

# Qilive



## Heat pump tumble dryer 8kg Q.6166

FR

Sèche-linge avec pompe à chaleur 8kg

**EN** User manual

P. 4

**FR** Manuel d'utilisation

P. 15

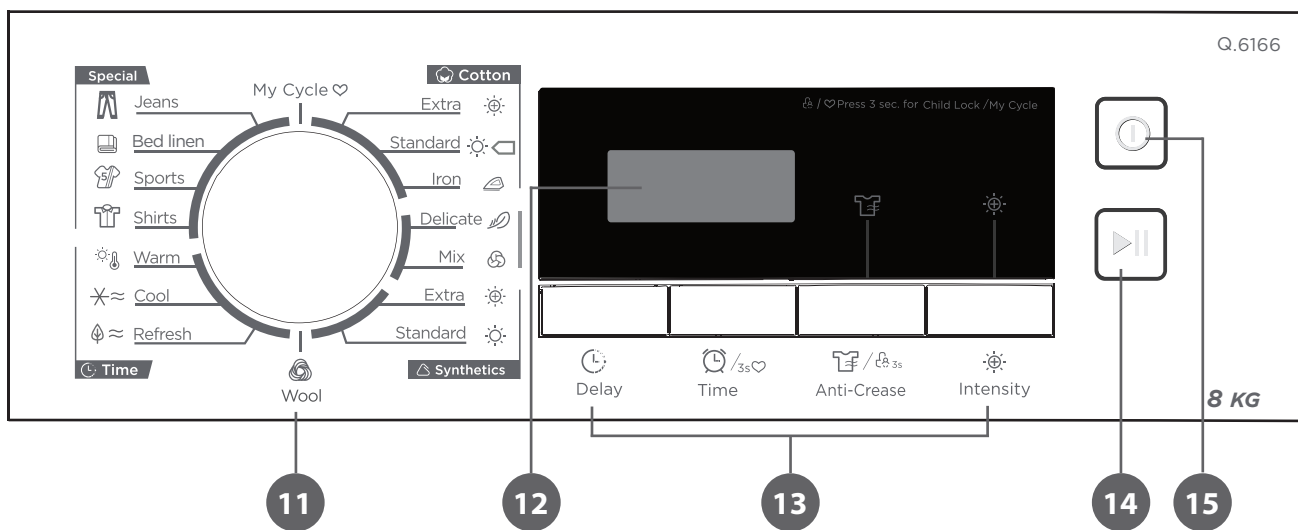
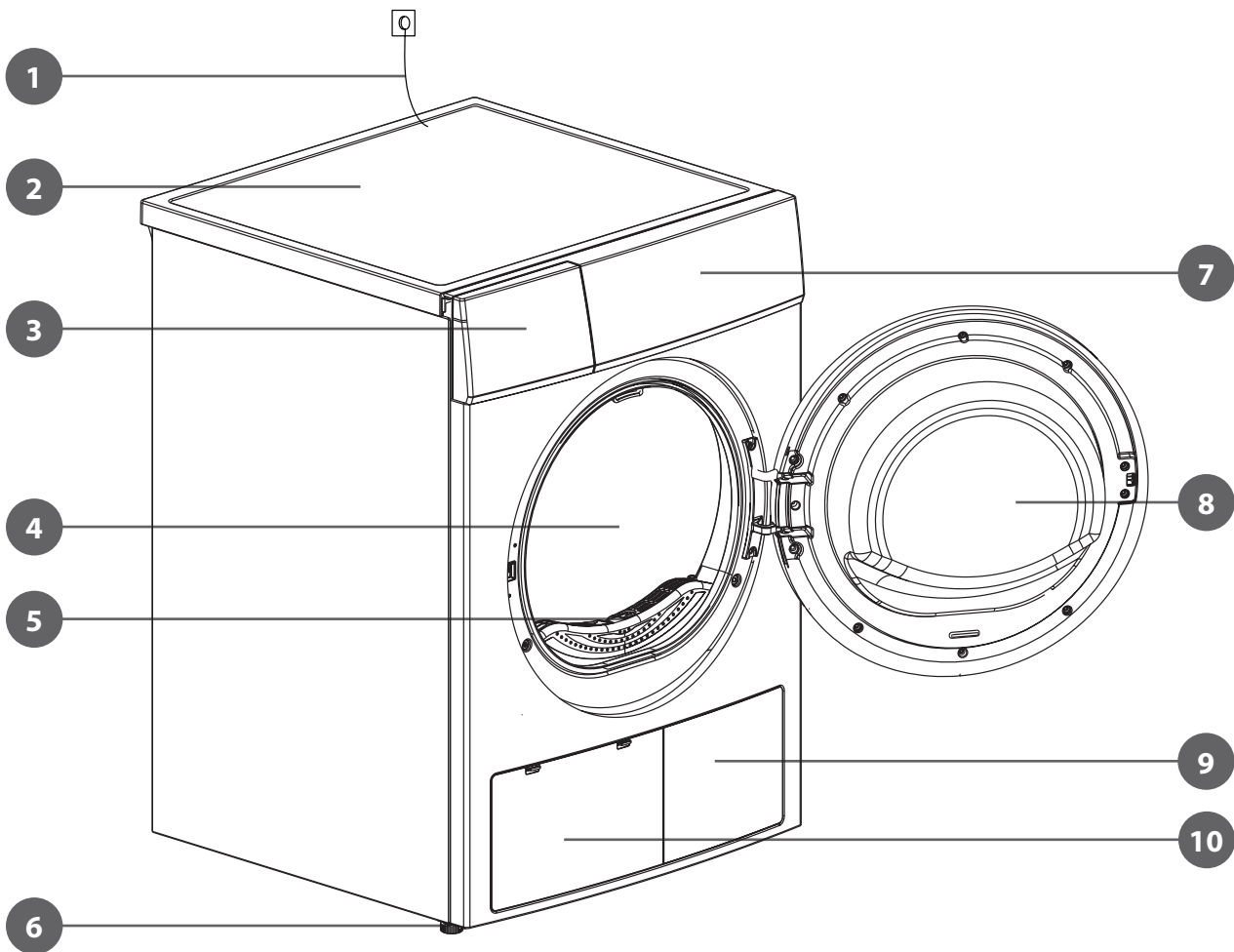

## TABLE OF CONTENTS:

1. SAFETY INSTRUCTIONS	P. 4
2. TECHNICAL SPECIFICATIONS	P. 7
3. PRODUCT DESCRIPTION	P. 8
4. INSTALLATION	P. 8
5. USE	P. 9
6. MAINTENANCE AND CLEANING	P. 12
7. TROUBLESHOOTING	P. 13
8. DISPOSAL OF THE OLD APPLIANCE	P. 14
9. GUARANTEES	P. 14

### 1. SAFETY INSTRUCTIONS

Before using this product, carefully read these instructions and keep the user manual for future reference.

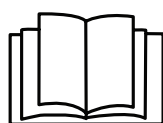

Read the instructions

1. This appliance can be used by children aged from 8 years and above and persons with reduced physical, sensory or mental capabilities or lack of experience and knowledge if they have been given supervision or instruction concerning use of the appliance in a safe way and understand the hazards involved. Children shall not play with the appliance. Cleaning and user maintenance shall not be made by children without supervision.
2. Children of less than 3 years should be kept away unless continuously supervised.
3. Children should be supervised to ensure that they do not play with the appliance.
4. If the supply cord is damaged, it must be replaced by the manufacturer, its service agent or similarly qualified persons in order to avoid a hazard.
5. The maximum mass of dry textile material in kilograms to be used in the appliance is 8.0 kg. Do not put more load than rated in this user manual.
6. The tumble dryer is NOT to be used if industrial chemicals have been used for cleaning.
7. This appliances has ventilation openings in the base. A carpet must not obstruct the openings.
8. **WARNING:** In the appliance enclosure or in the built-in structure, keep ventilation openings clear of obstruction.
9. The lint trap has to be cleaned frequently.
10. The lint must not to be allowed to accumulate around the tumble dryer.
11. Do not dry unwashed items in the tumble dryer.
12. Items that have been soiled with substances such as cooking oil, acetone, alcohol, petrol, kerosene, spot removers, turpentine, waxes, and wax removers should be washed in hot water with an extra amount of detergent before being dried in the tumble dryer.
13. Items such as foam rubber (latex foam), shower caps, waterproof textiles, rubber backed articles and clothes or pillows fitted with foam rubber pads should not be dried in the tumble dryer.
14. Fabric softeners, or similar products, should be used as specified by the fabric softener instructions.
15. **WARNING:** Never stop a tumble dryer before the end of the drying cycle unless all items are quickly removed and spread out so that the heat is dissipated.
16. **WARNING:** The appliance must not be supplied through an external switching device, such as a timer, or connected to a circuit that is regularly switched on and off by a utility.

17. Remove all objects from pockets such as lighters and matches.
18. The appliance must not be installed behind a lockable door, a sliding door, or a door with a hinge on the opposite side to that of the tumble dryer, in such a way that a full opening of the tumble dryer door is restricted.
19.  **CAUTION: RISK OF FIRE!** The appliance contains an environmentally friendly but flammable R290 refrigerant. Keep away from open flame and other sources of ignition.
20. Do not stack this tumble dryer on the washing machine without stacking kits. (If you want to stack this dryer on a washing machine, please purchase the independent parts. Installation shall be done by the manufacturer, its service agent, or similarly qualified persons to avoid any hazards.)
21. Oil-affected items can ignite spontaneously, especially when exposed to heat sources such as in a tumble dryer. The items become warm, causing an oxidation reaction in the oil. Oxidation creates heat. If the heat cannot escape, the items can become hot enough to catch fire. Piling, stacking, or storing oil-affected items can prevent heat from escaping and so create a fire hazard.
22. This tumble dryer is intended for drying typical amounts of household laundry, which have been washed with water. It has been designed solely for private use and is not suitable for commercial or shared use (i.e. by several families in an apartment building).
23. Use this appliance only as described in this user manual.
24. This appliance is for indoor use only.
25. Any other use is deemed improper and may result in damage to property or even personal injury.
26. The appliance should not be overturned during normal use or maintenance.
27. Do not plug or unplug the product from the electrical outlet with wet hands.
28. Do not forcefully pull the supply cord. Grasp the mains plug to disconnect the appliance.
29. Do not bend, clamp or damage the supply cord and the mains plug.
30. Do not operate the appliance with a damaged cord or plug, or after the appliance malfunctions or is dropped or damaged in any manner. Prior to operation, check the device for physical damage.
31. The appliance is to be connected to a socket-outlet having earthing contact.
32. Install the tumble dryer into an easily accessible socket outlet located near the appliance.
33. If the appliance has an abnormally high temperature, pull the mains plug immediately.
34. Do not lean on the opened door of the dryer.
35. Always close the door after use.
36. Do not operate the tumble dryer without the lint filter.
37. Do not dry clothes before spinning.
38. Do not expose the tumble dryer to direct sunlight.
39. Do not install the tumble dryer in a humid and saturated environment.
40. When maintaining and cleaning, ensure to pull out the mains plug and do not spray water directly onto the tumble dryer.
41. Openings must not be obstructed.
42. The condensed water is not drinking water. It can cause health problems in both people and animals if consumed.
43. Install or store where it will not be exposed to temperatures below freezing or exposed to water or weather, which could cause permanent damage and invalidate the warranty.
44. Thoroughly spin the laundry in the washing machine. The high spin speed can reduce the drying time and save energy.
45. Make sure combustible sprays will not be close to the dryer when it is working, and once the gas leaks, do not touch the plug, or start/pause it.

46. Do not wash or dry articles that have been cleaned in, washed in, soaked in, or spotted with combustible or explosive substances (such as wax, oil, paint, gasoline, degreasers, dry-cleaning solvents, kerosene, etc.). Failure to do so may result in an explosion.
47. If it is unavoidable that fabrics that contain vegetable or cooking oil or have been contaminated by hair care products be placed in a tumble dryer they should first be washed in hot water with extra detergent. This will reduce, but not eliminate, the hazard.
48. Never attempt to operate this appliance if it is damaged, malfunctioning, partially disassembled or has missing or broken parts, including a damaged cord or plug.
49. Do not allow children on or in the appliance. Close supervision of children is necessary when the appliance is used near children.
50. Do not use the appliance when your hands are wet.
51. Do not store plastic, paper, or clothing that may burn or melt on top of the dryer during operation.
52. Do not dry articles containing rubber, plastic, or similar materials such as padded bras, tennis shoes, galoshes, bath mats, rugs, bibs, baby pants, raincoats, plastic bags, or pillows that may melt or burn. Some rubber materials, when heated, can under certain circumstances produce fire by spontaneous combustion.
53. The door shall be opened only after the programme of the drying machine is completed. Do not open the door before the programme is finished to avoid the human skin from being scalded by hot steam or an overheated drying machine.
54. Remove all packaging materials before using the appliance. Keep the packaging materials away from children they pose a risk of swallowing and suffocation.
55. The tumble dryer is not intended for outdoor use.
56. Before connecting the tumble dryer, ensure that the connection data on the data plate (fuse rating, voltage, and frequency) match the mains electricity supply. If in any doubt, consult a qualified electrician.
57. The appliance corresponds to protection class I and may only be connected to a plug with a protective conductor that has been installed properly. When connecting the appliance to the mains, make sure that the mains voltage is correct. You can find more information about this on the rating plate.
58. The electrical safety of this tumble dryer can only be guaranteed when correctly earthed. It is essential that this standard safety requirement is met. If in any doubt, please have the household wiring system tested by a qualified electrician.
59. The manufacturer cannot be held liable for the consequences of an inadequate earthing system (e.g. electric shock).
60. **WARNING:** The socket and the grounding wire must be installed by an electrician to prevent incorrect installation or use of the socket and to guarantee the safe use of electricity. No connection between the grounding wire and the neutral wire, otherwise the cabinet will be charged, which is likely to cause the danger of electric shock.
61. Do not connect the tumble dryer to the mains electricity supply by an extension lead, multi-socket adapter, or similar. Extension leads are a fire hazard and do not guarantee the required safety of the appliance.
62. The manufacturer accepts no liability for damage caused by improper use.
63. The packaging is designed to protect the appliance from damage during transportation. The packaging materials are environmentally friendly and should be recycled. Recycling the packaging can reduce the use of raw materials in the manufacturing process and the amount of waste in landfill sites.
64.  This marking indicates that this product should not be disposed with other household wastes throughout the EU. To prevent possible harm to the environment or human health from uncontrolled waste disposal, recycle it responsibly to promote the sustainable reuse of material resources. To return your used device, please use the return and collection systems or contact the retailer where the product was purchased. They can take this product for environmental safe recycling.

## 2. TECHNICAL SPECIFICATIONS

Model	MDG80-CH05/B08E-EU(A2)-P3
Rated voltage	220-240 V~
Rated frequency	50 Hz
Rated input power	800 W
Rated capacity*	8.0 kg (weight of dry laundry)
Refrigerant	R290
GWP (Global Warming Potential)	3
CO <sub>2</sub> - eq	0.00 T
Quantity of refrigerant	120 g
Ambient temperature	+5°C ~ +35°C
Net dimensions (W x D x H) in mm	660 × 595 × 845 mm
Weight of product	41 kg

\* The rated capacity is the maximum capacity to be dried at one time. Make sure that the dry clothes which are loaded into the appliance do not exceed the rated capacity.

### Notes:

- Contains fluorinated greenhouse gases covered by the Kyoto Protocol. Hermetically sealed.
- Do not install the tumble dryer in a room when there is a risk of frost occurring. At temperatures around freezing point, the tumble dryer may not be able to operate properly.
- There is a risk of damage if the condensate water is allowed to freeze in the pump, hoses and / or condensate water container.

### 2.1 Product fiche

Model	MDG80-CH05/B08E-EU(A2)-P3
Rated capacity	8.0 kg
Dryer type	Condenser
Energy efficiency class	A++
Weighted annual energy consumption (AE <sub>c</sub> ) <sup>①</sup>	235 kWh / year
Automatic or non-automatic	Automatic
EU Eco-label	N/A
<b>Energy consumption of the standard cotton programme</b>	
Energy consumption of the standard cotton programme at full load	1.44 kWh
Energy consumption of the standard cotton programme at partial load	1.90 kWh
Power consumption of the off-mode (Po)	0.5 W
Power consumption of the left-on mode (PI)	0.8 W
Duration of the left-on mode	10 min
<b>Programme time of the 'standard cotton programme'</b>	
Programme time of the standard cotton programme at full load	210 min
Programme time of the standard cotton programme at partial load	125 min
Condensation efficiency class A (most efficient) to G (least efficient)	B
Average condensation efficiency of the standard cotton programme at full load	81%
Average condensation efficiency of the standard cotton programme at partial load	81%
Weighted condensation efficiency for the standard cotton programme at full and partial load	81%
Sound power level for the standard cotton programme at full load	65 dB

### Remarks:

① Energy consumption per year, based on 160 drying cycles of the standard cotton programme at full and partial load, and the consumption of the low-power modes. Actual energy consumption per cycle will depend on how the appliance is used. The programme 'Cotton Standard' used at full and partial load is the standard drying programme to which the information in the label and the fiche relates. This programme is suitable for drying normal wet cotton laundry and it is the most efficient programme in terms of energy consumption for cotton.

## 3. PRODUCT DESCRIPTION

- |                    |                                      |                 |
|--------------------|--------------------------------------|-----------------|
| 1. Mains plug      | 6. Four height adjustable screw feet | 11. Programmes  |
| 2. Top board       | 7. Control panel                     | 12. Display     |
| 3. Water container | 8. Door                              | 13. Option      |
| 4. Drum            | 9. Air inlet                         | 14. Start/Pause |
| 5. Lint filter     | 10. Maintenance cover                | 15. On/Off      |

## 4. INSTALLATION

### 4.1 Unpack

Remove and safely discard any packaging material or promotional labels attached to the tumble dryer. Unpack in a well ventilated area. Prior to installation, visually check if the dryer has any defects on it. If the drier is damaged, do not have it installed. Damaged products cause risks for your safety.

**Note:** Let your dryer wait for 12 hours before starting to use it.

**CAUTION: Risk of personal injury!** To avoid risk of personal injury or property damage, have two people move and unpack this appliance into place.

**WARNING:** Children can become entangled in the packaging film or swallow small parts and suffocate. Do not allow children to play with the packaging.

#### 4.1.1 External drainage hose (not included)

##### Note:

If you own the direct drain set, remove the connector from the hose to use it. The direct drain hose can be installed directly on this model without the use of the connector.

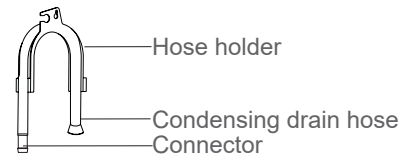

### 4.2 Transport

**Note:** Move carefully. Do not grasp any of the protruding parts of the appliance. The door cannot be used as a handle for transport. If the dryer can't be transported erectly, the dryer can be tilted to the right less than 30°.

#### Risk of injury and damage!

Improper handling of the appliance may result in injury.

- The appliance is very heavy. Never transport or carry the appliance alone; always with the assistance of another person.
- Remove all obstacles on the transport route and from the installation location, e.g. open doors and clear away objects lying on the floor.
- Do not use the open door as a handhold.
- Remove all packaging material before using the appliance.
- Before setting up the tumble dryer, check it for any externally visible damage.
- Do not install or use a damaged tumble dryer.
- Do not install the dryer in a room where there is a risk of frost.
- At temperatures around freezing point the tumble dryer may not be able to operate properly. There is a risk of damage if the condensed water is allowed to freeze in the pump and hoses.

### 4.3 Installation

**Note:** Ensure the installation area is well-ventilated.

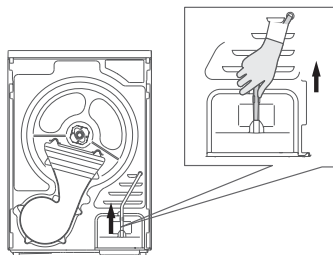

Pull up the upper drain hose.

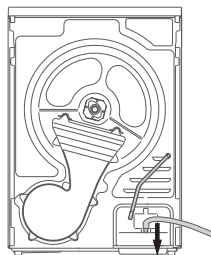

Connect the external drain hose to the water pump.

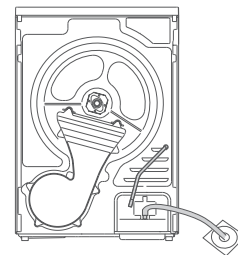

Put the external drain hose into the floor drain (be careful not to bend the external drain hose).

### 4.4 Installation position

#### WARNING:

- The appliance must not be installed behind a lockable door, a sliding door, or a door with a hinge on the opposite side to that of the tumble dryer, in such a way that a full opening of the tumble dryer door is restricted.
- Do not restrict the floor clearance through deep pile carpets, strips of wood, or similar. This might cause heat build-up which would interfere with the operation of the appliance.

1. It is recommended that, for your convenience, the tumble dryer is positioned close to your washing machine.
2. Do not stack this tumble dryer on the washing machine without stacking kits. (If you want to stack this dryer on a washing machine, please purchase the independent parts. Installation shall be done by the manufacturer, its service agent, or similarly qualified persons to avoid any hazards.)
3. The tumble dryer must be installed in a clean place, where dirt does not accumulate. Air must be able to circulate freely around the appliance. Do not obstruct the front air inlet or the air intake grilles at the back of the appliance.
4. To keep vibration and noise to a minimum when using the tumble dryer, place it on a stable and level surface.
5. The feet must never be removed.

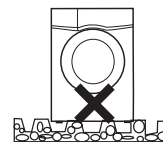
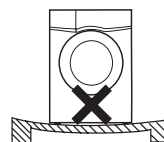
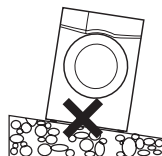

### 4.5 Level adjustment

The appliance must be perfectly level to ensure safe and proper operation. Once in its permanent operating position, check that the tumble dryer is completely level using a spirit level. If it is not, adjust the feet with a proper tool.

### 4.6 Power supply connection

1. Make sure that the voltage of the power supply is the same as the electric specification.

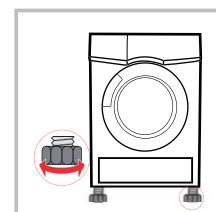



- Do not connect the dryer with the power connection board, a universal plug, or socket, do not use multi-plug adapters and extension cables.

## 5. USE

**Note:** This appliances contains flammable refrigerants R-290 (A3). Ensure that the system and the pipes are not harmed during operation and handling.

### 5.1 Quick start

**Note:** Prior to use, ensure the tumble dryer is installed properly.

#### 1. Before drying

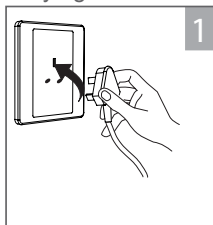

Plug in to the mains electricity supply.

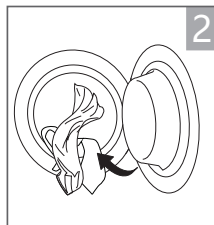

Load the laundry into the drum.

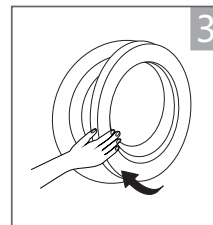

Close the door.

#### 2. Drying



Turn the appliance on.



Select a programme.



Select a function or default.



Start.

#### 3. After drying

**Note:** After finished drying, the buzzer will beep and the display will show "0:00".

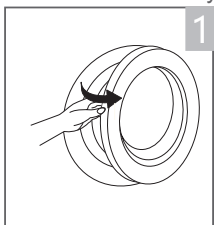

Open the door and take the laundry out from the drum.

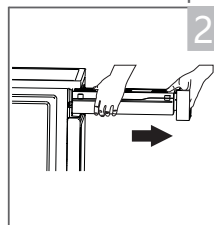

Pull out the water container.

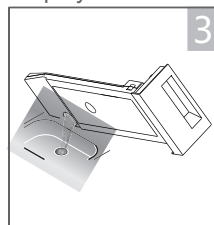

Pour out condensate water.

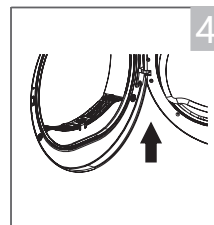

Clean the lint filter.

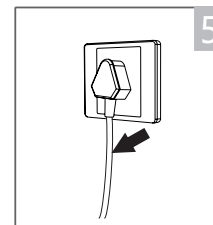

Disconnect the tumble dryer from the mains electricity supply.

**Note:** If the socket with a switch is used, please press the switch to turn off the power directly.





### 5.2 Before each drying

#### Notes:

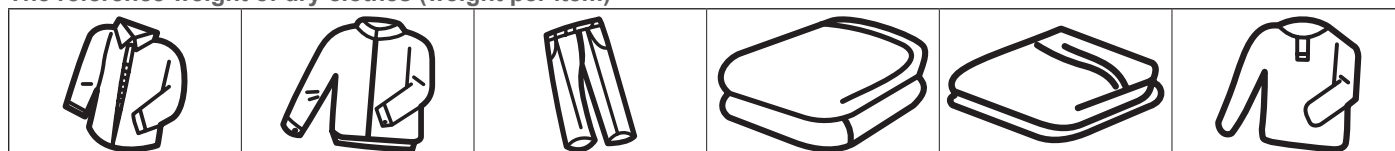
- Leave it to stand for 2 hours after transporting. Before first use, clean the inner drum with a soft cloth.
  - Put some clean rags into the drum.
  - Plug the mains plug, then press and the **Ⓞ On/Off** button.
  - Select the **<Refresh>** programme, and press the **▶|| Start/Pause** button.
  - After finishing this programme, refer to the **"maintenance and cleaning"** section to clean the lint filter.
- During drying, the compressor and the water will generate some noise which is perfectly normal.
  - Before drying, thoroughly spin the laundry in the washing machine. High spin speed shortens the drying time and saves energy.
  - For uniform drying results, sort the laundry according to fabric type and select the appropriate drying programme.
  - Before drying, please close zips, hooks and eyelets, buttons, tie fabric belts, etc.
  - Remove all objects from pockets such as lighters and matches.
  - Sew in or remove under wiring from bras.
  - Close duvet covers and pillowcases to prevent small items from being rolled up inside them.
  - Leave jackets open and undo any long zips so that textiles dry evenly.
  - Do not over dry the clothes, because over-dried clothes can easily get creases.
  - Do not dry the articles containing rubber or similar elastic materials.
  - Keep the area around the tumble dryer clean. Coal dust or flour may cause an explosion.
  - The door shall be opened only after the programme of the tumble dryer is finished to avoid being scalded by hot steam or an overheated drying machine.
  - Clean the lint filter and empty the water container after each use to avoid extension of drying time and increase in energy consumption.
  - Do not dry clothes after dry-clean process.



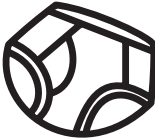

#### The reference weight of dry clothes (weight per item)



Sweater (about 800g)	Jacket (about 800g cotton)	Jeans (about 800g)	Bath towel (about 900g cotton)	Single bed-sheet (about 600g cotton)	Work clothes (about 1120g)
					
Sleepwear (about 200g)	Long sleeve shirt (about 300g cotton)	T-shirt (about 180g cotton)	Underwear (about 70g cotton)	Socks (about 50g mixed-weave)	

**Note:**

- Do not overload the dryer.
- Not suitable for dripping wet textiles. The tumble dryer may be damaged or even cause a fire.
- Only dry laundry that is suitable for tumble drying. Check the labels for washing:

	Suitable for tumble drying
	Normal drying process: Tumble drying in the tumbler is possible under normal load and temperature 80°.
	Mild drying process: Caution is appropriate when tumble drying. Select mild process with reduced thermal action.
	Do not tumble dry: Articles unsuitable for drying in the tumbler.

**5.3 Control panel**

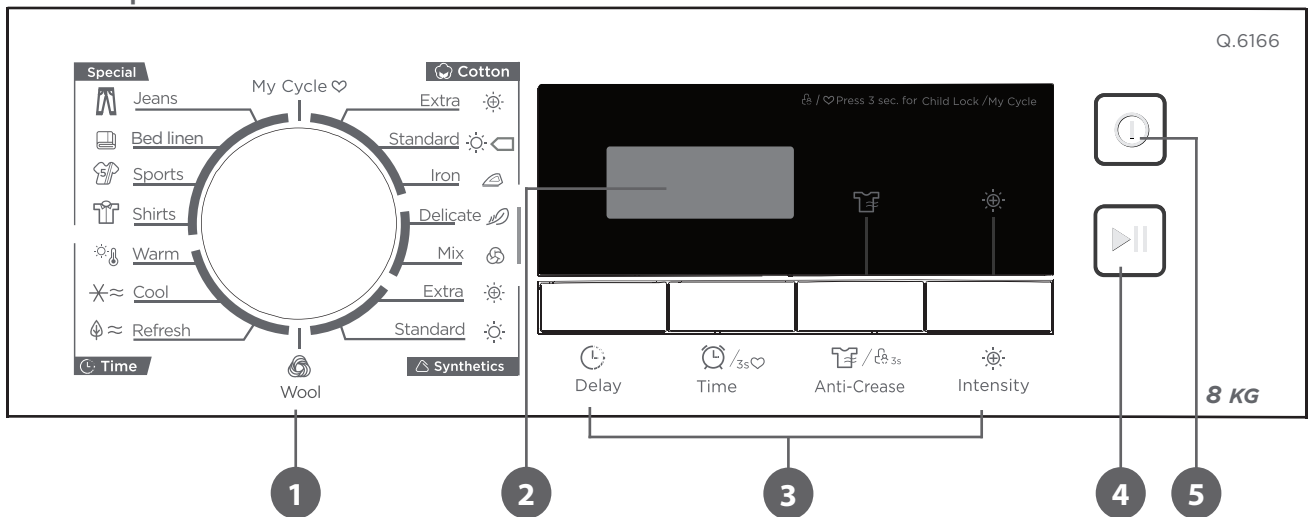

**1 Programmes**

Different drying cycles can be selected according to the users need and the type of laundry to be dried.

**2 Display**

This display shows the setting, estimated program time remaining and status messages of your dryer.

**3 Option**

These buttons are used for setting additional functions.









**4 Start/Pause**

Press the button to start or pause the drying cycle.

**5 On/Off**

Press the button to switch the appliance on or off.

**5.4 Display**

	Delay		Anti-Crease
	Child lock		Intensity
	Remaining time indicator / Error message		My cycle
	Clean filter (warning)		Time

**5.5 Consumption data**

Programme	Capacity	Spin speed / Residual humidity	Drying time	Energy consumption
Cotton standard	8.0 kg	1000 rpm / 60%	210 min	1.90 kWh
Cotton standard	4.0 kg	1000 rpm / 60%	125 min	1.10 kWh
Synthetic standard	3.5 kg	800 rpm / 40%	60 min	0.60 kWh

**Notes:**

- Thick or multi-layered fabrics, e.g. jackets, etc., are not easy to dry. You had better choose the Cotton Extra programme or use the "Intensity" function.
- As uneven material, thick and multi-layered clothes are not easy to dry, it is better to choose the appropriate time drying programme to completely dry them if some parts of the clothes are still damp after programme finishes.
- ① All data are measured in accordance with EN 61121. The actual consumption may differ from the values given in the table, depending on the amount of the laundry, type of fabric, residual moisture, and any additional functions selected.

**5.6 Options****Delay**

This function is used for delaying clothes drying time within 24 hours. When the delayed programme starts, the time starts to countdown on the display, and the delay icon blinks.

1. Load your laundry and make sure the tumble dryer door is closed.
2. Press the **On/Off** button, then turn the programme selector knob and select the desired programme.
3. You can additionally select the **Anti-Crease** function according to your need.
4. Press the **Delay** button.
5. Continue to press **Delay** to select the desired delay time.
6. After the **Start/Pause** button is pressed, the dryer is in the run condition. The drying procedure will be automatically performed when the delay time is over.
7. If you press the **Start/Pause** button again, the delay function will be paused.
8. If you want to cancel the **Delay** function, press the **On/Off** button.

**Time**

When the **Time** programme is selected, the **Time** button can be used to adjust the drying time in 10 minutes steps.

**Intensity**

You can adjust the dryness level of the laundry by pressing the **Intensity** button. There are four grades.

1. The intensity function can be activated only before the programme starts.
2. Press the **Intensity** button repeatedly to increase the drying grade.
3. Except for the **Cotton**, **Iron**, **Delicate**, **Wool**, **Time** programme, all the other programmes can be adjusted with the **Intensity** function.

**Anti-Crease**

At the end of the drying cycle, the anti-crease time is 30 minutes (default) or 120 minutes (selected). This function prevents the laundry from creases. The laundry can be removed during the anti-crease phase. Except for **Cool**, **Wool** and **Refresh**, all the other programmes provide this function.

**My Cycle**

Used to define and save your favourite programme, which is used frequently.

1. Select the desired programme and other drying functions.
2. Press and hold the **Time** button for 3 seconds until the beep sounds and the desired programme has been saved.
3. Turn the programme selector to the **My Cycle** position, then you can start your favourite programme. If you want to change the **My Cycle** settings, repeat the steps 1 and 2.

**Child Lock**

1. This appliance incorporates a special child safety lock, which can prevent children from carelessly pressing buttons or making faulty operation.
2. When the drying cycle is running, press the **Anti-Crease** button for 3 seconds to activate the child lock function.
3. When **Child Lock** function is set, the display will show the **Child Lock** icon and all buttons are deactivated, except for the **On/Off** button.
4. To deactivate the **Child Lock** function, press the **Anti-Crease** button for 3 seconds.

**5.7 Programmes****5.7.1 Programme selector**

1. When the LED display screen brightens up, rotate the programme knob to select the desired programme.
2. Select the **Delay**, **Time**, **Intensity**, or **Anti-Crease** functions for additional options.
3. Press the **Start/Pause** button.
4. Press the **On/Off** button after the programme has been completed.

















**5.7.1 Programme start**

The drum will rotate after the programme starts. The cycle phase LED on the display will light up and the remaining programme time will be displayed.

**5.7.2 Programme end**

1. The drum will stop rotating after the programme ends. The display will show "0:00", also the cycle phase LED showing "End" and related LED illuminates. The dryer will start the **Anti-Crease** function if the user doesn't remove the load. Press the **On/Off** button after unloading the tumble dryer to cut off power and pull out the plug.
2. Deal with the problems according to the "**Troubleshooting**" section, if there is an unexpected stop during the drying procedure or the dryer shows an **Error Code**.

## 5.7.3 Drying programmes table

Programme		Maximum load	Application / Properties	Delay	Time
 <b>Cotton</b>	 Extra	8.0 kg	For single or multi-layer cotton laundry to be dried completely for direct storage.	Y	N
	 Standard 				
	 Iron		For single-layer cotton laundry to remain damp for ironing.		
 <b>Delicate</b>		1.0 kg	For delicate laundry that is suitable for drying or laundry advised to be hand-washed at low temperature.	Y	Y
 <b>Mix</b>		3.5 kg	For mixed fabrics from cotton and synthetics.	Y	N
<b>Synthetics</b>	Extra	3.5 kg	For thick or multi-layer synthetic fabrics to be dried completely.	Y	N
	Standard		To dry thin synthetic textiles, which are not ironed, such as easy-care shirts, baby clothes, or socks.		
 <b>Wool</b>		1.0 kg	For machine-washable wool items.	Y	N
<b>Special</b>	 Jeans	4.0 kg	To dry jeans or leisure clothes that are spun at high speed in the washing machine.	Y	N
	 Bed Linen	4.0 kg	To dry bed linen, bed sheets, or other large items.		
	 Sports	3.0 kg	To dry sportswear and thin fabrics from polyester, which are not ironed.		
	 Shirts	1.0 kg	For easy care laundry, such as shirts and blouses equipped with anti-crease functionality to minimize the ironing effort. Place clothes loosely in the dryer. Once dried, remove it quickly and hang it on a clothes hanger.		
 <b>My Cycle</b>		-	Define and save your favourite programme.	Y	-
 <b>Time</b>	 Warm	-	To dry individual items or complete the drying process of multi-layer fabrics with different drying behaviour, such as jackets, pillows items less than 2 kg, or voluminous items. Minimum 10 min to the maximum 120 min (in 10 min steps).	Y	Y
	 Cool	-	To air items without heating. Minimum 10 min. to maximum 30 min.(in 10 min steps).		
	 Refresh	1.0 kg	To refresh clothes kept a closed environment for a long time or to remove odours. Minimum 20 min to maximum 150 min (in 10 min steps).		

**Note for Test Institutes:**

☐ Test programme in accordance with Regulation 392/2012/EU for energy labelling, measured in accordance with EN 61121 and suitable for drying normal cotton load at rated load capacity.

## 6. MAINTENANCE AND CLEANING

### 6.1 Cleaning the heat exchanger

**WARNING: Do not touch the heat exchanger with your hand, which may cause an injury.**

**CAUTION:** Allow the dryer to cool down completely before cleaning.

- As necessary, approximately once every 6 months, remove the lint from the heat exchanger using a vacuum cleaner with a dusting brush attached.
- Clean the heat exchanger without applying any pressure. Otherwise the heat exchanger could be damaged. The dryer will not dry if the cooling fins are damaged or bent.

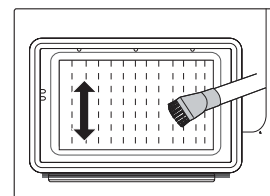

### 6.2 Cleaning

#### 6.2.1 Empty the water container

**WARNING:**

- Empty the water container after each use. Once the water container is filled completely, the programme will be paused and the "EJ" icon will light up. After the water container is empty, the tumble dryer can be restarted by pressing the ►|| Start/Pause button.
  - Do not drink the condensate water.
  - Do not use the tumble dryer without the water container.
1. Pull out and hold the water container with two hands.
  2. Tilt the water container, and pour out the condensate water into the basin.
  3. Reinstall the water container.

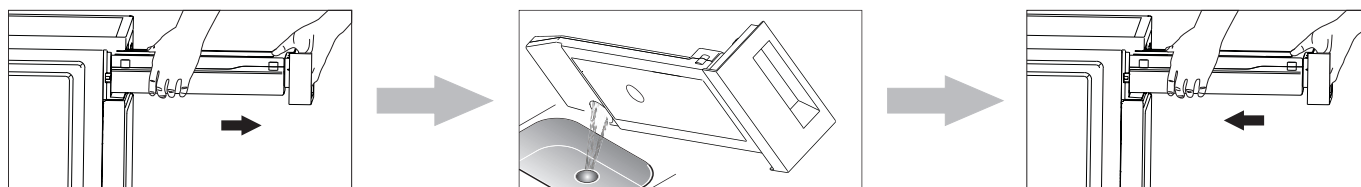

#### 6.2.2 Clean the filters

This dryer has a primary door lint filter and a base filter in front of the heat exchanger for additional protection. Make sure you clean the door filter after each cycle.

The base filter needs to be cleaned after each fifth drying programme.

#### 6.2.3 Clean the lint filter

1. Open the door.
2. Take out the lint filter.
3. Open the filter and remove the lint. Rinse it with water, if necessary.
4. Dry the filter thoroughly before reinstalling.

**Note:**

- The lint accumulated on the filter will block the air circulation, which will cause the extension of drying time and increase energy consumption. Therefore the lint filter shall be cleaned after each use.
- Take notice of the correct orientation before inserting the lint filter.
- Do not operate the dryer without the lint filter!
- Clean the lint filter after each use to prevent lint accumulation inside the dryer.

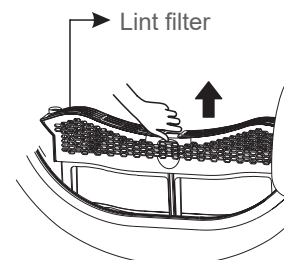

#### 6.2.4 Cabinet and drum cleaning

**WARNING:** Disconnect the tumble dryer from the mains electricity supply before cleaning.

- Clean the housing, control panel, door seal and the door, especially the inside window with a slightly damp cloth. After cleaning, dry all parts with a soft cloth.
- Clean the humidity sensor inside the drum.
- Take out all the filters, clean the sealing and air flow openings.
- Do not use solvents, abrasive cleaners, glass cleaners, or all-purpose cleaners. These could damage plastic surfaces and other parts.
- The tumble dryer must never be hosed down.
- Please wear gloves when cleaning.
- Before starting the dryer, dry all parts with a soft cloth

## 7. TROUBLESHOOTING

With the help of the following notes minor faults in the performance of the appliance, some of which may result from incorrect operation, can be put right without contacting the Service Centre.

Repair work to electrical appliances should only be carried out by a suitably qualified person in strict accordance with current local and national safety regulations. Repairs and other work by unqualified persons could be dangerous. The manufacturer cannot be held liable for unauthorized work.

Display	Possible cause	Remedy
"E32"	Humidity sensor error	If the problem persists, contact your local service centre.
"E33"	Temperature sensor error	
"E82"	Communication error	

**WARNING:**

- Only authorized technicians can carry out repairs.
- If the LED displays another prompt and the tumble dryer does not work, please call the service.

**Note:** Before calling the service centre, check the user manual to see if you can solve the problem yourself.

Problem	Remedy	
Display is not on.	<ul style="list-style-type: none"> <li>Check if the power supply works.</li> <li>Check if the mains plug is inserted.</li> </ul>	<ul style="list-style-type: none"> <li>Check the selected programme .</li> <li>Press the <b>⏻ On/Off</b> button.</li> </ul>
"E" is lighting.	<ul style="list-style-type: none"> <li>Empty water container.</li> <li>If the container is not full, restart the dryer.</li> </ul>	<ul style="list-style-type: none"> <li>If the light still remains on, please call the service centre.</li> </ul>
"F" is lighting.	Clean the lint filter.	
The tumble dryer does not start.	<ul style="list-style-type: none"> <li>Wait for the power to be restored.</li> <li>Check the power socket and make sure the plug is firmly inserted.</li> <li>Turn on the tumble dryer.</li> </ul>	<ul style="list-style-type: none"> <li>Check whether the door is closed properly.</li> <li>Check whether the programme is set.</li> <li>Press the <b>▶   Start/Pause</b> button.</li> </ul>
Degree of dryness was not reached or drying time too long.	<ul style="list-style-type: none"> <li>Clean lint filter and heat exchanger.</li> <li>Empty the water container.</li> <li>Check the drain hose.</li> </ul>	<ul style="list-style-type: none"> <li>Check installation place is appropriate.</li> <li>Keep the air inlet clean.</li> <li>Use a higher drying intensity level programme or time programme.</li> </ul>
There are humming noises.	The compressor is operating. These noises are quite normal and do not indicate a fault.	
The dryer switches off at the end of the programme.	The tumble dryer switches off automatically for energy saving. This is not an error but a normal function.	

**WARNING:** If you cannot deal with the problems by yourself and need help: Press the **⏻ On/Off** button. Then, pull out the mains plug and call the service.

## 8. DISPOSAL OF THE OLD APPLIANCE

This appliances contains flammable refrigerants R-290 (A3).

**WARNING!** Ensure to follow your local requirements for disposal of appliances. Discarded appliances can be dangerous. Do not dispose of the product by putting it in fire.

Take care not to damage the tumble dryer's pipework and heat exchanger before or during transportation to an authorised collection depot. This is to ensure that refrigerant in the tumble dryer and oil in the compressor are contained, and will not leak into the environment. Dispose of it at your local community waste collection/recycling centre for electrical and electronic appliances. You are also responsible for deleting any personal data that may be stored on the appliance being disposed of. Ensure that your old appliance presents no danger to children while being stored awaiting disposal.

## 9. GUARANTEES

### Guarantees and limitations of liability

Products are guaranteed for a period of 36 months from the date of purchase, or from the date of delivery to the customer's home. Depending on the country, this guarantee consists of 24 to 36 months of validity for the legal compliance guarantee.

For countries that only implement a 24-month legal compliance guarantee, a 12-month commercial guarantee is applied at the end of the first guarantee, and supplements it.

### Guarantee application procedure

#### For the legal compliance guarantee

Please consult your retailer for information and/or to refer to their GTCs (General Terms and Conditions of Sale).

#### For the commercial guarantee

Please go to the reception desk at your place of purchase with your proof of purchase (e.g. sales receipt), the product and the accessories it came with, and its original packaging, for all countries other than France. It is important to have the date of purchase, the model and the serial number or IMEI number to hand (this information is usually indicated on the product, packaging, or on your proof of purchase). You'll need to bring back the product with the accessories needed for its correct functioning (power supply, adapter, etc.). If your claim is covered by the guarantee, the after-sales service may, within the limits of local law, either:

- Repair or replace faulty parts.
- Exchange the returned product with a product that has, at the least, the same features and that offers equivalent performances.
- Refund the product at the price stated on the proof of purchase.

Repaired or replaced products may include new and/or reconditioned hardware and components.

### Commercial guarantee exclusions:

- Damages or problems caused by improper use, accident, tampering/modification or an unsuitable current or voltage connection.
- Use or storage conditions which are detrimental to the good conservation of the appliance (oxidation, corrosion), use of energy, use or installation non-compliant with the manufacturer's instructions, or negligence or use of peripherals, software or consumables which are unsuitable.
- Professional or collective, industrial or commercial use of the product.
- Products that have been modified, or which have damaged, altered, erased or oxidised guarantee seals or serial numbers.
- Replaceable batteries and accessories are guaranteed for 6 months.
- Battery failure, caused by overcharging or by failure to follow the safety instructions set out in the manual.
- Cosmetic damage, including scratches, bumps or vandalism.
- Damage caused by any servicing operations carried out by non-authorized persons.
- Faults caused by normal wear and tear or the normal ageing of the product: seals, filters, accessories, vacuum cleaner brush and hose, lamps, overhead projector lamps, washing machine paddles, etc.
- Software updates as a consequence of changes to network settings.
- Damage caused by elements external to the appliance (foreign bodies, insects, etc.).
- The contents of the devices - freezer, washing machine, etc. (food, clothing, etc.)
- Product failure caused by the use of third-party software to modify, change, adapt or alter the product as is.
- Product failure resulting from its use without the accessories supplied with the product or approved by the Manufacturer.
- Parts for normal wear and tear or damage from use: tyre, inner tube, brake, etc.

The customer is responsible for regularly backing up the data contained on their hard disk or in the internal memory of their device, and this before any claim is submitted.

Auchan cannot be held liable for the loss or destruction of stored data, nor may it be held liable for damage caused to software resulting from, in particular, a restoration or a breakdown.

Similarly, Auchan is not required to check that SIM/SD cards have been removed from returned products.

Under no circumstances shall the provisions set out above reduce or eliminate: the legal guarantee referred to above, and the manufacturer's commercial guarantee, if applicable (see guarantee form).

# SOMMAIRE :

1. CONSIGNES DE SÉCURITÉ	P. 15
2. CARACTÉRISTIQUES TECHNIQUES	P. 18
3. DESCRIPTION DU PRODUIT	P. 19
4. INSTALLATION	P. 19
5. UTILISATION	P. 20
6. ENTRETIEN ET NETTOYAGE	P. 24
7. DÉPANNAGE	P. 25
8. ÉLIMINATION DE L'ANCIEN APPAREIL	P. 26
9. GARANTIES	P. 26

## 1. CONSIGNES DE SÉCURITÉ

Avant d'utiliser cet accessoire, lisez attentivement ces instructions et conservez la notice d'utilisation comme référence.

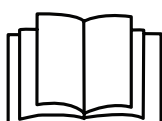

Lire les instructions

1. Cet appareil peut être utilisé par des enfants âgés de 8 ans et plus ainsi que par des personnes dont les capacités physiques, sensorielles et mentales sont réduites, ou des personnes dénuées d'expérience ou de connaissance, si ceux-ci ont bénéficié d'une surveillance ou d'instructions préalables concernant l'utilisation de l'appareil en toute sécurité et comprennent les dangers encourus. Les enfants ne doivent pas prendre cet accessoire pour un jouet. Le nettoyage et l'entretien usuel par l'utilisateur ne doivent pas être effectués par des enfants sans surveillance.
2. Les enfants de moins de 3 ans doivent être tenus à l'écart, à moins qu'ils ne soient sous une surveillance continue.
3. Les enfants doivent être surveillés afin qu'ils ne puissent pas jouer avec cet appareil.
4. Si le cordon est endommagé, il doit être remplacé par le fabricant, son agent d'entretien ou une personne qualifiée pour éviter tout danger.
5. Le poids maximum de matière textile sèche en kilogrammes à utiliser dans l'appareil est de 8,0 kg. Ne dépassez pas la capacité indiquée dans ce manuel d'utilisation.
6. Le sèche-linge NE doit PAS être utilisé si des produits chimiques industriels ont été utilisés pour le nettoyage.
7. Cet appareil comporte des prises d'air au niveau de sa base. Un tapis ne doit pas obstruer les prises d'air.
8. **MISE EN GARDE** : Dans le boîtier de l'appareil ou dans la structure intégrée, veillez à ce que les prises d'air ne soient pas obstruées.
9. Le filtre à peluche doit être nettoyé fréquemment.
10. Les peluches ne doivent pas s'accumuler autour du sèche-linge.
11. Ne faites pas sécher du linge qui n'a pas été lavé dans le sèche-linge.
12. Les vêtements qui ont été souillés avec des substances telles que l'huile de cuisson, l'acétone, l'alcool, l'essence, le kérosène, les détachants, la térébenthine, les cires et les décapants pour cire doivent être lavés à l'eau chaude avec une quantité supplémentaire de détergent avant d'être séchés dans le sèche-linge.
13. Les articles tels que mousse de caoutchouc (mousse de latex), bonnets de douche, textiles imperméables, articles recouverts de caoutchouc et vêtements ou oreillers munis de tampons en mousse de caoutchouc ne doivent pas être séchés dans le sèche-linge.

14. Les adoucissants ou les produits similaires doivent être utilisés conformément à leurs instructions.
15. **MISE EN GARDE** : N'arrêtez pas un sèche-linge avant la fin du cycle de séchage, à moins que le linge ne soit retiré et étalé rapidement afin de dissiper la chaleur.
16. **MISE EN GARDE** : Ne pas alimenter l'appareil par un dispositif de commutation externe, tel qu'une minuterie, ou un branchement à un circuit qui est régulièrement allumé et éteint par un service public.
17. Videz les poches de tous les objets, tels que briquets et allumettes.
18. L'appareil ne doit pas être installé derrière une porte verrouillable, une porte coulissante ou une porte pourvue de charnières du côté opposé au sèche-linge, de sorte à ne pas réussir à ouvrir entièrement la porte du sèche-linge.
19.  **ATTENTION : RISQUE D'INCENDIE !** L'appareil est équipé d'un réfrigérant R290 écologique mais inflammable. Tenez à l'écart des flammes nues et autres sources inflammables.
20. Ne posez pas ce sèche-linge sur la machine à laver sans kit d'installation. (Si vous voulez installer ce sèche-linge sur une machine à laver, veuillez acheter les pièces indépendantes. L'installation doit être effectuée par le fabricant, son agent de service ou des personnes de qualification similaire afin d'éviter tout danger).
21. Les vêtements souillés d'huile peuvent s'enflammer spontanément, surtout lorsqu'ils sont exposés à des sources de chaleur comme dans un sèche-linge. Les vêtements deviennent chauds, provoquant une réaction d'oxydation dans l'huile. L'oxydation crée de la chaleur. Si la chaleur ne peut pas s'échapper, les vêtements peuvent devenir assez chauds pour prendre feu. Empiler ou entreposer des vêtements touchés par l'huile peut empêcher la chaleur de s'échapper et créer ainsi un risque d'incendie.
22. Ce sèche-linge est destiné à sécher des quantités normales de linge ménager, au préalable lavé à eau. Il a été conçu uniquement pour un usage privé et ne convient pas à un usage commercial ou collectif ( ex : par plusieurs familles dans un immeuble).
23. Utilisez cet appareil uniquement tel qu'indiqué dans ce manuel d'utilisation.
24. Cet appareil est uniquement destiné à un usage intérieur.
25. Toute autre utilisation est considérée comme inappropriée et peut entraîner des dommages matériels, voire des blessures corporelles.
26. L'appareil ne doit pas être renversé lors d'une utilisation ou d'un entretien normal.
27. Ne pas brancher ou débrancher le produit de la prise électriques avec les mains humides.
28. Ne tirez pas avec force sur le cordon d'alimentation. Saisissez la prise secteur pour débrancher l'appareil.
29. Ne pliez pas, ne serrez pas et n'endommagez pas le cordon d'alimentation et la prise secteur.
30. Ne faites pas fonctionner l'appareil avec une fiche secteur ou un câble d'alimentation endommagé, après un dysfonctionnement ou si l'appareil tombe ou est endommagé de quelque façon que ce soit. Avant tout fonctionnement, vérifiez si l'appareil ne présente pas des dégâts physiques.
31. L'appareil doit être connecté à une prise de courant avec un contact de mise à la terre.
32. Installez le sèche-linge dans une prise de courant facilement accessible située à proximité de l'appareil.
33. Si l'appareil présente une température anormalement élevée, débranchez immédiatement la prise secteur.
34. Ne vous appuyez pas sur la porte ouverte du sèche-linge.
35. Fermez toujours la porte après utilisation.
36. Ne démarrez pas le sèche-linge sans le filtre à peluches.
37. Ne séchez pas les vêtements avant de les essorer.
38. N'exposez pas le sèche-linge à la lumière directe du soleil.



39. N'installez pas le sèche-linge dans un environnement humide et saturé.
40. Lors de l'entretien et du nettoyage, veillez à débrancher la prise secteur et à ne pas asperger de l'eau directement sur le sèche-linge.
41. Les orifices ne doivent pas être obstrués.
42. L'eau condensée n'est pas de l'eau potable. Sa consommation peut entraîner des problèmes de santé tant chez les humains que chez les animaux.
43. Installez ou stockez dans un endroit où il ne sera pas exposé à des températures inférieures au point de congélation, à l'eau ou aux intempéries, ce qui pourrait causer des dommages permanents et annuler la garantie.
44. Essorez soigneusement le linge dans la machine à laver. La vitesse d'essorage élevée peut réduire le temps de séchage et économiser de l'énergie.
45. Vérifiez que les aérosols combustibles ne se trouvent pas à proximité du sèche-linge lorsqu'il fonctionne, et si le gaz fuit, ne pas toucher la prise, ne pas la démarrer / ne pas la mettre en pause.
46. Ne pas laver, ni sécher des vêtements qui ont été nettoyés, lavés, trempés ou tachés par des substances combustibles ou explosives (la cire, l'huile, la peinture, l'essence, dégraissants, solvants de nettoyage à sec, kérosène, etc.). Le non-respect de cette consigne peut entraîner une explosion.
47. S'il est inévitable que les tissus contenant des huiles végétales ou de cuisson ou ayant été contaminés par des produits de soins capillaires soient placés dans un sèche-linge, ils doivent au préalable être lavés à l'eau chaude à l'aide d'un détergent supplémentaire. Cela réduira, mais n'éliminera pas, le danger.
48. Ne jamais faire fonctionner cet appareil s'il est endommagé, défectueux, partiellement démonté ou s'il a des pièces manquantes ou cassées, y compris un cordon ou une prise endommagés.
49. Ne pas laisser les enfants sur ou dans l'appareil. Une surveillance étroite des enfants est nécessaire lorsque l'appareil est utilisé à proximité.
50. Ne pas utiliser l'appareil avec les mains mouillées.
51. Ne pas ranger de plastique, de papier ou de vêtements susceptibles de brûler ou de fondre sur le dessus du sèche-linge pendant son fonctionnement.
52. Ne pas sécher de vêtements contenant du caoutchouc, du plastique ou des matériaux similaires tels que des soutiens-gorge rembourrés, des chaussures de tennis, des tapis de bain, des couvertures, des bavoirs, des pantalons de bébé, des imperméables, des sacs en plastique ou des oreillers qui peuvent fondre ou brûler. Certaines matières en caoutchouc, lorsqu'elles chauffent, peuvent dans certaines circonstances produire un incendie par combustion spontanée.
53. La porte ne doit être ouverte qu'une fois le programme terminé. N'ouvrez pas la porte avant la fin du programme pour éviter toute brûlure par de la vapeur chaude ou un sèche-linge surchauffé.
54. Enlevez tous les matériaux d'emballage avant d'utiliser l'appareil. Éloignez les matériaux d'emballage des enfants pour éviter tout risque d'ingestion et d'étouffement.
55. Le sèche-linge n'est pas destiné à une utilisation extérieure.
56. Avant de brancher le sèche-linge, assurez-vous que les données de connexion sur la plaque signalétique (calibre du fusible, tension et fréquence) correspondent à l'alimentation secteur. En cas de doute, consultez un électricien qualifié.
57. L'appareil correspond à la classe de protection I et ne peut être raccordé qu'à une fiche équipée d'un conducteur de protection correctement installé. Lors du raccordement de l'appareil au secteur, assurez-vous que la tension secteur est correcte. Vous trouverez plus d'informations sur la plaque signalétique.
58. La sécurité électrique de ce sèche-linge ne peut être garantie que s'il est correctement mis à la terre. Il est essentiel que cette exigence de sécurité standard soit remplie. En cas de doute, veuillez faire tester le système de câblage domestique par un électricien qualifié.

59. Le fabricant ne peut être tenu responsable des conséquences d'une mise à la terre inadéquate (ex. choc électrique).
60. **MISE EN GARDE** : La prise et le fil de mise à la terre doivent être installés par un électricien pour éviter toute installation ou utilisation incorrecte de la prise et pour garantir une utilisation sûre de l'électricité. Aucune connexion entre le fil de mise à la terre et le fil neutre, sinon l'armoire sera chargée, ce qui est susceptible de provoquer un risque de choc électrique.
61. Ne raccordez pas le sèche-linge à la prise de courant par une rallonge, un adaptateur multiprise ou autre. Les rallonges constituent un risque d'incendie et ne garantissent pas la sécurité requise de l'appareil.
62. Le fabricant décline toute responsabilité relative aux dommages causés par une utilisation inappropriée.
63. L'emballage est conçu pour protéger l'appareil contre tout dommage pendant le transport. Les matériaux utilisés pour la confection des emballages sont respectueux de l'environnement et devraient être recyclés. Le recyclage de l'emballage peut réduire l'utilisation de matières premières dans le processus de fabrication et la quantité de déchets dans les décharges.
64.  Le marquage de cet appareil (symbole d'une poubelle barrée) est conforme à la Directive européenne 2012/19/UE relative aux « équipements électriques et électroniques usagés ». Ce marquage informe que cet équipement, après sa durée de vie utile, ne peut pas être jeté avec d'autres déchets ménagers. L'utilisateur est tenu de le remettre aux opérateurs de collecte des équipements électriques et électroniques usagés. Les opérateurs de collecte, comprenant des points de collecte locaux, des magasins et des collectivités locales, créent un système approprié permettant la collecte de l'équipement. Une collecte appropriée des équipements électriques et électroniques usagés permet d'éviter les impacts néfastes pour la santé humaine et pour l'environnement, résultant de la présence de composants dangereux, ainsi que d'un stockage et d'un traitement inapproprié de ces équipements.

## 2. CARACTÉRISTIQUES TECHNIQUES

Modèle	MDG80-CH05/B08E-EU(A2)-P3
Tension nominale	220-240 V~
Fréquence nominale	50 Hz
Puissance d'entrée nominale	800 W
Capacité nominale*	8,0 kg (poids du linge sec)
Réfrigérant	R290
PRC (potentiel de réchauffement climatique)	3
CO <sub>2</sub> - éq	0,00 T
Quantité de réfrigérant	120 g
Température ambiante	+5°C ~ +35°C
Dimensions nettes (L × D × H) en mm	660 × 595 × 845 mm
Poids du produit	41 kg

\* La capacité nominale est la capacité maximale à sécher en une seule fois. Veillez à ce que le linge sec chargé dans l'appareil ne dépasse pas sa capacité nominale.

**Remarques :**

- Contient des gaz à effet de serre fluorés couverts par le protocole de Kyoto. Hermétiquement scellé.
- N'installez pas le sèche-linge dans une pièce où il peut y avoir un risque de gel. À des températures proches du point de congélation, le sèche-linge peut ne pas être en mesure de fonctionner correctement.
- Des dégâts peuvent survenir si l'eau de condensation venait à geler dans la pompe, les tuyaux et / ou le réservoir d'eau de condensation.

## 2.1 Fiche produit

Modèle	MDG80-CH05/B08E-EU(A2)-P3
Capacité nominale	8,0 kg
Type de séchage	Condenseur
Classe d'efficacité énergétique	A++
Consommation d'énergie annuelle pondérée (AE <sub>c</sub> ) <sup>①</sup>	235kWh / an
Automatique ou non-automatique	Automatique
Label écologique de l'UE	N/A
<b>Consommation d'énergie du programme coton standard</b>	
Consommation d'énergie du programme coton standard à pleine charge	1,44 kWh
Consommation d'énergie du programme coton standard à charge partielle	1,90 kWh
Consommation d'énergie du mode arrêt (Po)	0,5 W
	0,8 W
Durée du mode en marche	10 min
<b>Durée du « programme coton standard ».</b>	
Durée du programme coton standard à pleine charge	210 min
Durée du programme coton standard à charge partielle	125 min
Classe A d'efficacité de condensation (la plus efficace) à G (la moins efficace)	B
Efficacité moyenne de la condensation du programme coton standard à pleine charge	81 %
Efficacité moyenne de la condensation du programme coton standard à charge partielle	81 %
Efficacité de la condensation pondérée pour le programme coton standard à pleine charge et à charge partielle.	81 %
Niveau de puissance sonore pour le programme coton standard à pleine charge	65 dB

### Remarques :

① Consommation d'énergie par an, basée sur 160 cycles de séchage du programme coton standard à pleine charge et à charge partielle, et la consommation des modes basse consommation. La consommation d'énergie réelle par cycle dépendra de la façon dont l'appareil est utilisé. Le programme Coton Standard utilisé à pleine et demi-charge est le programme de séchage standard auquel se rapportent les informations de l'étiquette et de la fiche. Ce programme convient au séchage du linge en coton normalement humide et il est plus efficace en termes de consommation d'énergie pour le coton.

## 3. DESCRIPTION DU PRODUIT

- |                         |  |                     |
|-------------------------|--|---------------------|
| 1. Alimentation secteur | 6. Quatre pieds à vis réglables en hauteur | 11. Programmes      |
| 2. Plateau supérieur    | 7. Panneau de contrôle                     | 12. Écran           |
| 3. Bac à eau            | 8. Porte                                   | 13. Option          |
| 4. Tambour              | 9. Entrée d'air                            | 14. Démarrage/Pause |
| 5. Filtre à peluche     | 10. Couverture d'entretien                 | 15. Marche/Arrêt    |

## 4. INSTALLATION

### 4.1 Déballage

Retirez et jetez en toute sécurité tout matériel d'emballage ou étiquette promotionnelle attaché au sèche-linge. Déballiez dans un endroit bien aéré.

Avant l'installation, vérifiez de façon visuelle si le sèche-linge ne présente pas de défaillances. Si le sèche-linge est endommagé, ne l'installez pas. Les produits endommagés présentent des risques pour votre sécurité.

**Remarque :** Patientez pendant 12 heures avant de commencer à utiliser votre sèche-linge.

**ATTENTION : Risque de blessures corporelles !** Afin d'éviter tout risque de blessure ou de dommage matériel, confiez le déplacement et le déballage de cet appareil à deux personnes.

**MISE EN GARDE :** Les enfants peuvent s'empêtrer dans le film d'emballage ou avaler de petites particules et s'étouffer. Ne permettez pas aux enfants de jouer avec l'emballage.

#### 4.1.1 Tuyau d'évacuation externe (non inclus)

##### Remarque :

Si vous possédez le kit de vidange direct, démontez le connecteur du tuyau pour l'utiliser. Le

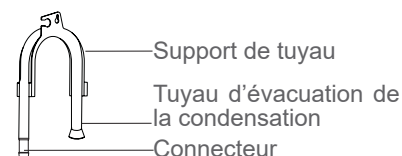
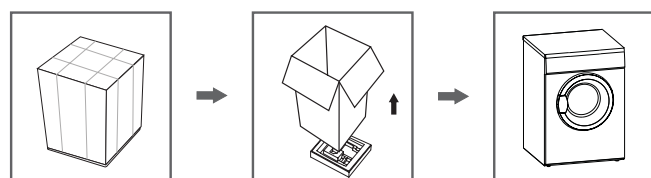

tuyau d'évacuation direct peut être installé directement sur ce modèle sans l'utilisation du connecteur.

## 4.2 Transport

**Remarque :** Déplacez-vous avec précaution. Ne saisissez aucune des parties en saillie de l'appareil. La porte ne peut pas être utilisée comme poignée pour le transport. Si le sèche-linge ne peut pas être transporté debout, il peut être incliné vers la droite de moins de 30°.

### Risque de blessures et de dégâts !

Une manipulation incorrecte de l'appareil peut causer des blessures.

- L'appareil est très lourd. Ne transportez ou ne portez jamais l'appareil seul, toujours avec l'aide d'une autre personne.
- Enlevez tous les obstacles sur le trajet de transport et sur le lieu d'installation, ex : en ouvrant les portes et en dégagant les objets posés sur le sol.
- Ne vous servez pas de la porte ouverte comme poignée.
- Retirez tous les matériels d'emballage avant d'utiliser l'appareil.
- Avant d'installer le sèche-linge, vérifiez qu'il ne présente aucun dégât extérieur visible.
- N'installez ou n'utilisez pas un sèche-linge endommagé.
- N'installez pas le sèche-linge dans une pièce où il y aurait un risque de gel.
- À des températures proches du point de congélation, le sèche-linge peut ne pas être en mesure de fonctionner correctement. Il y a risque de dégâts si l'eau condensée venait à geler dans la pompe et les tuyaux.

## 4.3 Installation

**Remarque :** Assurez-vous que la zone d'installation est bien aérée.

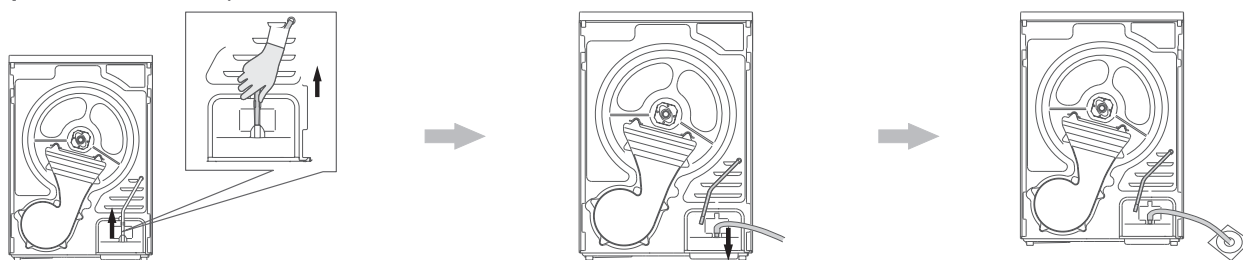

Remontez le tuyau d'évacuation supérieur.

Raccordez le tuyau d'évacuation externe à la pompe à eau.

Mettez le tuyau d'évacuation externe dans la bouche d'évacuation au sol (veillez à ne pas plier le tuyau d'évacuation externe).

## 4.4 Position d'installation

### MISE EN GARDE :

- L'appareil ne doit pas être installé derrière une porte verrouillable, une porte coulissante ou une porte pourvue de charnières du côté opposé au sèche-linge, de sorte à ne pas réussir à ouvrir entièrement la porte du sèche-linge.
  - Ne limitez pas l'espace au sol par des tapis à poils profonds, des bandes de bois ou autres. Cela pourrait provoquer une accumulation de chaleur qui perturberait le fonctionnement de l'appareil.
1. Il est recommandé, pour votre confort, de placer le sèche-linge à proximité de votre machine à laver.
  2. Ne posez pas ce sèche-linge sur la machine à laver sans kit d'installation. (Si vous voulez installer ce sèche-linge sur une machine à laver, veuillez acheter les pièces indépendantes. L'installation doit être effectuée par le fabricant, son agent de service ou des personnes de qualification similaire afin d'éviter tout danger).
  3. Le sèche-linge doit être installé dans un endroit propre, où la saleté ne s'accumule pas. L'air doit pouvoir circuler librement autour de l'appareil. N'obstruez pas la prise d'air à l'avant ni les grilles d'admission d'air à l'arrière de l'appareil.
  4. Afin de limiter au maximum les vibrations et le bruit lors de l'utilisation du sèche-linge, placez-le sur une surface stable et plane.
  5. Les pieds ne doivent jamais être retirés.

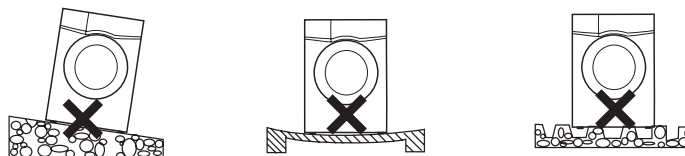

## 4.5 Ajustement du niveau

L'appareil doit être parfaitement à niveau pour assurer un fonctionnement sécurisé et correct. Une fois dans sa position permanente de fonctionnement, vérifiez que le sèche-linge est bien stable à l'aide d'un niveau à bulle. Si ce n'est pas le cas, ajustez les pieds avec un outil approprié.

## 4.6 Connexion à l'alimentation électrique

1. Assurez-vous que la tension de l'alimentation électrique est la même que celle de la spécification électrique.
2. Ne connectez pas le sèche-linge à l'aide de la carte de connexion électrique, d'une fiche ou d'une prise universelle, n'utilisez pas d'adaptateurs de prises multiples et des câbles de rallonge.

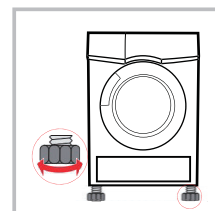

## 5. UTILISATION

**Remarque :** Cet appareil est équipé des réfrigérants inflammables R-290 (A3). Veillez à ce que le système et les tuyaux ne soient

pas endommagés pendant le fonctionnement et la manipulation.

## 5.1 Démarrage rapide

**Remarque :** Avant utilisation, assurez-vous que le sèche-linge est correctement installé.

### 1. Avant le séchage

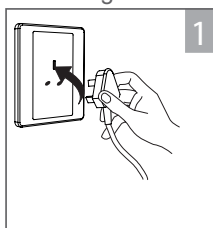

Branchez-le sur le secteur électrique.

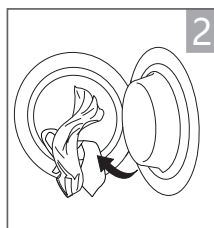

Chargez le linge dans le tambour.

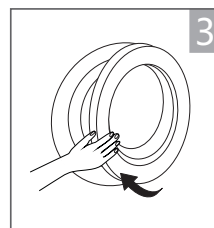

Fermez la porte.

### 2. Séchage



Mettez l'appareil en marche. Sélectionnez un programme.

Sélectionnez une fonction ou une fonction par défaut.

Démarrez.

### 3. Après le séchage

**Remarque :** Une fois le séchage terminé, le buzzer émet un bip et l'écran affiche « 0:00 ».

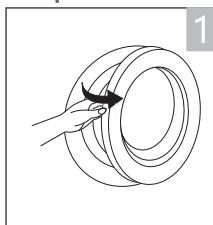

Ouvrez la porte et prenez le linge dans le tambour.

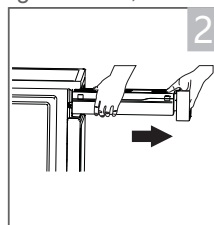

Retirez le bac à eau.

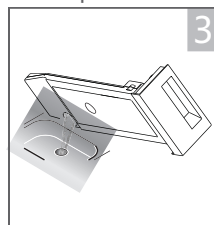

Videz l'eau de condensation.

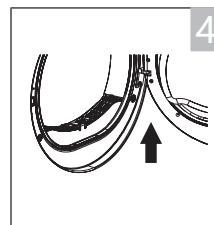

Nettoyez le filtre à peluche.

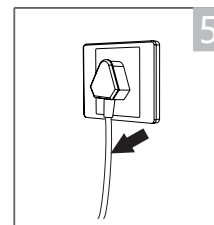



Débranchez le sèche-linge du secteur électrique.

**Remarque :** Si la prise est équipée d'un interrupteur, veuillez appuyer sur l'interrupteur pour couper directement l'alimentation.

## 5.2 Avant chaque séchage

### Remarques :

- Après le transport, laissez-le au repos pendant 2 heures. Avant la première utilisation, nettoyez le tambour intérieur avec un chiffon doux.
  - Mettez des guenilles propres dans le tambour.
  - Branchez la prise secteur, puis appuyez sur le bouton  **On/Off**.
  - Sélectionnez le programme **<Rafraîchir>**, et appuyez sur le bouton  **Démarrage/Pause**.
  - Après avoir terminé ce programme, reportez-vous à la section « **entretien et nettoyage** » pour nettoyer le filtre à peluches.
- Pendant le séchage, le compresseur et l'eau produiront un certain bruit, ce qui est parfaitement normal.
  - Avant de sécher, essorez soigneusement le linge dans la machine à laver. La vitesse d'essorage élevée raccourcit le temps de séchage et économise l'énergie.
  - Pour obtenir des résultats de séchage uniformes, triez le linge en fonction du type de tissu et sélectionnez le programme de séchage approprié.
  - Avant le séchage, veuillez fermer les fermetures éclair, les crochets et les œillets, les boutons, les ceintures en tissu, etc.
  - Videz les poches de tous les objets, tels que briquets et allumettes.
  - Coudre ou retirer les armatures des soutiens-gorge.
  - Fermez les housses de couette et les taies d'oreiller pour éviter que les petits objets ne s'enroulent à l'intérieur.
  - Laissez les vestes ouvertes et défaites les longues fermetures éclair pour que les textiles sèchent de façon homogène.
  - Ne séchez pas excessivement les vêtements, car les vêtements trop séchés peuvent facilement se froisser.
  - Ne séchez pas les vêtements contenant du caoutchouc ou des matériels élastiques similaires.
  10. Gardez propre les alentours du sèche-linge. La poussière de charbon ou la farine peuvent provoquer une explosion.
  11. La porte ne doit être ouverte qu'une fois le programme du sèche-linge terminé, afin d'éviter d'être échauffé par de la vapeur chaude ou une machine à sécher surchauffée.

12. Nettoyez le filtre à peluches et videz le bac à d'eau après chaque utilisation pour éviter de prolonger le temps de séchage et d'augmenter la consommation d'énergie.

13. Ne faites pas sécher les vêtements après le processus de nettoyage à sec.

FR

**Le poids de référence des vêtements à secs (poids par article)**

Pull-over (environ 800 g)	Veste (environ 800 g coton)	Jeans (environ 800 g)	Serviette de bain (environ 900 g coton)	Drap 1 place (environ 600 g coton)	Vêtements de travail (environ 1120 g)
Vêtements de nuit (environ 200 g)	Chemise à manche longue (environ 300 g coton)	T-shirt (environ 180 g coton)	Sous-vêtements (environ 70 g coton)	Chaussettes (environ 50g de tissage mixte)	

**Remarque :**

- Ne surchargez pas le sèche-linge.
- Ne convient pas aux textiles mouillés qui gouttent. Le sèche-linge peut être endommagé ou même provoquer un incendie.
- Ne séchez que du linge adapté au sèche-linge. Vérifiez les étiquettes pour le lavage :



Convient au sèche-linge



Processus de séchage normal : Le séchage en tambour est possible avec une charge normale et une température de 80°.



Processus de séchage doux : La prudence est de mise lors du séchage en machine. Sélectionner un processus doux avec une action thermique réduite.



Ne pas sécher en machine : Vêtements impropres au séchage en sèche-linge.

**5.3 Panneau de contrôle**

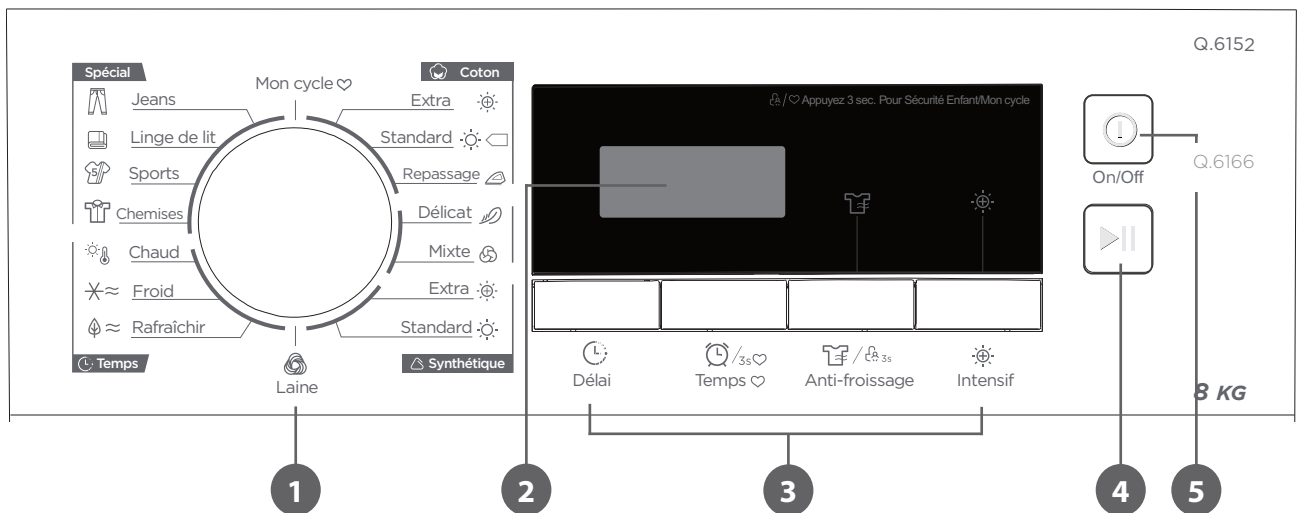

**1 Programmes**

Plusieurs cycles de séchage différents peuvent être sélectionnés en fonction des besoins des utilisateurs et du type de linge à sécher.

**2 Écran**

Cet écran affiche le paramétrage, la durée estimée du programme restant et les messages d'état de votre sèche-linge.

**3 Option**

Ces boutons sont utilisés pour paramétrer des fonctions supplémentaires.









**4 Démarrage/Pause**

Appuyez sur le bouton pour démarrer ou suspendre le processus de séchage.

**5 Marche/Arrêt**

Appuyez sur le bouton pour mettre en marche ou arrêter l'appareil.

**5.4 Écran**

	Délai		Anti-froissage
	Verrouillage Sécurité Enfant		Intensif
	Indicateur de temps restant / Message d'erreur		Mon cycle
	Nettoyez le filtre ( mise en garde )		Temps

## 5.5 Données de consommation

Programme	Capacité	Vitesse d'essorage/Humidité résiduelle	Temps de séchage	Consommation électrique
Coton standard	8,0 kg	1000 tm/60%	210 min	1,90 kWh
Coton standard	4,0 kg	1000 tm/60%	125 min	1,10 kWh
Synthétique standard	3,5 kg	800 tm/40%	60 min	0,60 kWh









### Remarques :

- Tissus épais ou multicouches, par ex. les vestes, etc. ne sont pas faciles à sécher. Il vaut mieux choisir le programme coton extra ou utiliser la fonction « Intensif ».
- Les matériaux irréguliers, les vêtements épais et multicouches n'étant pas faciles à sécher, il est préférable de choisir le programme de séchage approprié pour les sécher complètement si certaines parties des vêtements sont encore humides après la fin du programme.
-  Toutes les données sont mesurées conformément à la norme EN 61121. La consommation réelle peut être différente des valeurs indiquées dans le tableau, en fonction de la quantité de linge, du type de tissu, de l'humidité résiduelle et des fonctions supplémentaires sélectionnées.

## 5.6 Options

### Délai

Cette fonction est utilisée pour différer le temps de séchage du linge dans un intervalle de 24 heures. Lorsque le programme différé démarre, le temps commence à compter sur l'écran et le voyant du délai clignote.







1. Chargez votre linge et assurez-vous que la porte du sèche-linge est fermée.
2. Appuyez sur le bouton  **On/Off**, puis tournez le bouton de sélection des programmes et sélectionnez le programme souhaité.
3. Vous pouvez également sélectionner la fonction  **Anti-froissage** en fonction de votre besoin.
4. Appuyez sur le bouton  **Délai**.
5. Continuez à appuyer sur  **Délai** pour sélectionner le temps de diffèrement souhaité.
6. Après avoir appuyé sur le bouton  **Démarrage/Pause**, le sèche-linge est en état de marche. La procédure de séchage s'effectue automatiquement lorsque le temps de diffèrement est écoulé.
7. Si vous appuyez à nouveau sur le bouton  **Démarrage/Pause**, la fonction de diffèrement sera mise en pause.
8. Si vous souhaitez annuler la fonction  **Délai**, appuyez sur le bouton  **On/Off**.

### Temps



Lorsque le programme  **Temps** est défini, le bouton  **Temps** peut être utilisé pour paramétrer la durée de séchage par paliers de 10 minutes.

### Intensif

Vous pouvez ajuster le niveau de sécheresse du linge en appuyant sur le bouton  **Intensif**. Il existe quatre grades.



1. La fonction d'intensité ne peut être activée qu'avant le début du programme.
2. Appuyez sur le bouton  **Intensif** à plusieurs reprises pour augmenter le degrés de séchage.
3. À l'exception des programmes  **Coton**,  **Repassage**,  **Délicat**,  **Laine**,  **Temps**, tous les autres programmes peuvent être ajustés grâce à la fonction  **Intensif**.

### Anti-froissage







À la fin du processus de séchage, la durée d'antifroissage est de 30 minutes (par défaut) ou 120 minutes (sélectionné). Cette fonction permet d'éviter que le linge ne se froisse. Le linge peut être retiré pendant la phase d'antifroissage. À l'exception de  **Froid**,  **Laine** et  **Rafraîchir**, tous les autres programmes fournissent cette fonction.

### Mon cycle

Permet de définir et de sauvegarder votre programme préféré, celui que vous choisissez fréquemment.

1. Sélectionnez le programme souhaité et les autres fonctions de séchage.
2. Appuyez sur le bouton  **Temps** et maintenez-le enfoncé pendant 3 secondes jusqu'à ce qu'un signal sonore retentisse et que le programme souhaité soit enregistré.
3. Tournez le sélecteur de programmes sur la position  **Mon cycle**, puis vous pouvez lancer votre programme préféré. Si vous souhaitez modifier les paramètres de  **Mon cycle**, répétez les étapes 1 et 2.

### Verrouillage Sécurité Enfant

1. Cet appareil est équipé d'un dispositif spécial de sécurité enfant, afin d'éviter que les enfants n'appuient imprudemment sur les boutons ou ne fassent des erreurs de manipulation.
2. Lorsque le cycle de séchage est en cours, appuyez sur le bouton  **Anti-froissage** pendant 3 secondes pour activer la fonction Verrouillage Sécurité Enfant.
3. Lorsque la fonction  **Verrouillage Sécurité Enfant** est activée, l'écran affichera le voyant  **Verrouillage Sécurité Enfant** et tous les autres boutons sont désactivés sauf le bouton  **On/Off**.
4. Pour désactiver la fonction  **Verrouillage Sécurité Enfant**, appuyez sur le bouton  **Anti-froissage** pendant 3 secondes.

## 5.7 Programmes

### 5.7.1 Sélecteur de programme

1. Lorsque l'écran LED s'allume, tournez le bouton de programme pour sélectionner le programme souhaité.
2. Sélectionnez les fonctions **Délai**, **Temps**, **Intensif**, ou **Anti-froissage** pour paramétrer les options supplémentaires.
3. Appuyez sur le bouton **Démarrage/Pause**.
4. Appuyez sur la touche **On/Off** une fois le programme terminé.

### 5.7.1 Démarrage du programme

Le tambour tournera après le démarrage du programme. Le voyant LED de la phase du cycle s'allume sur l'écran et la durée restante du programme s'affiche.

### 5.7.2 Fin du programme

1. Le tambour cessera de tourner à la fin du programme. L'écran affiche «0:00», la LED de la phase du cycle indique également «Fin» et la LED correspondante s'allume. Le sèche-linge déclenchera la fonction **Anti-froissage** si l'utilisateur ne retire pas la charge. Appuyez sur le bouton **On/Off** après avoir déchargé le sèche-linge pour couper l'alimentation et débrancher la fiche.
2. Résolez les problèmes conformément à la section « **Dépannage** », si un arrêt inattendu se produit pendant la procédure de séchage ou si le sèche-linge affiche un **code d'erreur**.

### 5.7.3 Tableau des programmes de séchage

Programme		Charge maximale	Application/Propriétés	Délai	Temps
<b>Coton</b>	Extra	8,0 kg	Pour le linge en coton à une ou plusieurs couches, le linge doit être complètement séché en vue d'un rangement direct.	O	N
	Standard				
	Repassage		Pour le coton à une seule couche, le linge doit rester humide pour le repassage.		
<b>Délicat</b>		1,0 kg	Pour le linge délicat qui convient pour le séchage ou le linge conseillé pour le lavage à la main à basse température.	O	N
<b>Mixte</b>		3,5 kg	Pour les tissus mixtes en coton et synthétique.	O	N
<b>Synthétique</b>	Extra	3,5 kg	Pour tissus synthétiques épais ou multicouches à sécher complètement.	O	N
	Standard		Pour sécher des textiles synthétiques fins, qui ne sont pas repassés, tels que des chemises d'entretien facile, des linges pour bébé ou des chaussettes.		
<b>Laine</b>		1,0 kg	Pour les articles en laine lavables en machine.	O	N
<b>Spécial</b>	Jeans	4,0 kg	Pour sécher les jeans ou les vêtements de loisirs qui sont essorés à grande vitesse dans la machine à laver.	O	N
	Linge de lit	4,0 kg	Pour sécher la literie, les draps de lit ou d'autres articles volumineux.		
	Sports	3,0 kg	Pour sécher les vêtements de sport et les tissus fins en polyester, qui ne sont pas repassés.		
	Chemises	1,0 kg	Pour le linge facile à entretenir, comme les chemises et les chemisiers, équipés d'une fonction antifroissage pour minimiser l'effort de repassage. Mettez les vêtements sans les serrer dans le sèche-linge. Une fois séchés, retirez-les rapidement et accrochez-les sur un cintre.		
<b>Mon cycle</b>		-	Définissez et enregistrez votre programme préféré.	O	-
<b>Temps</b>	Chaud	-	Pour sécher des articles individuels ou compléter le processus de séchage de tissus multicouches au comportement de séchage différent, tels que des vestes, des oreillers, des articles de moins de 2 kg ou des articles volumineux. D'un minimum de 10 min à un maximum de 120 min (par paliers de 10 min).	O	O
	Froid	-	Pour aérer les articles sans les chauffer. D'un minimum de 10 minutes à un maximum de 30 minutes (par paliers de 10 minutes).		
	Rafraîchir	1,0 kg	Pour rafraîchir les vêtements, conservés dans un environnement fermé pendant une longue période ou pour éliminer les odeurs. D'un minimum de 20 min à un maximum de 150 min (par paliers de 10 min).		

#### Note à l'intention des instituts de test :

Programme d'essai conforme au règlement 392/2012/UE pour l'étiquetage énergétique, mesuré conformément à la norme EN 61121 et adapté au séchage d'une charge normale de coton à la capacité de charge nominale.

## 6. ENTRETIEN ET NETTOYAGE

### 6.1 Nettoyage de l'échangeur de chaleur

**MISE EN GARDE :** Ne touchez pas l'échangeur de chaleur avec vos mains, au risque de vous blesser.

**ATTENTION :** Laissez le sèche-linge refroidir complètement avant de le nettoyer.

- Au besoin, environ une fois tous les 6 mois, nettoyez les peluches de l'échangeur de chaleur à l'aide d'un aspirateur muni d'une brosse à poussière.

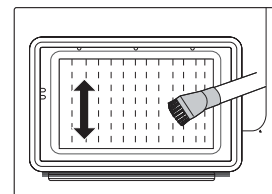





- Nettoyez l'échangeur de chaleur sans exercer de pression. Faute de quoi, l'échangeur de chaleur pourrait être endommagé. Le sèche-linge ne séchera pas si les ailettes de refroidissement sont endommagées ou pliées.

## 6.2 Nettoyage

### 6.2.1 Videz le bac à eau

#### MISE EN GARDE :

- Videz le bac à eau après chaque utilisation. Une fois que le bac à eau est complètement rempli, le programme sera mis en pause et le «  » voyant s'allumera. Une fois le bac à eau vide, le sèche-linge peut être remis en marche en appuyant sur le bouton .
  - Ne buvez pas l'eau de condensation.
  - N'utilisez pas le sèche-linge sans le bac à eau.
- Démontez et tenez le bac à eau à deux mains.
  - Inclinez le bac à eau et versez l'eau de condensation dans le bassin.
  - Remontez le bac à eau.

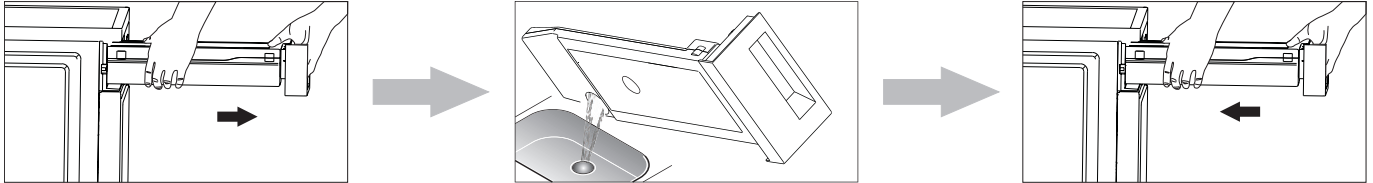

### 6.2.2 Nettoyez les filtres

Ce sèche-linge est équipé d'un filtre à peluches sur la porte primaire et d'un filtre de base devant l'échangeur de chaleur pour une protection supplémentaire. Veillez à nettoyer le filtre de la porte après chaque cycle. Le filtre de base doit être nettoyé après chaque cinquième programme de séchage.

#### 6.2.3 Nettoyage du filtre à peluches

- Ouvrez la porte.
- Démontez le filtre à peluches.
- Ouvrez le filtre et retirez les peluches. Rincez-les à l'eau, si nécessaire.
- Séchez bien le filtre avant de le remonter.

#### Remarque :

- Les peluches accumulées sur le filtre bloqueront la circulation de l'air, ce qui aura pour effet de prolonger le temps de séchage et d'augmenter la consommation d'énergie. Par conséquent, le filtre à peluches doit être nettoyé après chaque utilisation.
- Tenez compte de l'orientation correcte avant de remonter le filtre à peluches.
- Ne faites pas fonctionner le sèche-linge sans le filtre à peluches !
- Nettoyez le filtre à peluches après chaque utilisation afin d'éviter l'accumulation de peluches à l'intérieur du sèche-linge.

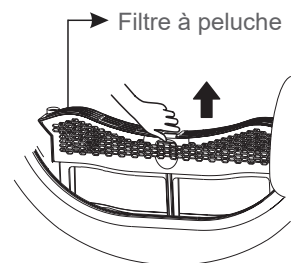

#### 6.2.4 Nettoyage de l'armoire et du tambour

**MISE EN GARDE :** Débranchez le sèche-linge de l'alimentation électrique avant le nettoyage.

- Nettoyez le boîtier, le panneau de commande, le joint de porte et la porte, en particulier la fenêtre intérieure, avec un chiffon légèrement humide. Après le nettoyage, séchez toutes les pièces avec un chiffon doux.
- Nettoyez le capteur d'humidité situé à l'intérieur du tambour.
- Démontez tous les filtres, nettoyez l'étanchéité et les orifices de prise d'air.
- N'utilisez pas de solvants, de nettoyants abrasifs, de nettoyants pour vitres ou de nettoyants tout usage. Ils pourraient endommager les surfaces en plastique et d'autres pièces.
- Le sèche-linge ne doit jamais être arrosé.
- Veillez mettre des gants pendant le nettoyage.
- Avant de mettre le sèche-linge en marche, séchez toutes les pièces avec un chiffon doux.

## 7. DÉPANNAGE

A l'aide des remarques suivantes, des défauts mineurs de fonctionnement de l'appareil, dont certains peuvent résulter d'un fonctionnement incorrect, peuvent être corrigés sans contacter le Service Après-Vente.

Les travaux de réparation sur les appareils électriques ne doivent être effectués que par une personne qualifiée et en stricte conformité avec les réglementations de sécurité locales et nationales en vigueur. Les réparations et autres travaux effectués par des personnes non qualifiées peuvent être dangereux. Le fabricant décline toute responsabilité en cas de travaux non autorisés.



Écran	Cause possible	Solution
« E32 »	Erreur du capteur d'humidité.	Si le problème persiste, contactez votre service après vente local.
« E33 »	Erreur du capteur de température	
« E82 »	Erreur de communication	

#### MISE EN GARDE :

- Seuls les techniciens agréés peuvent effectuer les réparations.
- Si l'écran LED affiche un autre message de guidage et que le sèche-linge ne fonctionne pas, veuillez appeler le service.

**Remarque :** Avant d'appeler le service après vente, consultez le manuel d'utilisation pour voir si vous pouvez résoudre le problème par vous-même.

Problème	Solution
L'écran ne s'allume pas.	<ul style="list-style-type: none"> <li>Vérifiez si l'alimentation électrique fonctionne.</li> <li>Vérifiez si la prise secteur est branchée.</li> <li>Vérifiez le programme sélectionné.</li> <li>Appuyez sur le bouton  On/Off.</li> </ul>

«  » est l'éclairage.	<ul style="list-style-type: none"> <li>• Videz le bac à eau.</li> <li>• Si le récipient n'est pas plein, redémarrez le sèche-linge.</li> </ul>	<ul style="list-style-type: none"> <li>• Si le voyant reste toujours allumé, veuillez appeler le service après vente.</li> </ul>
«  » est l'éclairage.	Nettoyez le filtre à peluche.	
Le sèche-linge ne démarre pas.	<ul style="list-style-type: none"> <li>• Attendre que le courant soit rétabli.</li> <li>• Vérifier la prise de courant et s'assurer que la fiche est fermement insérée.</li> <li>• Mettez le sèche-linge en marche.</li> </ul>	<ul style="list-style-type: none"> <li>• Vérifiez si la porte est bien fermée.</li> <li>• Vérifiez si le programme est paramétré.</li> <li>• Appuyez sur le bouton  Démarrage/Pause.</li> </ul>
Le seuil de séchage n'a pas été atteint ou le temps de séchage est trop long.	<ul style="list-style-type: none"> <li>• Nettoyez le filtre à peluches et l'échangeur de chaleur.</li> <li>• Videz le bac à eau.</li> <li>• Vérifiez le tuyau d'évacuation.</li> </ul>	<ul style="list-style-type: none"> <li>• Vérifiez que le lieu d'installation est approprié.</li> <li>• Maintenez la prise d'air propre.</li> <li>• Utilisez un programme d'intensité de séchage ou un programme horaire plus élevé.</li> </ul>
Il y a des vrombissements.	Le compresseur est en marche. Ces bruits sont tout à fait normaux et n'indiquent pas un dysfonctionnement.	
Le sèche-linge s'éteint à la fin du programme.	Le sèche-linge s'éteint automatiquement par souci d'économie d'énergie. Il ne s'agit pas là d'une erreur mais d'une fonction normale.	

**MISE EN GARDE :** Si vous ne pouvez pas résoudre les problèmes par vous-même et avez besoin d'aide : Appuyez sur le bouton  **On/Off**. Alors, débranchez la prise secteur et appelez le service.

## 8. ÉLIMINATION DE L'ANCIEN APPAREIL

Cet appareil est équipé des réfrigérants inflammables R-290 (A3).

**MISE EN GARDE !** Veillez à respecter les exigences locales en matière d'élimination des appareils. Les appareils mis au rebut peuvent être dangereux.

Ne vous débarrassez pas du produit en le mettant au feu.

Veillez à ne pas endommager la canalisation du sèche-linge et l'échangeur de chaleur avant ou pendant le transport vers un centre de collecte agréé. Ceci afin de s'assurer que le réfrigérant du sèche-linge et l'huile du compresseur sont contenus et ne fuient pas dans l'environnement. Déposez-le au centre de collecte/recyclage des déchets de votre communauté locale qui se charge des appareils électriques et électroniques. Vous êtes également responsable de la suppression de toutes les données personnelles qui pourraient être stockées sur l'appareil à éliminer. Veillez à ce que votre ancien appareil ne présente aucun danger pour les enfants lorsqu'il est stocké en attendant d'être éliminé.

## 9. GARANTIES

### Garanties et limites de responsabilité

Les produits sont garantis pendant une durée de 36 mois à compter de la date d'achat ou de la date de livraison au domicile du client. Selon les pays, cette garantie se compose de 24 à 36 mois de garantie légale de conformité.

Pour les pays qui ne bénéficieraient que de 24 mois de garantie légale de conformité, une garantie commerciale de 12 mois entre en vigueur à l'expiration de la première, et en complément de celle-ci.

### Modalités de Mise en oeuvre des garanties

#### Pour la garantie légale de conformité

Nous vous invitons à vous informer auprès de votre distributeur et/ou à vous référer à ses CGVs (Conditions Générales de Vente).

#### Pour la garantie commerciale

Nous vous invitons à rapporter votre produit à l'accueil de votre lieu de vente muni de votre preuve d'achat (tel que le ticket de caisse), du produit et de ses accessoires fournis, avec son emballage d'origine, pour tous pays autre que la France. Pour une prise en charge en France, nous vous invitons à effectuer votre demande sur notre site : <https://auth.sav-login.auchan.fr>. Il est important d'avoir comme information la date d'achat, le modèle et le numéro de série ou d'IMEI (ces informations apparaissent généralement sur le produit, l'emballage ou votre preuve d'achat). Vous devez rapporter le produit avec les accessoires nécessaires à son bon fonctionnement (alimentation, adaptateur, etc.). Dans le cas où votre réclamation est couverte par la garantie, le service après-vente pourra, dans les limites de la législation locale, soit :

- Réparer ou remplacer les pièces défectueuses
- Échanger le produit retourné avec un produit qui a au moins les mêmes fonctionnalités et qui est équivalent en termes de performance.
- Rembourser l'accessoire au prix d'achat de l'accessoire mentionné sur la preuve d'achat.

Les produits réparés ou remplacés peuvent inclure des composants et des équipements nouveaux et/ou reconditionnés.

#### Exclusion de la garantie commerciale:

- Les dommages ou problèmes causés par une utilisation incorrecte, un accident, une altération ou un branchement électrique d'intensité ou de tension inappropriée.
- L'utilisation ou le stockage nuisible à la bonne conservation de l'appareil (oxydation, corrosion), d'utilisation d'énergie, d'emploi ou d'installation non conforme aux prescriptions du constructeur ou de négligences ou de l'utilisation de périphériques, logiciels ou consommables inadaptés.
- L'utilisation professionnelle ou collective, industrielle ou commerciale du produit.
- Les produits modifiés, ceux dont le scellé de garantie ou le numéro de série ont été endommagés, altérés, supprimés ou oxydés.
- Les batteries remplaçables et les accessoires sont garantis pour une période de 6 mois.
- La défaillance de la batterie, survenue par un chargement trop long ou par le non-respect des consignes de sécurité expliquées dans la notice
- Les dommages esthétiques, incluant les rayures, bosses ou vandalisme
- Les dommages causés par toute intervention effectuée par une personne non agréée.
- Les défauts causés par une usure normale ou dus au vieillissement normal du produit : joints, filtres, accessoires, brosse et flexible d'aspirateur, lampes, lampes de rétroprojecteur, aubes de lave-linge, etc.
- Les mises à jour de logiciel, dues à un changement de paramètres réseau.
- Les dommages provenant d'éléments extérieurs à l'appareil (corps étrangers, insectes, etc.)
- Le contenu des appareils - congélateur, lave-linge...- (denrées, vêtements,...)
- Les défaillances du produit dues à l'utilisation de logiciels tiers pour modifier, changer adapter ou modifier l'existant.
- Les défaillances du produit dues à l'utilisation sans les accessoires fournis avec le produit ou homologués par le Fabricant.
- Les pièces pour l'usure normale ou dommage d'utilisation : pneu, chambre à air, frein,...

Le client doit faire son affaire personnelle de la sauvegarde régulière des données contenues sur son disque dur ou dans la mémoire interne de son appareil, et ce avant tout dépôt.

Auchan ne peut être tenu pour responsable de la perte ou de la destruction de données stockées ni des dommages aux logiciels consécutifs notamment à une restauration ou une panne.

De même, Auchan n'est pas tenu de vérifier que les cartes SIM / SD soient bien retirées des produits retournés.

Les dispositions ci-dessus ne peuvent en aucun cas réduire ou supprimer : la garantie légale visée ci-dessus, et la garantie commerciale du constructeur, si elle existe (cf. bon de garantie).

600154166  
MDG80-CH05/B08E-EU(A2)-P3



SAS OIA, 200, rue de la Recherche, Le Colibri  
BP 169, 59650 Villeneuve d'Ascq, France  
[www.auchan-retail.com/contact](http://www.auchan-retail.com/contact)

Made in China

