

Qilive



Filter coffee maker Q.5312

- FR Cafetière filtre
- ES Cafetera de goteo
- PT Cafeteira filtro
- PL Ekspres przelewowy
- HU Filteres kávéfőző
- RO Cafetieră filtru
- RU Капельная кофеварка
- UA Кавоварка з фільтром

EN	User manual	P. 4
FR	Manuel d'utilisation	P. 10
ES	Manual de instrucciones	P. 16
PT	Manual de utilização	P. 22
PL	Instrukcja obsługi	S. 28
HU	Használati utasítás	34. O.
RO	Manual de instrucțiuni	P. 40
RU	Руководство пользователя	C. 46
UA	Довідник користувача	C. 52

EN

FR

ES

PT

PL

HU

RO

RU

UA

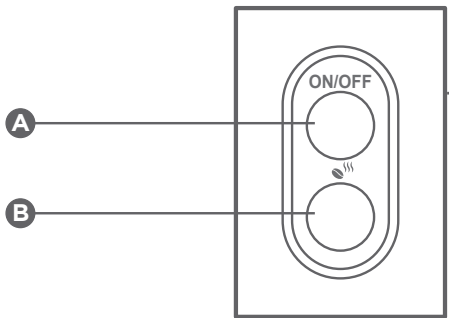
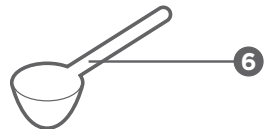
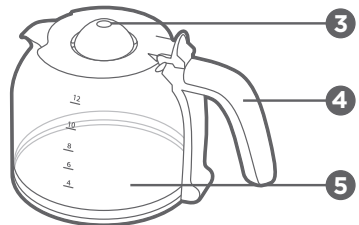
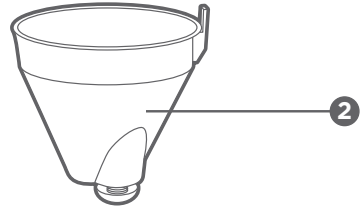
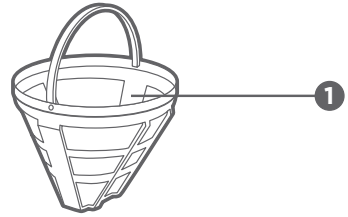
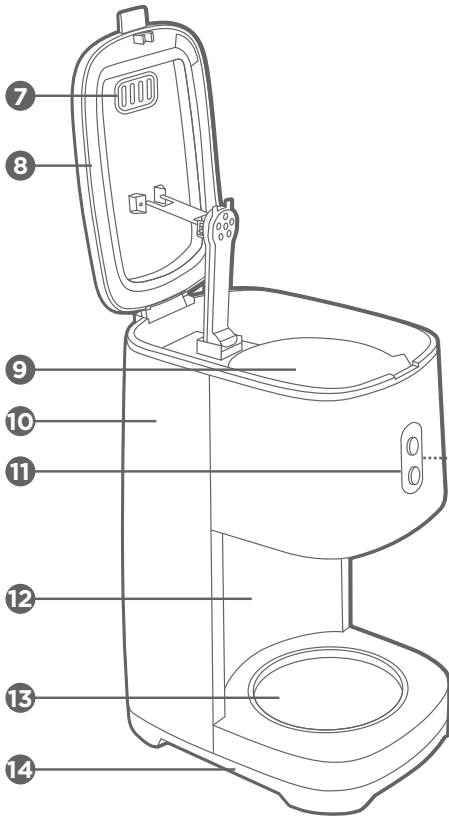

CONTENT OVERVIEW:

1. SAFETY INSTRUCTIONS	P. 4
2. TECHNICAL SPECIFICATIONS	P. 6
3. PRODUCT DESCRIPTION	P. 6
4. BEFORE FIRST USE	P. 7
5. OPERATING INSTRUCTONS	P. 7
6. CLEANING AND CARE	P. 8

1. SAFETY INSTRUCTIONS

Before using this electrical appliance, read the instructions below carefully and keep the user's manual for future reference:

1. Before plugging the appliance into an electrical socket, check that the specifications of the local electric current are consistent with those indicated on the appliance's nameplate. Always plug your appliance into an earthed wall socket.

2. If the supply cord is damaged, it must be replaced by the manufacturer, its service agent or similarly qualified persons in order to avoid a hazard.

3. This appliance can be used by children aged from 8 years and above if they have been given supervision or instruction concerning use of the appliance in a safe way and if they understand the hazards involved. Cleaning and user maintenance shall not be made by children unless they are older than 8 and supervised. Keep the appliance and its cord out of reach of children aged less than 8 years.

4. Appliances can be used by persons with reduced physical, sensory or mental capabilities or lack of experience and knowledge if they have been given supervision or instruction concerning use of the appliance in a safe way and if they understand the hazards involved.

5. Children shall not play with the appliance.

6.  The marking of this device (symbol of a crossed-out dustbin) complies with European Directive 2012/19/EU relating to "used electrical and electronic equipment".

This marking means that this equipment, at the end of its useful life, cannot be disposed of with other household waste. The user is required to deliver it to operators who collect used electrical and electronic equipment. Collection operators, including local

collection points, shops and local authorities, create an appropriate system for collecting equipment. Appropriate collection of used electrical and electronic equipment helps avoid harmful impacts on human health and the environment, resulting from the presence of hazardous components, as well as from improper storage and treatment of this equipment.

7. Unplug the power plug from the electrical socket when you are not using the appliance and before cleaning it.

8. Warning! Do not submerge the power cord, the electric plug or the appliance in water or in any other liquid! Never place the appliance under running water! The appliance must not be immersed.

9. The appliance must not be used with an external timer or separate remote control system.

10.  Risk of burns! While the appliance is in use, the warming plate and the coffeepot are heated to very high temperatures. Only grab the coffeepot by its handle.

11. This appliance is intended to be used in household and similar applications such as:

- staff kitchen areas in shops, offices and other working environments;
- farm houses;
- by clients in hotels, motels and other residential type environments;
- bed and breakfast type environments.

12. Regarding the instructions for cleaning surfaces in contact with food, thanks to refer to the below paragraph “CLEANING AND CARE” in manual.

13. If you use an extension cord, check that its rated capacity matches the appliance’s power consumption.

14. Place the appliance on a flat, stable and heat-resistant surface.

15. Always turn off the appliance before unplugging it.

16. Plug the power plug into an easily accessible electrical socket to be able to immediately unplug the appliance in the event of an emergency. Unplug the power plug from the electrical socket to completely power off the appliance. Use the power plug as a power cut-off device.

17. Never use a damaged appliance! Unplug the appliance from the electrical socket and contact the retailer if it is damaged.

18. Risk of electric shock! Do not try to repair the device yourself. In the event of a malfunction, repairs must be carried out by qualified personnel.

19. Do not use the appliance with wet hands or if you find yourself on a wet floor. Do not touch the power plug with wet hands.

20. Never under any circumstances open the appliance's housing. Do not insert any foreign object in the housing.

21. Do not place any heavy objects on the appliance.

22. Do not place any objects that give off a flame (e.g. candles) on or near the appliance. Do not place any objects containing water (e.g. vases) on or near the appliance.

23. For additional protection, we recommend using a residual-current device (RCD) whose breaking current does not exceed 30 mA installed in your appliance's supply electric circuit. The RCD must be installed by a qualified electrician.

24. Risk of suffocation! Keep all packaging elements out of the reach of children and babies!

25. Recycle the packaging elements in accordance with regulations. Ask local authorities where collection centres and drop-off centres are located.

26. Never misuse; otherwise, it may cause potential injury.

27. The surface of the heating element may remain hot for some time after use.

28. The appliance shall not be placed in a cabinet when in use.

2. TECHNICAL SPECIFICATIONS

Rated voltage	220-240 V, 50-60 Hz
Power consumption	900 W
Capacity	Maximum 12 cups

3. PRODUCT DESCRIPTION

- | | |
|----------------------------------|---|
| 1. Filter | 10. Water tank (with water level gauge inside the tank) |
| 2. Brew basket | 11. Control panel |
| 3. Carafe lid | A. On/Off button with indicator light |
| 4. Carafe handle | B. Strength button with indicator light |
| 5. Glass carafe (12-cup) | 12. Main unit |
| 6. Measuring spoon | 13. Warming plate |
| 7. Steam vent | 14. Base with non-slip feet |
| 8. Water tank lid | |
| 9. Filter and brew basket holder | |

4. BEFORE FIRST USE

UNPACKING

1. Unpack the appliance and all the accessories.
2. Check for damage that may have occurred during transport. If the appliance or any accessory is damaged or missing, do not use the appliance and return it to the dealer immediately.
3. Fill the water tank with fresh water up to the 12-cup mark. Follow the next section to brew water (without adding ground coffee) until the water tank is empty and discard the water. Repeat 2 to 3 times.
4. Before first use, follow the instructions in the CLEANING AND CARE section to clean the removable accessories thoroughly.

5. OPERATING INSTRUCTIONS

5.1. BREWING COFFEE

1. Open the water tank lid (8).
2. Use the glass carafe (5) to fill the water tank (10) with the required amount of fresh drinking water. The water level gauge markings are shown inside the water tank (10). Make sure that the water level is not filled below the minimum 4-cup mark or above the maximum 12-cup mark.
3. Insert the brew basket (2) into the filter and brew basket holder (9) inside the coffee maker.
4. Insert either the filter (1) provided or a paper filter (not provided) into the brew basket (2).

NOTE: Make sure the brew basket (2) and filter (1) are correctly assembled otherwise the lid will not close properly.

5. Add ground coffee into the filter (1) with the measuring spoon provided (6) and close the water tank lid (8).

NOTE: Add 1 level tablespoon of ground coffee for each cup of water and adjust to your taste.

6. Place the glass carafe (5) with the lid closed on the warming plate (13).
7. Plug the coffee maker into the wall socket.
8. If you want to make strong coffee, press the strength button (B) **before** turning the coffee maker on. The blue indicator light will illuminate when this function is on. You cannot activate the strength button (B) once the on/off button (A) has been activated. If you want to make regular strength coffee, skip this step.
9. Press the on/off button (A) to turn the coffee maker on and start brewing. The on/off button indicator light will illuminate blue.
10. To stop the brewing press and/or cancel the strength function, press the on/off button (A) and all indicator lights will turn off.
11. Once brewing is complete, wait about 1 minute to allow the coffee to finish dripping into the glass carafe (5).
12. The warming plate (13) will keep the coffee warm until the coffee maker automatically turns off 40 minutes after the brewing process finished. For optimal flavour and freshness, enjoy your coffee immediately after brewing.
13. Once you have finished using the appliance and if it has not automatically turned itself off, press the on/off button (A) to turn the coffee maker off and unplug it from the wall socket.

NOTE: When brewing or pouring coffee, keep your hands and face away from the steam vent (7) / carafe lid (3) as hot steam may be released.

5.2. DRIP-STOP FEATURE

The Drip-stop feature lets you enjoy a cup of coffee before the brewing has finished. Simply pour yourself a cup and return the glass carafe (5) to the warming plate (13) within 30 seconds to prevent coffee from overflowing.

5.3. TIPS FOR BREWING COFFEE

1. A clean coffee maker is essential for making good coffee. Clean and descale your coffee maker regularly as described in the "CLEANING AND CARE" section.
2. Always use fresh room temperature water in the coffee maker.
3. Store unopened coffee packages in a cool, dry place. After opening a package of coffee, close it tightly and store it in the refrigerator to maintain its freshness.
4. For a stronger aroma and flavour, buy whole coffee beans and grind them just before brewing.
5. Do not reuse spent coffee grinds, as this will impair the flavour of your coffee. Reheating coffee is not recommended, as coffee is at its peak flavour immediately after brewing.

6. CLEANING AND CARE



DANGER OF ELECTROCUTION! Always unplug the appliance from the wall socket and allow it to cool down before cleaning.



WARNING! To protect against fire, electric shock or injury, never immerse the appliance, power cord or plug in water or other liquids. Do not rinse these electrical parts under the tap.

NOTE: Never use solvents, chemical or abrasive cleaning agents, wire brushes, sharp objects or scouring pads to clean the appliance.

1. Clean the removable accessories after each use. Remove the filter (1), brew basket (2) and glass carafe (5) for cleaning. Discard the used coffee grounds from the filter (1) and wash the accessories in warm soapy water with a soft sponge. Rinse well and allow to dry.
2. Wipe the main unit (12) and the warming plate (13) with a soft cloth moistened with water or soapy water. Dry thoroughly after cleaning.
3. After each use, wipe the nozzle that drips coffee into the coffee pot with a dry cloth to prevent drips and dirt build-up.
4. Reattach the accessories to the coffee maker.

DESCALING

To ensure your coffee maker works efficiently, descale it every 2 – 3 months or more often, depending on the hardness of the water in your area. Descaling helps to remove limescale and mineral deposits from tap water that build up inside the appliance over time.

To descale with lemon juice:

1. Add the juice of 1 to 3 lemons (filtered through a fine metal sieve) to the glass carafe (5) and fill the rest of the glass carafe with water. Mix well.
2. Fill the water tank (10) with the lemon mixture up to the maximum capacity of 12 cups.
3. Then follow steps 3 to 16 below to descale with the lemon mixture.

To descale with a descaler:

1. Use a commercially available descaler for coffee makers and follow the instructions on the package.
2. Unplug the coffee maker. Open the water tank lid (8) and then empty it by carefully tipping over the coffee maker. Pour the water away from where the power cord is. Fill the water tank (10) with the recommended amount of descaler and fill the rest of the tank with water up to the maximum capacity of 12 cups.
3. Place the glass carafe (5) on the warming plate (13).
4. Make sure the filter (1) and brew basket (2) are in place. Press the on/off button (A), without adding ground coffee, and let the appliance brew **1 cup** of the descaling mixture.
5. Press the on/off button (A) to turn the appliance off.
6. Let the descaling mixture sit in the appliance for **15 minutes**.
7. Repeat steps 4 to 6 once more.

8. Press the on/off button (A) and let the appliance brew until the water tank (10) is empty.
9. Press the on/off button (A) to turn the appliance off.
10. Discard the descaling mixture and wash the glass carafe (5) thoroughly.

Tap water rinsing procedure:

11. Fill the water tank (10) with **tap water** up to the maximum capacity of 12 cups.
12. Place the glass carafe (5) on the warming plate (13).
13. Press the on/off button (A) and let the appliance brew water (without adding ground coffee) until the water tank (10) is empty.
14. Press the on/off button (A) to turn the appliance off.
15. Discard the water from the glass carafe (5).
16. Repeat steps 11 to 15 at least 3 times to ensure the appliance is rinsed thoroughly.
17. Your coffee maker is now ready to use.

TABLE DES MATIÈRES :

FR

1. CONSIGNES DE SÉCURITÉ	P. 10
2. CARACTÉRISTIQUES TECHNIQUES	P. 13
3. DESCRIPTION DU PRODUIT	P. 13
4. AVANT LA PREMIÈRE UTILISATION	P. 13
5. CONSIGNES D'UTILISATION	P. 13
6. NETTOYAGE ET ENTRETIEN	P. 14

1. CONSIGNES DE SÉCURITÉ

Avant d'utiliser cet appareil électrique, lisez attentivement les instructions ci-dessous et conservez le mode d'emploi pour un usage ultérieur :

1. Avant de brancher l'appareil sur une prise de courant, vérifiez que les spécifications du courant électrique local correspondent à celles indiquées sur la plaque signalétique de l'appareil. Branchez toujours votre appareil sur une prise reliée à la terre.

2. Si le câble d'alimentation est endommagé, il doit être remplacé par le fabricant, son agent de réparation ou des personnes de qualification similaire, pour des raisons de sécurité.

3. Cet appareil peut être utilisé par des enfants âgés d'au moins 8 ans s'ils sont correctement surveillés ou si des instructions relatives à l'utilisation de l'appareil en toute sécurité leur ont été données et si les risques encourus ont été appréhendés. Le nettoyage et la maintenance par l'utilisateur ne doivent pas être réalisés par les enfants sauf s'ils ont plus de 8 ans et s'ils restent sous surveillance. L'appareil et son câble d'alimentation doivent toujours être maintenus hors de portée des enfants de moins de 8 ans.

4. Cet appareil peut être utilisé par les personnes ayant des capacités physiques, sensorielles ou mentales réduites ou dénuées d'expérience ou de connaissance, si elles sont correctement surveillées ou si des instructions relatives à l'utilisation de l'appareil en toute sécurité leur ont été données et si les risques encourus ont été appréhendés.

5. Les enfants ne doivent pas jouer avec l'appareil.

6.  Le marquage de cet appareil (symbole de la poubelle barrée) est conforme à la directive européenne 2012/19/UE relative aux « équipements électriques et

électroniques usagés ». Ce marquage signifie que cet équipement, en fin de vie, ne peut pas être jeté avec les ordures ménagères. L'utilisateur est tenu de le rapporter auprès d'un point de collecte pour équipements électriques et électroniques usagés. Les points de collecte locaux, les magasins et les collectivités mettent à votre disposition un système approprié de collecte des équipements. Une collecte appropriée des équipements électriques et électroniques usagés permet d'éviter les impacts nocifs sur la santé et l'environnement qui résultent de la présence de composants dangereux, ainsi que d'un stockage et d'un traitement inappropriés de ces équipements.

7. Débranchez l'appareil quand vous avez fini de l'utiliser et avant de le nettoyer.

8. Avertissement ! Ne plongez pas le câble d'alimentation, la prise mâle ou l'appareil dans de l'eau ni dans tout autre liquide ! Ne placez jamais l'appareil sous l'eau courante ! L'appareil ne doit pas être immergé.

9. L'appareil ne doit pas être utilisé via un minuteur externe ou un système de commande à distance séparé.

10.  Risque de brûlures ! Lorsque l'appareil est en marche, la plaque de maintien au chaud et la verseuse sont portées à très haute température. Saisissez toujours la verseuse par sa poignée.

11. Cet appareil est conçu uniquement pour une utilisation domestique ou similaire, comme dans :

- cuisines du personnel dans les magasins, les bureaux et autres environnements professionnels ;
- les habitations des fermes ;
- les clients dans les hôtels, les motels et autres environnements de type résidentiel ;
- environnements de type chambres d'hôtes.

12. Pour le nettoyage des surfaces en contact avec des aliments, veuillez lire le paragraphe « NETTOYAGE ET ENTRETIEN » du mode d'emploi.

13. Si vous utilisez une rallonge, assurez-vous que sa capacité est suffisante pour la consommation de courant de l'appareil.

14. Posez l'appareil sur une surface plane, stable et résistante à la chaleur.

15. Éteignez toujours l'appareil avant de débrancher sa fiche d'alimentation.

16. Branchez la fiche sur une prise de courant facilement accessible de manière à pouvoir débrancher immédiatement l'appareil en cas d'urgence. Débranchez l'appareil pour le mettre complètement hors tension. La fiche de l'appareil sert de dispositif de déconnexion de l'alimentation électrique.

17. N'utilisez jamais un appareil endommagé ! Si l'appareil venait à être endommagé, débranchez-le et prenez contact avec le magasin d'achat.

18. Risque de choc électrique ! N'essayez pas de réparer l'appareil vous-même. En cas de dysfonctionnement, toute réparation doit être réalisée par un professionnel qualifié.

19. N'utilisez pas l'appareil avec les mains mouillées ou si vous vous trouvez sur un sol mouillé. Ne touchez pas la fiche de courant avec les mains mouillées.

20. N'ouvrez en aucun cas le boîtier de l'appareil. N'insérez aucun objet étranger dans le boîtier.

21. Ne placez pas d'objets lourds sur l'appareil.

22. Ne placez aucun objet comportant une flamme vive (ex : bougie) sur l'appareil ou à proximité. Ne placez aucun objet contenant de l'eau (ex : vase) sur l'appareil ou à proximité.

23. Pour renforcer la sécurité, nous préconisons l'utilisation dans le circuit électrique d'alimentation de votre appareil d'un dispositif différentiel à courant résiduel (DDR) ayant un courant de déclenchement n'excédant pas 30 mA. Le disjoncteur différentiel doit être installé par un électricien qualifié.

24. Risque d'étouffement ! Gardez tous les éléments d'emballage hors de portée des enfants et des bébés !

25. Recyclez les éléments d'emballage conformément à la réglementation. Renseignez-vous auprès des autorités locales pour trouver un centre de collecte ou une déchetterie.

26. Évitez toute utilisation abusive, afin de prévenir le risque de blessure corporelle.

27. La surface de la résistance peut garder de la chaleur résiduelle après utilisation.

28. L'appareil ne doit pas être placé dans un meuble lorsqu'il est en cours d'utilisation.

2. CARACTÉRISTIQUES TECHNIQUES

Tension nominale	220-240 V, 50-60 Hz
Consommation électrique	900 W
Capacité	Maximum 12 tasses

FR

3. DESCRIPTION DU PRODUIT

- | | |
|----------------------------------|---|
| 1. Filtre | 10. Réservoir d'eau (avec jauge de niveau d'eau à l'intérieur du réservoir) |
| 2. Panier à café | 11. Panneau de commande |
| 3. Couvercle de la verseuse | A. Bouton marche/arrêt avec voyant |
| 4. Poignée de la verseuse | B. Bouton d'intensité avec voyant |
| 5. Verseuse en verre (12 tasses) | 12. Unité principale |
| 6. Cuillère doseuse | 13. Plaque de maintien au chaud |
| 7. Événement vapeur | 14. Socle avec pieds antidérapants |
| 8. Couvercle du réservoir d'eau | |
| 9. Porte-filtre et panier à café | |

4. AVANT LA PREMIÈRE UTILISATION

DÉBALLAGE

- Déballer l'appareil et tous ses accessoires.
- Vérifier que les pièces n'ont pas été endommagées durant le transport. Si l'appareil est endommagé ou si l'un des accessoires est endommagé ou manquant, n'utilisez pas l'appareil et rapportez-le immédiatement au revendeur.
- Remplissez le réservoir d'eau du robinet jusqu'à la marque de niveau 12 tasses. Suivez les étapes de la section suivante et laissez fonctionner l'appareil jusqu'à ce que toute l'eau soit passée (sans café en poudre à l'intérieur), puis jetez l'eau. Répétez 2 à 3 fois.
- Avant la première utilisation, suivez les consignes de la rubrique « NETTOYAGE ET ENTRETIEN » pour nettoyer à fond les accessoires amovibles.

5. CONSIGNES D'UTILISATION

5.1. PRÉPARATION DU CAFÉ

- Ouvrez le couvercle du réservoir d'eau (8).
- À l'aide de la verseuse en verre (5), remplissez le réservoir (10) de la quantité requise d'eau fraîche potable. Les marquages de la jauge de niveau d'eau sont indiqués à l'intérieur du réservoir (10). Assurez-vous que le niveau d'eau n'est pas rempli en dessous du repère minimum de 4 tasses ni au-dessus du repère maximum de 12 tasses.
- Insérez le panier à café (2) dans le porte-filtre et panier à café (9) à l'intérieur de la cafetière.
- Insérez soit le filtre (1) fourni, soit un filtre en papier (non fourni) dans le panier à café (2).

REMARQUE : Assurez-vous que le panier à café (2) et le filtre (1) sont correctement assemblés, sinon le couvercle ne se fermera pas correctement.

- À l'aide de la cuillère doseuse fournie (6), mettez le café moulu dans le filtre (1) puis refermez le couvercle du réservoir (8).

REMARQUE : Prévoyez 1 cuillère à soupe de café moulu par tasse d'eau, et ajustez selon votre goût.

- Placez la verseuse en verre (5) avec le couvercle fermé sur la plaque de maintien au chaud (13).

7. Branchez la cafetière sur une prise de courant.
8. Si vous souhaitez préparer un café fort, appuyez sur le bouton d'intensité (B) **avant** d'allumer la cafetière. Le voyant bleu s'allume lorsque cette fonction est activée. Vous ne pouvez pas activer le bouton d'intensité (B) une fois que le bouton marche/arrêt (A) a été activé. Si vous souhaitez préparer du café d'intensité normale, sautez cette étape.
9. Appuyez sur le bouton marche/arrêt (A) pour allumer la cafetière et commencer la préparation du café. Le voyant du bouton marche/arrêt s'allume en bleu.
10. Pour arrêter la préparation et/ou annuler la fonction d'intensité, appuyez sur le bouton marche/arrêt (A) et tous les voyants s'éteignent.
11. Une fois la préparation terminée, patientez environ 1 minute, le temps que les dernières gouttes de café tombent dans la verseuse en verre (5).
12. La plaque de maintien au chaud (13) garde le café au chaud jusqu'à ce que la cafetière s'éteigne automatiquement 40 minutes après la fin de la préparation. Pour une saveur et une fraîcheur optimales, dégustez votre café immédiatement après l'infusion.
13. Une fois que vous avez fini d'utiliser l'appareil et s'il ne s'est pas éteint automatiquement, appuyez sur le bouton marche/arrêt (A) pour éteindre la cafetière et débranchez-la de la prise murale.

REMARQUE : Lorsque vous préparez ou versez du café, gardez vos mains et votre visage éloignés de l'évent vapeur (7) / du couvercle de la verseuse (3) car de la vapeur chaude peut s'en échapper.

5.2. FONCTION ANTI-ÉGOUTTEMENT

La fonction anti-égouttement vous permet de savourer votre tasse de café avant la fin de la préparation. Vous pouvez vous servir une tasse puis remettre en place la verseuse (5) sur la plaque de maintien au chaud (13) dans les 30 secondes, afin d'éviter que le café ne déborde.

5.3. CONSEILS POUR LA PRÉPARATION DU CAFÉ

1. La propreté de la cafetière est essentielle à la préparation d'un bon café. Nettoyez et débarrassez votre cafetière régulièrement de la manière décrite à la section « NETTOYAGE ET ENTRETIEN ».
2. Mettez toujours de l'eau fraîche à température ambiante dans la cafetière.
3. Avant de les ouvrir, conservez vos paquets de cafés dans un endroit sec et frais. Après avoir ouvert un paquet de café, refermez-le hermétiquement et conservez-le au réfrigérateur afin de préserver sa fraîcheur.
4. Pour un arôme plus recherché et plus intense, achetez votre café en grain et moulez-le juste avant la préparation du café.
5. Évitez de réutiliser le marc usagé, le café aurait moins bon goût. Il n'est pas conseillé de réchauffer le café, car le café a sa meilleure saveur quand il vient juste d'être préparé.

6. NETTOYAGE ET ENTRETIEN



RISQUE D'ÉLECTROCUTION ! Avant de nettoyer l'appareil, il est indispensable de le débrancher et d'attendre qu'il ait refroidi.



AVERTISSEMENT ! Pour éviter tout risque d'incendie, de choc électrique ou de blessures corporelles, n'immergez jamais l'appareil, le câble d'alimentation ou la fiche dans l'eau ou dans tout autre liquide. Ne rincez en aucun cas ces éléments électriques sous le robinet.

REMARQUE : N'utilisez jamais de solvants, de produits abrasifs ou chimiques, de tampons abrasifs, d'objets coupants ou de brosses métalliques pour nettoyer l'appareil.

1. Nettoyez les accessoires amovibles après chaque utilisation. Enlevez le filtre (1), le panier à café (2) et la verseuse en verre (5) pour le nettoyage. Jetez le marc de café usagé du filtre (1) et lavez les accessoires dans de l'eau chaude savonneuse à l'aide d'une éponge douce. Rincez bien et laissez sécher.

2. Essuyez l'unité principale (12) et la plaque de maintien au chaud (13) avec un chiffon doux humidifié d'eau ou d'eau savonneuse. Séchez complètement l'appareil après l'avoir nettoyé.
3. Après chaque utilisation, essuyez la buse qui fait couler le café dans la cafetière avec un chiffon sec pour éviter les gouttes et l'accumulation de saleté.
4. Remettez en place les accessoires sur la cafetière.

DÉTARTRAGE

Afin que votre cafetière fonctionne au mieux de ses capacités, détartrez-la tous les 2 ou 3 mois voire plus souvent, en fonction de la dureté de l'eau de votre région. Le détartage aide à éliminer le calcaire et les dépôts minéraux de l'eau du robinet qui s'accumulent à l'intérieur de l'appareil au fil du temps.

Pour détartre avec du jus de citron :

1. Pressez le jus de 1 à 3 citrons (filtré au moyen d'une passoire en métal à mailles fines) dans la verseuse (5) et remplissez le reste de la verseuse avec de l'eau. Mélangez bien.
2. Remplissez le réservoir d'eau (10) avec le mélange de citron jusqu'à la capacité maximale de 12 tasses.
3. Puis suivez les étapes 3 à 16 ci-après pour détartre l'appareil au moyen du mélange à base de citron.

Pour détartre avec un produit détartant :

1. Utilisez un produit de détartage disponible dans le commerce et spécifiquement destiné aux cafetières et suivez les instructions figurant sur l'emballage.
2. Débranchez la cafetière. Ouvrez le couvercle du réservoir d'eau (8) puis videz-le en renversant la cafetière avec précaution. Jetez l'eau loin de l'endroit où se trouve le cordon d'alimentation. Remplissez le réservoir (10) de la quantité recommandée de produit de détartage, puis complétez avec de l'eau jusqu'à la capacité maximale de 12 tasses.
3. Placez la verseuse en verre (5) sur la plaque de maintien au chaud (13).
4. Assurez-vous que le filtre (1) et le panier à café (2) sont en place. Appuyez sur le bouton marche/arrêt (A) (sans ajouter de café moulu) et laissez l'appareil préparer l'équivalent de **1 tasse** du mélange de détartage.
5. Appuyez sur le bouton marche/arrêt (A) pour éteindre l'appareil.
6. Laissez agir le mélange de détartage dans la machine pendant **15 minutes**.
7. Répétez encore une fois les étapes 4 à 6.
8. Appuyez sur le bouton marche/arrêt (A) et laissez fonctionner l'appareil jusqu'à ce que le réservoir d'eau (10) soit vide.
9. Appuyez sur le bouton marche/arrêt (A) pour éteindre l'appareil.
10. Jetez le mélange de détartage et lavez soigneusement la verseuse en verre (5).

Procédure de rinçage au robinet :

11. Remplissez le réservoir (10) avec de **l'eau du robinet** jusqu'à la capacité maximale de 12 tasses.
12. Placez la verseuse en verre (5) sur la plaque de maintien au chaud (13).
13. Appuyez sur le bouton marche/arrêt (A) et laissez fonctionner l'appareil (sans ajouter de café moulu) jusqu'à ce que le réservoir d'eau (10) soit vide.
14. Appuyez sur le bouton marche/arrêt (A) pour éteindre l'appareil.
15. Jetez l'eau de la verseuse en verre (5).
16. Répétez les étapes 11 à 15 à au moins 3 reprises afin que l'appareil soit bien rincé.
17. Votre cafetière est maintenant prête à l'emploi.

DESCRIPCIÓN DEL CONTENIDO:

1. MEDIDAS DE SEGURIDAD	P. 16
2. ESPECIFICACIONES TÉCNICAS	P. 19
3. DESCRIPCIÓN DEL PRODUCTO	P. 19
4. ANTES DEL PRIMER USO	P. 19
5. INSTRUCCIONES DE FUNCIONAMIENTO	P. 19
6. LIMPIEZA Y CUIDADOS	P. 20

ES

1. MEDIDAS DE SEGURIDAD

Antes de usar este aparato, lea atentamente las instrucciones siguientes y conserve el manual del usuario para consultarlo en el futuro.

1. Antes de enchufar el aparato a una toma de corriente, compruebe que las especificaciones de la red eléctrica local coincidan con las indicadas en la placa identificativa del aparato. Enchufe siempre el aparato a una toma de corriente con conexión a tierra.

2. Si el cable de alimentación está dañado, deberá cambiarlo el fabricante, su agente de servicio técnico o una persona con una cualificación similar, con el fin de evitar peligros.

3. Este aparato podrá ser utilizado por niños a partir de 8 años de edad, siempre que estén supervisados o hayan recibido instrucciones sobre la utilización segura del aparato, y sean plenamente conscientes de los riesgos que implica. No permita que las operaciones de limpieza o mantenimiento las realicen niños, a menos que sean mayores de 8 años y estén supervisados. Mantenga el aparato y el cable de alimentación fuera del alcance de niños menores de 8 años.

4. Este aparato puede ser utilizado por personas con discapacidades físicas, sensoriales o mentales, o con falta de experiencia o conocimientos, si están siendo supervisadas o han sido instruidas en el uso apropiado y seguro del aparato, y comprenden los riesgos que implica.

5. Los niños no deben jugar con el aparato.

6.  El marcado de este aparato (símbolo de un cubo de basura tachado) cumple la Directiva europea 2012/19/UE sobre "aparatos eléctricos y electrónicos usados". Este marcado significa que este equipo, al final de su

vida útil, no puede ser eliminado con otros residuos domésticos. El usuario está obligado a entregarlo a los operadores que recogen equipos eléctricos y electrónicos usados. Los operadores de recogida, incluidos los puntos de recogida locales, los comercios y las autoridades locales, crean un sistema adecuado de recogida de equipos. La recogida adecuada de los equipos eléctricos y electrónicos usados contribuye a evitar los efectos nocivos para la salud humana y el medioambiente derivados de la presencia de componentes peligrosos, así como del almacenamiento y tratamiento inadecuados de estos equipos.

7. Saque el enchufe de la toma de corriente cuando no utilice el aparato y antes de limpiarlo.

8. ¡Advertencia! ¡No sumerja el cable de alimentación, el enchufe ni el aparato en agua ni en ningún otro líquido! ¡No ponga nunca el aparato bajo un chorro de agua corriente! El aparato no debe sumergirse.

9. El aparato no debe usarse con un temporizador externo ni con un mando a distancia separado.

10.  ¡Peligro de quemaduras! Mientras el aparato esté en funcionamiento, la placa de calentamiento y la jarra de café se calientan a temperaturas muy altas. Sujete la jarra solo por el asa.

11. Este aparato está previsto para uso doméstico y en aplicaciones similares, como:

- zonas de cocina para empleados en tiendas, oficinas y otros entornos de trabajo;
- casas rurales;
- para uso de clientes en hoteles, hostales y otros entornos de tipo residencial;
- establecimientos que ofrecen servicios de alojamiento y desayuno.

12. Las instrucciones de limpieza de superficies en contacto con alimentos se encuentran en el apartado «LIMPIRZAY CUIDADOS» del manual.

13. Si utiliza un cable alargador, compruebe que su capacidad nominal coincida con el consumo de corriente del aparato.

14. Coloque el aparato sobre una superficie plana, estable y resistente al calor.

15. Apague siempre al aparato antes de desenchufarlo.

16. Conecte el enchufe a una toma de corriente a la que se pueda acceder fácilmente, para poder desenchufar el aparato enseguida en caso de emergencia. Desconecte el enchufe de la toma de corriente para apagar el aparato por completo. Utilice el enchufe como dispositivo de desconexión del aparato.

17. ¡No use nunca un aparato que esté dañado! Desenchufe el aparato de la toma de corriente si está dañado y póngase en contacto con el distribuidor.

18. ¡Riesgo de descarga eléctrica! No intente reparar el aparato usted mismo. En caso de avería, las reparaciones debe realizarlas el personal cualificado.

19. No utilice el aparato si tiene las manos mojadas o está sobre un suelo mojado. No toque el enchufe de alimentación con las manos mojadas.

20. No abra la carcasa del aparato en ningún caso. No introduzca objetos extraños en la carcasa.

21. No deposite objetos pesados sobre el aparato.

22. No coloque objetos con llamas (como velas) sobre el aparato o en su cercanía. No coloque objetos que contengan agua (por ejemplo, jarrones) encima o cerca del aparato.

23. Para aumentar la protección, recomendamos utilizar un interruptor diferencial (ID) con una corriente residual que no exceda los 30 mA en el circuito eléctrico que alimenta el aparato. El interruptor diferencial debe instalarlo un electricista cualificado.

24. ¡Peligro de asfixia! ¡Mantenga todos los elementos de embalaje fuera del alcance de los niños y bebés!

25. Recicle los elementos de embalaje cumpliendo la normativa. Pregunte en su ayuntamiento dónde se encuentran los centros de recogida o eliminación de residuos.

26. No utilice el aparato indebidamente, ya que podrían producirse lesiones.

27. La superficie del elemento calentador puede seguir estando caliente durante algún tiempo después del uso.

28. El aparato no debe colocarse en un armario cuando esté en funcionamiento.

2. ESPECIFICACIONES TÉCNICAS

Tensión nominal	220-240 V, 50-60 Hz
Potencia de consumo	900 W
Capacidad	Máximo 12 tazas

3. DESCRIPCIÓN DEL PRODUCTO

ES

1. Filtro
2. Soporte del filtro
3. Tapa de la jarra
4. Asa de la jarra
5. Jarra de vidrio (12 tazas)
6. Cuchara de medición
7. Ventilación de vapor
8. Tapa del depósito del agua
9. Soporte para filtro y cesto de colado
10. Depósito de agua (con indicador de nivel de agua dentro del depósito)
11. Panel de control
 - A. Botón de encendido/apagado con luz indicadora
 - B. Botón de intensidad con luz indicadora
12. Unidad principal
13. Placa de calentamiento
14. Base con pies antideslizantes

4. ANTES DEL PRIMER USO

DESEMBALAJE

1. Saque del embalaje el aparato y todos los accesorios.
2. Compruebe que no se haya dañado ninguna pieza durante el transporte. Si el aparato o algún accesorio están dañados, o si falta alguna pieza, no utilice el aparato y devuélvalo al distribuidor inmediatamente.
3. Llene el depósito con agua fresca hasta la marca de 12 tazas. Siga las instrucciones del apartado siguiente para hervir agua (sin añadir café molido) hasta que el depósito de agua esté vacío, y deseche el agua. Repetir 2-3 veces.
4. Antes del primer uso, siga las instrucciones del apartado LIMPIEZA Y CUIDADOS para limpiar a fondo los accesorios extraíbles.

5. INSTRUCCIONES DE FUNCIONAMIENTO

5.1. PREPARACIÓN DEL CAFÉ

1. Abra la tapa del depósito de agua (8).
2. Utilice la jarra de vidrio (5) para llenar el depósito (10) con la cantidad necesaria de agua potable fresca. Las marcas del indicador de nivel de agua se muestran dentro del depósito de agua (10). Asegúrese de que el nivel del agua no esté por debajo de la marca mínima de 4 tazas ni por encima de la marca máxima de 12 tazas.
3. Inserte el soporte del filtro (2) en el soporte para filtro y cesto de colado (9) dentro de la cafetera.
4. Inserte el filtro (1) incluido o un filtro de papel (no incluido) en el soporte del filtro (2).

NOTA: Asegúrese de que el soporte del filtro (2) y el filtro (1) estén ensamblados correctamente; de lo contrario, la tapa no se cerrará bien.

5. Ponga café molido en el filtro (1) utilizando la cuchara de medición (6) incluida, y cierre la tapa del depósito de agua (8).

NOTA: Ponga 1 cucharada rasa de café molido por cada taza de agua, y ajústelo según sus preferencias.

6. Coloque la jarra de vidrio (5) con la tapa cerrada sobre la placa de calentamiento (13).
7. Enchufe la cafetera a la toma de corriente.
8. Si desea preparar un café fuerte, presione el botón de intensidad (B) **antes de** encender la cafetera. La luz indicadora azul se iluminará cuando esta función esté activada. No puede activar el botón de intensidad (B) una vez que se haya activado el botón de encendido/apagado (A). Si desea preparar café de intensidad normal, omita este paso.
9. Pulse el botón de encendido/apagado (A) para encender la cafetera y para que empiece a preparar café. La luz indicadora del botón de encendido/apagado se iluminará en azul.
10. Para detener la preparación, presione y/o cancele la función de intensidad, presione el botón de encendido/apagado (A) y todas las luces indicadoras se apagarán.
11. Cuando el proceso de preparación de café haya finalizado, espere aprox. 1 minuto para que termine de gotear el café en la jarra de vidrio (5).
12. La placa de calentamiento (13) mantendrá caliente el café hasta que la cafetera se apague automáticamente 40 minutos después de que haya finalizado el proceso de preparación de café. Para obtener un sabor y una frescura óptimos, disfrute de su café inmediatamente después de prepararlo.
13. Cuando haya terminado de utilizar el aparato y si no se ha apagado automáticamente, pulse el botón de encendido/apagado (A) para apagar la cafetera y desenchúfela de la toma de corriente.

NOTA: Al preparar o servir el café, mantenga las manos y la cara alejadas de la salida de vapor (7) / tapa de la jarra (3), ya que puede salir vapor caliente.

5.2. FUNCIÓN ANTIGOTEÓ

La función antigoteo le permite disfrutar de una taza de café antes de que la cafetera haya terminado de prepararlo. Solo tiene que servirse el café y volver a colocar la jarra de vidrio (5) en la placa de calentamiento (13) en el transcurso de 30 segundos, para evitar que se desborde el café.

5.3. CONSEJOS PARA PREPARAR CAFÉ

1. Para hacer un buen café, es fundamental que la cafetera esté limpia. Limpie y descalcifique la cafetera regularmente como se describe en el apartado «LIMPIEZA Y CUIDADOS».
2. Llene la cafetera siempre con agua fresca a temperatura ambiente.
3. Guarde en un lugar fresco y seco los paquetes de café que no estén abiertos. Después de abrir el paquete de café, ciérrelo bien y guárdelo en el frigorífico para que mantenga su frescor.
4. Para obtener un aroma y sabor más intensos, compre café en grano y muélelo justo antes de prepararlo.
5. No reutilice el café molido usado, ya que afectaría al sabor del café. No se recomienda recalentar el café porque perderá su aroma. El café sabe mejor cuando está recién hecho.

6. LIMPIEZA Y CUIDADOS



¡PELIGRO DE ELECTROCUCIÓN! Desenchufe siempre el aparato de la toma de corriente y deje que se enfríe antes de limpiarlo.



¡ADVERTENCIA! Para evitar el riesgo de incendio, descarga eléctrica o lesiones, no sumerja nunca el aparato, el cable de alimentación ni el enchufe en agua ni en otros líquidos. No enjuague las piezas eléctricas bajo el grifo.

NOTA: No utilice nunca disolventes, productos de limpieza químicos o abrasivos, cepillos de alambre, objetos afilados o estropajos para limpiar el aparato.

1. Limpie los accesorios extraíbles después de cada uso. Quite el filtro (1), el soporte del filtro (2) y la jarra de vidrio (5) para limpiarlos. Deseche el café molido usado del filtro (1) y lave los accesorios con una esponja suave y agua jabonosa tibia. Enjuague bien y deje que se seque.

2. Limpie la unidad principal (12) y la placa calentadora (13) con un paño suave humedecido con agua o agua con jabón. Séquelo después de limpiarlo.
3. Después de cada uso, limpie la boquilla que gotea el café en la cafetera con un paño seco para evitar goteos y acumulación de suciedad.
4. Vuelva a instalar los accesorios en la cafetera.

DESCALCIFICACIÓN

Para asegurar que la cafetera funcione de manera eficiente, descalcifíquela cada 2 o 3 meses o con mayor frecuencia, dependiendo de la dureza del agua de su zona. La descalcificación ayuda a eliminar la cal y los sedimentos minerales del agua del grifo que se acumulan en el aparato a lo largo del tiempo.

Para descalcificar con jugo de limón:

1. Ponga en la jarra de vidrio (5) el zumo de 1 a 3 limones (filtrado con un colador metálico fino) y llene de agua el resto de la jarra de vidrio. Mezcle bien.
2. Llene el depósito de agua (10) con la mezcla de limón hasta la capacidad máxima de 12 tazas.
3. Después siga los pasos 3 a 16 que se indican a continuación para descalcificar con zumo de limón.

Para descalcificar con un producto descalcificador:

1. Utilice un descalcificador de cafeteras disponible en el comercio y siga las instrucciones del envase del producto.
2. Desenchufe la cafetera. Abra la tapa del depósito de agua (8) y, a continuación, vacíelo inclinando con cuidado la cafetera. Vierta el agua lejos de donde está el cable de alimentación. Llene el depósito de agua (10) con la cantidad recomendada de descalcificador y llene el resto del depósito con agua hasta la capacidad máxima de 12 tazas.
3. Coloque la jarra de vidrio (5) sobre la placa de calentamiento (13).
4. Asegúrese de que el filtro (1) y el soporte del filtro (2) estén en su lugar. Pulse el botón de encendido/apagado (A) sin añadir café molido, y deje que el aparato extraiga **1 taza** de la mezcla descalcificadora.
5. Presione el botón de encendido/apagado (A) para encender el aparato.
6. Deje reposar la mezcla descalcificadora en el aparato durante **15 minutos**.
7. Repita una vez mas los pasos 4 a 6.
8. Presione el botón de encendido/apagado (A) y deje que el aparato extraiga la mezcla hasta que el depósito de agua (10) esté vacío.
9. Presione el botón de encendido/apagado (A) para encender el aparato.
10. Deseche la mezcla para descalcificación y lave a fondo la jarra de vidrio (5).

Procedimiento para enjuagar con agua del grifo:

11. Llene el depósito de agua (10) con **agua del grifo** hasta la capacidad máxima de 12 tazas.
12. Coloque la jarra de vidrio (5) sobre la placa de calentamiento (13).
13. Presione el botón de encendido/apagado (A) y deje que el aparato hierva y extraiga el agua (sin añadir café molido) hasta que el depósito (10) esté vacío.
14. Presione el botón de encendido/apagado (A) para encender el aparato.
15. Deseche el agua de la jarra de vidrio (5).
16. Repita los pasos 11 a 15 como mínimo 3 veces para asegurar que el aparato se enjuague a fondo.
17. La cafetera ya está lista para usarla.

ÍNDICE:

1. INSTRUÇÕES DE SEGURANÇA	P. 22
2. CARACTERÍSTICAS TÉCNICAS	P. 25
3. DESCRIÇÃO DO PRODUTO	P. 25
4. ANTES DA PRIMEIRA UTILIZAÇÃO	P. 25
5. INSTRUÇÕES DE FUNCIONAMENTO	P. 25
6. LIMPEZA E CUIDADOS	P. 26

PT

1. INSTRUÇÕES DE SEGURANÇA

Antes de usar este aparelho elétrico, leia com atenção as instruções apresentadas abaixo e guarde o manual de utilização para futuras referências.

1. Antes de ligar o aparelho a uma tomada, certifique-se de que a alimentação corresponde à indicada na placa das especificações do aparelho. Ligue sempre o aparelho a uma tomada com ligação à terra.

2. Se o fio da alimentação ficar danificado, deverá ser substituído pelo fabricante, o agente de reparação ou uma pessoa igualmente qualificada, de modo a evitar quaisquer perigos.

3. Este aparelho pode ser usado por crianças com mais de 8 anos de idade se forem supervisionadas e ensinadas quanto à utilização do aparelho de um modo seguro, e compreenderem os perigos envolvidos. A limpeza e a manutenção não devem ser realizadas por crianças, exceto se tiverem mais de 8 anos e forem supervisionadas. Mantenha o aparelho e o fio fora do alcance de crianças com menos de 8 anos.

4. Este aparelho pode ser usado por pessoas com capacidades físicas, sensoriais ou mentais reduzidas, ou falta de experiência e conhecimentos, se forem supervisionadas e ensinadas quanto à utilização do aparelho de um modo seguro, e compreenderem os perigos envolvidos.

5. As crianças não deverão brincar com o aparelho.

6.  A marca neste dispositivo (símbolo do caixote do lixo com uma cruz) encontra-se em conformidade com a

 Diretiva Europeia 2012/19/UE relativa aos “resíduos de equipamento elétrico e eletrónico”. Esta marca significa que este equipamento não pode ser eliminado juntamente com o lixo doméstico comum no final do seu tempo de vida útil. O utilizador

tem de o entregar aos operadores que recolhem equipamento elétrico e eletrónico usado. Os operadores de recolha, incluindo os pontos de recolha locais, lojas e autoridades locais, criam um sistema adequado para a recolha de equipamento. A recolha adequada de equipamento elétrico e eletrónico usado ajuda a evitar impactos nocivos na saúde humana e no ambiente, resultante da presença de componentes perigosos, bem como do armazenamento e tratamento inadequados deste equipamento.

7. Retire a ficha da tomada quando não usar o aparelho e antes de proceder à limpeza.

8. Aviso! Não coloque o aparelho, fio ou ficha dentro de água ou de quaisquer outros líquidos! Nunca coloque o aparelho por baixo de água corrente! Não coloque o aparelho dentro de água ou de qualquer outro líquido.

9. O aparelho não deverá ser usado com um temporizador externo ou sistema de controlo à distância em separado.

10.  Risco de queimaduras! Enquanto o aparelho estiver a ser usado, a placa de aquecimento e o jarro do café são aquecidos a temperaturas muito elevadas. Segure o jarro do café apenas pela pega.

11. Este aparelho foi criado para ser usado em aplicações domésticas e semelhantes, como:

- Cozinhas em lojas, escritórios e outros ambientes de trabalho;
- Casas de campo;
- Por clientes em hotéis, motéis e outros ambientes do tipo residencial;
- Ambientes do tipo residenciais com pequeno-almoço.

12. Relativamente às instruções de limpeza das superfícies em contacto com alimentos, consulte o parágrafo “Limpeza e cuidados” apresentado abaixo.

13. Se usar uma extensão, certifique-se de que a capacidade desta corresponde ao consumo de energia do aparelho.

14. Coloque o aparelho numa superfície plana, estável e resistente ao calor.

15. Desligue sempre o aparelho antes de retirar a ficha da tomada.

16. Ligue a ficha a uma tomada facilmente acessível, para que possa retirá-la imediatamente no caso de uma emergência. Retire a ficha da tomada para desligar o aparelho por completo. Use a ficha da alimentação como dispositivo para desligar.

17. Nunca use um aparelho danificado. Desligue o aparelho da alimentação e contacte o revendedor, caso este esteja danificado.
18. Risco de choque elétrico! Não tente reparar o aparelho sozinho. No caso de um mau funcionamento, as reparações só devem ser efetuadas por pessoal qualificado.
19. Não use o aparelho com as mãos molhadas ou se estiver num piso molhado. Não toque na ficha com as mãos molhadas.
20. Nunca abra a estrutura do aparelho. Não insira quaisquer objetos estranhos dentro da estrutura.
21. Não coloque objetos pesados em cima do aparelho.
22. Não coloque objetos com chamas (como velas) em cima ou perto do aparelho. Não coloque objetos cheios de água (como vasos) em cima ou perto do aparelho.
23. Para proteção adicional, recomendamos a utilização de um dispositivo de corrente residual (DCR) cujo corte de corrente não exceda os 30 mA instalado no circuito elétrico de alimentação do seu aparelho. O DCR tem de ser instalado por um eletricista qualificado.
24. Existe o perigo de sufocação! Mantenha todos os materiais de empacotamento fora do alcance de crianças e bebés!
25. Recicle os materiais de empacotamento de acordo com as normas. Consulte as autoridades locais quanto à localização dos centros de recolha ou centros de eliminação de resíduos.
26. Nunca use incorretamente, caso contrário, pode dar origem a potenciais ferimentos.
27. A superfície do elemento de aquecimento pode permanecer quente durante algum tempo após a utilização.
28. O aparelho não deverá ser colocado num armário quando estiver a ser utilizado.

2. CARACTERÍSTICAS TÉCNICAS

Voltagem nominal	220-240 V, 50-60 Hz
Consumo de energia	900 W
Capacidade	Máximo 12 chávenas

3. DESCRIÇÃO DO PRODUTO

1. Filtro
2. Cesto de infusão
3. Tampa do jarro
4. Pega do jarro
5. Jarro de vidro (12 chávenas)
6. Colher de medição
7. Saída do vapor
8. Tampa do depósito da água
9. Filtro e suporte do cesto de infusão
10. Depósito da água (com manómetro do nível da água no interior do depósito)
11. Painel de controlo
 - A. Botão de ligar/desligar com indicador luminoso
 - B. Botão da intensidade com indicador luminoso
12. Unidade principal
13. Placa de aquecimento
14. Base com pés antiderrapantes

PT

4. ANTES DA PRIMEIRA UTILIZAÇÃO

DESEMPACOTAR

1. Retire o aparelho e todos os acessórios da embalagem.
2. Verifique se existem danos que possam ter ocorrido durante o transporte. Se o aparelho ou qualquer acessório estiver danificado ou em falta, não use o aparelho e entregue-o imediatamente ao revendedor.
3. Encha o depósito da água com água fresca até à marca das 12 chávenas. Siga a secção apresentada a seguir para efetuar a infusão apenas com água (sem adicionar café moído), até que o depósito da água fique vazio, e elimine a água. Repita 2 a 3 vezes.
4. Antes da primeira utilização, siga as instruções na secção “LIMPEZA E CUIDADOS” para limpar bem os acessórios amovíveis.

5. INSTRUÇÕES DE FUNCIONAMENTO

5.1. FAZER CAFÉ

1. Abra a tampa do depósito da água (8).
2. Use o jarro de vidro (5) para encher o depósito da água (10) com a quantidade necessária de água potável fresca. As marcas do manómetro do nível da água são apresentadas no interior do depósito da água (10). Certifique-se de que o nível de água não fica abaixo da marca da quantidade mínima de 4 chávenas ou acima da marca da quantidade máxima de 12 chávenas.
3. Insira o cesto de infusão (2) no filtro e o suporte do cesto de infusão (9) dentro da máquina de café.
4. Insira o filtro (1) fornecido ou um filtro de papel (não fornecido) no cesto de infusão (2).

NOTA: Certifique-se de que o cesto de infusão (2) e o filtro (1) estão montados corretamente, caso contrário a tampa não fechará corretamente.

5. Adicione o café moído no filtro (1) com a colher de medição (6) fornecida e feche a tampa do depósito da água (8).

NOTA: Adicione uma colher de sopa de café moído para cada chávena e ajuste a seu gosto.

6. Coloque o jarro de vidro (5) com a tampa fechada na placa de aquecimento (13).
7. Ligue a ficha da máquina de café a uma tomada.
8. Se quiser preparar um café forte, prima o botão da intensidade (B) **antes** de ligar a máquina de café. O indicador luminoso azul acende quando esta função estiver ativada. Não pode ativar o botão da intensidade (B) quando o botão de ligar/desligar (A) for ativado. Se desejar preparar um café com uma intensidade normal, ignore este passo.
9. Prima o botão de ligar/desligar (A) para ligar a máquina de café e iniciar o processo de infusão. O indicador luminoso do botão de ligar/desligar acende a azul.
10. Para parar o processo de infusão, prima e/ou cancele a função da intensidade, prima o botão de ligar/desligar (A) e todos os indicadores luminosos se desligam.
11. Quando a infusão terminar, espere cerca de 1 minuto para permitir que o café termine de pingar para o jarro de vidro (5).
12. A placa de aquecimento (13) mantém o café quente até que a máquina de café se desligue automaticamente passados 40 minutos após terminar o processo de infusão. Para um sabor e frescura ideais, desfrute do seu café imediatamente após a infusão.
13. Quando terminar de usar o aparelho e se este não se desligar automaticamente, prima o botão de ligar/desligar (A) para desligar a máquina de café, e depois, retire a ficha da tomada.

NOTA: Ao preparar ou servir café, mantenha as mãos e o rosto longe da saída de vapor (7) / tampa do jarro (3), pois pode ser libertado vapor quente.

5.2. FUNCIONALIDADE ANTI-PINGOS

A funcionalidade anti-pingos permite-lhe desfrutar de uma chávena de café antes de terminar a infusão. Basta verter para uma chávena e voltar a colocar o jarro de vidro (5) na placa de aquecimento (13) no espaço de 30 segundos, para evitar que o café transborde.

5.3. DICAS PARA A INFUSÃO DE CAFÉ

1. Uma máquina de café limpa é essencial para fazer café realmente saboroso. Limpe regularmente a sua máquina de café e proceda à eliminação do calcário conforme descrito na secção "LIMPEZA E CUIDADOS".
2. Utilize sempre água à temperatura ambiente na máquina de café.
3. Guarde o pacote fechado de café moído num local fresco e seco. Depois de abrir um pacote de café, volte a fechá-lo bem e guarde-o no frigorífico para manter a sua qualidade.
4. Para um aroma e sabor mais fortes, compre café em grão e moa-o mesmo antes da infusão.
5. Não reutilize a borra do café, pois isso anula o sabor do seu café. Aquecer novamente o café não é recomendado, porque o café está no pico do seu sabor imediatamente após a infusão.

6. LIMPEZA E CUIDADOS



PERIGO DE ELETROCUSSÃO! Retire sempre a ficha da tomada e deixe o aparelho arrefecer por completo antes de proceder à limpeza.



AVISO! Para evitar incêndios, choques elétricos ou ferimentos, nunca coloque o fio nem a ficha dentro de água ou noutros líquidos. Não passe as partes elétricas por água da torneira.

NOTA: Nunca use solventes, químicos, produtos de limpeza abrasivos, esfregões, objetos afiados ou escovas de aço para limpar o aparelho.

1. Limpe os acessórios amovíveis após cada utilização. Retire o filtro (1), cesto de infusão (2) e jarro de vidro (5) para proceder à limpeza. Elimine as borras de café do filtro (1) e lave os acessórios com uma esponja suave e água quente e detergente. Passe bem por água e deixe secar.
2. Limpe a unidade principal (12) e a placa de aquecimento (13) com um pano suave embebido em água, ou água com detergente. Seque bem após a limpeza.

3. Após cada utilização, limpe o bocal que pinga o café para o jarro com um pano seco, para evitar pingos e o acumular de sujeira.
4. Volte a fixar os acessórios na máquina de café.

ELIMINAR O CALCÁRIO

Para garantir um funcionamento eficiente da sua máquina de café, elimine o calcário a cada 2 a 3 meses ou mais frequentemente, dependendo da dureza da água na sua área. A eliminação do calcário ajuda a remover o calcário e depósitos minerais da água da torneira que se acumulam no interior do aparelho com o passar do tempo.

Eliminar o calcário com sumo de limão:

1. Adicione o sumo de 1 a 3 limões (filtrado através de um coador fino de metal) no jarro de vidro (5), e encha o resto do jarro com água. Misture bem.
2. Encha o depósito da água (10) com a mistura de limão até à capacidade máxima de 12 chávenas.
3. De seguida, siga os passos 3 a 16 apresentados abaixo para efetuar a eliminação do calcário com a mistura de limão.

Eliminar o calcário com um produto de descalcificação:

1. Use um produto de descalcificação disponível comercialmente para máquinas de café e siga as instruções na embalagem.
2. Desligue a máquina de café da alimentação. Abra a tampa do depósito da água (8) e esvazie-o inclinando cuidadosamente a máquina de café. Verta a água afastada do local onde se encontra o fio da alimentação. Encha o depósito da água (10) com a quantidade recomendada de produto de descalcificação e encha o resto do depósito da água com água até à capacidade máxima de 12 chávenas.
3. Coloque o jarro de vidro (5) na placa de aquecimento (13).
4. Certifique-se de que o filtro (1) e o cesto de infusão (2) estão colocados no respetivo lugar. Prima o botão de ligar/desligar (A) sem adicionar café moído e deixe o aparelho efetuar a infusão de **1 chávena** da mistura de descalcificação.
5. Prima o botão de ligar/desligar (A) para desligar o aparelho.
6. Permita à mistura de descalcificação assentar no aparelho durante 15 minutos.
7. Repita novamente os passos 4 a 6.
8. Prima o botão de ligar/desligar (A) e deixe o aparelho efetuar a infusão até que o depósito da água (10) fique vazio.
9. Prima o botão de ligar/desligar (A) para desligar o aparelho.
10. Elimine a mistura de descalcificação e lave bem o jarro de vidro (5).

Processo de passagem com água da torneira:

11. Encha o depósito da água (10) com água da torneira até à capacidade máxima de 12 chávenas.
12. Coloque o jarro de vidro (5) na placa de aquecimento (13).
13. Prima o botão de ligar/desligar (A) e deixe o aparelho efetuar a infusão da água (sem adicionar café moído) até que o depósito da água (10) fique vazio.
14. Prima o botão de ligar/desligar (A) para desligar o aparelho.
15. Elimine a água do jarro de vidro (5).
16. Repita os passos 11 a 15, pelo menos, 3 vezes, para se certificar de que passou bem o aparelho por água.
17. A sua máquina de café está agora pronta a ser utilizada.

SPIS TREŚCI:

1. INSTRUKCJE DOTYCZĄCE BEZPIECZEŃSTWA	S. 28
2. SPECYFIKACJA TECHNICZNA	S. 31
3. OPIS PRODUKTU	S. 31
4. PRZED PIERWSZYM UŻYCIEM	S. 31
5. INSTRUKCJA OBSŁUGI	S. 31
6. CZYSZCZENIE I KONSERWACJA	S. 32

PL

1. INSTRUKCJE DOTYCZĄCE BEZPIECZEŃSTWA

Przed rozpoczęciem używania tego urządzenia elektrycznego prosimy uważnie przeczytać niniejszą instrukcję. Instrukcję tę należy też zachować na przyszłość.

1. Przed podłączeniem urządzenia do kontaktu należy się upewnić, że napięcie w lokalnej sieci elektrycznej jest zgodne z napięciem podanym na tabliczce znamionowej urządzenia. Urządzenie należy zawsze podłączać do kontaktu z bolcem uziemiającym.

2. Jeżeli przewód zasilający zostanie uszkodzony, aby uniknąć niebezpiecznych sytuacji, należy go wymienić. Wymiany powinien dokonać producent, przedstawiciel jego serwisu lub inne osoby o podobnych kwalifikacjach.

3. Pod warunkiem zapewnienia odpowiedniego nadzoru, pouczenia na temat bezpiecznej obsługi i dopilnowania zrozumienia zagrożeń, urządzenie może być używane przez dzieci od lat 8. Dzieci mogą wykonywać czynności związane z czyszczeniem i konserwacją tylko pod warunkiem ukończenia 8 lat i tylko pod nadzorem osoby dorosłej. Urządzenie i jego przewód należy trzymać w miejscu niedostępnym dla dzieci do lat 8.

4. Pod warunkiem zapewnienia odpowiedniego nadzoru, pouczenia na temat bezpiecznej obsługi i dopilnowania zrozumienia zagrożeń, urządzenia mogą być używane przez osoby o ograniczeniach fizycznych, czuciowych lub psychicznych, a także osoby, którym brak jest doświadczenia lub wiedzy.

5. Dzieci nie powinny bawić się urządzeniem.

6.  Oznaczenie tego urządzenia (symbol przekreślonego kubła na śmieci) jest zgodne z europejską dyrektywą 2012/19/UE w sprawie „zużytego sprzętu elektrycznego i elektronicznego”. Oznaczenie to oznacza, że po

zakończeniu okresu użytkowania, urządzenie nie może zostać wyrzucone wraz z innymi odpadami domowymi. Użytkownik jest zobowiązany dostarczyć je podmiotom zbierającym zużyty sprzęt elektryczny i elektroniczny. Operatorzy zbiórki, w tym lokalne punkty zbiórki, sklepy i władze lokalne, tworzą odpowiedni system zbierania sprzętu. Odpowiednia zbiórka zużytego sprzętu elektrycznego i elektronicznego pozwala uniknąć szkodliwego wpływu na zdrowie człowieka i na środowisko, wynikającego z obecności niebezpiecznych podzespołów, a także z niewłaściwego przechowywania tego sprzętu i niewłaściwego obchodzenia się z nim.

7. Jeśli urządzenie nie jest używane oraz przed czyszczeniem wtyczkę przewodu zasilającego należy wyjąć z kontaktu.

8. Ostrzeżenie! Przewodu zasilającego, wtyczki i urządzenia nie należy zanurzać w wodzie ani innych płynach. Nigdy nie wolno wkładać urządzenia pod bieżącą wodę! Urządzenia nie wolno zanurzać w wodzie.

9. Urządzenie nie powinno być używane w połączeniu z zewnętrznym minutnikiem lub systemem zdalnego sterowania.

10.  Ryzyko oparzeń! Podczas pracy urządzenia płytka podgrzewająca i dzbanek na kawę są podgrzewane do bardzo wysokich temperatur. Dzbanek z kawą należy chwycić tylko za uchwyt.

11. Urządzenie jest przeznaczone do zastosowań domowych i podobnych, np.:

- kuchenki pracownicze w sklepach, biurach i innych obiektach pracowniczych;
- gospodarstwa rolne;
- pokoje w hotelach, motelach i innych obiektach mieszkaniowych;
- obiekty typu nocleg ze śniadaniem.

12. Zalecenia dotyczące czyszczenia powierzchni mających kontakt z żywnością podano poniżej w niniejszej instrukcji w części „Czyszczenie i konserwacja”.

13. W przypadku używania przedłużacza należy pilnować, aby jego parametry znamionowe były dostosowane do pobieranego przez urządzenie prądu.

14. Urządzenie należy umieścić na płaskiej i stabilnej powierzchni odpornej na wysokie temperatury.

15. Przed wyjęciem wtyczki z kontaktu należy zawsze najpierw wyłączyć urządzenie.

16. Wtyczkę przewodu zasilającego należy podłączyć do łatwo dostępnego kontaktu elektrycznego, tak aby w razie potrzeby móc natychmiast odłączyć urządzenie od zasilania. Aby całkowicie wyłączyć urządzenie, należy wyjąć wtyczkę z kontaktu elektrycznego. Wtyczka zasilania służy jako urządzenie odłączające.

17. Nigdy nie należy używać uszkodzonego urządzenia! Jeśli urządzenie jest uszkodzone, należy wyjąć z kontaktu wtyczkę przewodu zasilającego urządzenie i skontaktować się ze sprzedawcą.

18. Ryzyko porażenia prądem! Nie należy próbować samodzielnie naprawiać urządzenia. W przypadku jakiegokolwiek usterki naprawy powinny być wykonywane przez wykwalifikowany personel.

19. Nie należy dotykać urządzenia mokrymi rękoma; nie należy dotykać urządzenia, jeżeli użytkownik stoi na mokrej podłodze. Wtyczki nie wolno dotykać mokrymi rękoma.

20. W żadnym wypadku nie wolno otwierać obudowy urządzenia. Nie należy wkładać do obudowy żadnych przedmiotów.

21. Na urządzeniu nie należy ustawiać ciężkich przedmiotów.

22. Na urządzeniu ani obok niego nie należy stawiać jakichkolwiek przedmiotów wytwarzających płomień (np. świeczek). Na urządzeniu ani obok niego nie należy ustawiać przedmiotów napełnionych wodą (np. wazonów).

23. W celu dodatkowego zabezpieczenia w instalacji elektrycznej zasilającej urządzenie zaleca się montaż wyłącznika różnicowoprądowego o znamionowym prądzie wyłączania nie większym niż 30 mA. Instalację musi wykonać wykwalifikowany elektryk.

24. Ryzyko zadławienia się! Wszystkie elementy opakunkowe należy przechowywać w miejscu niedostępnym dla dzieci!

25. Elementy opakowania należy poddać recyklingowi zgodnie z obowiązującymi przepisami. O lokalizację punktów zbiórki lub utylizacji odpadów należy pytać władze lokalne.

26. Urządzenia nigdy nie wolno używać niezgodnie z przeznaczeniem; nieprzestrzeganie tego zalecenia może doprowadzić do urazów.

27. Przez pewien czas po użyciu powierzchnia elementu grzejnego może pozostawać gorąca.

28. Podczas użytkowania urządzenie nie może być umieszczane w szafce.

2. SPECYFIKACJA TECHNICZNA

Napięcie znamionowe	220-240 V, 50-60 Hz
Zużycie energii	900 W
Pojemność	Maksymalnie 12 filiżanek

3. OPIS PRODUKTU

1. Filtr
2. Koszyk na kawę
3. Pokrywa dzbanka
4. Uchwyt dzbanka
5. Dzbaneł szklany (12 filiżanek)
6. Łyżka do odmierzania
7. Odpowietrznik / wylot pary
8. Pokrywa zbiornika na wodę
9. Uchwyt na filtr i koszyk na kawę
10. Zbiornik na wodę (ze wskaźnikiem poziomu wody wewnątrz zbiornika)
11. Panel sterowania
 - A. Przycisk włączania/wyłączania z kontrolką
 - B. Włącznik mocnego naparu z kontrolką
12. Korpus
13. Płytkę podgrzewającą
14. Podstawa z nóżkami antypoślizgowymi

PL

4. PRZED PIERWSZYM UŻYCIEM

ROZPAKOWANIE

1. Wypakuj urządzenie i wszystkie akcesoria.
2. Skontroluj pod kątem uszkodzeń, które mogły nastąpić podczas transportu. Jeśli urządzenie lub akcesoria są uszkodzone lub ich brakuje, nie używaj urządzenia; natychmiast zwróć je sprzedawcy.
3. Napełnij zbiornik na wodę świeżą wodą do oznaczenia „12 filiżanek”. Aby zaparzyć wodę (bez dodawania kawy mielonej), postępuj zgodnie z następnym rozdziałem, aż zbiornik na wodę zostanie opróżniony i wylej wodę. Powtórz czynność 2-3 razy.
4. Przed pierwszym użyciem postępuj zgodnie z instrukcjami zawartymi w rozdziale CZYSZCZENIE I KONSERWACJA, aby dokładnie wyczyścić wyjmowane akcesoria.

5. INSTRUKCJA OBSŁUGI

5.1. PARZENIE KAWY

1. Otwórz pokrywę zbiornika na wodę (8).
2. Użyj szklanego dzbanka (5), aby napełnić zbiornik na wodę (10) wymaganą ilością świeżej wody pitnej. Oznaczenia wskaźnika poziomu wody znajdują się wewnątrz zbiornika wody (10). Upewnij się, że poziom wody nie znajduje się poniżej minimalnej objętości 4 filiżanek ani nie przekroczył maksymalnej objętości 12 filiżanek.
3. Włóż koszyk na kawę (2) do filtra i do uchwytu na koszyka (9) wewnątrz ekspresu.
4. Włóż dostarczony filtr (1) lub filtr papierowy (brak w zestawie) do koszyka na kawę (2).

UWAGA: Upewnij się, że koszyk na kawę (2) i filtr (1) są umieszczone prawidłowo, inaczej przykrywa nie zamknie się.

5. Wsyp mieloną kawę do filtra (1) za pomocą dołączonej miarki (6) i zamknij pokrywę zbiornika na wodę (8).

UWAGA: Wsyp 1 płaską łyżkę zmielonej kawy na każdą filiżankę wody, odpowiednio do własnych upodobań.

6. Umieść szklany dzbanek (5) z zamkniętą pokrywką na płytce podgrzewającej (13).
7. Podłącz ekspres do kawy do gniazdka.
8. Jeśli chcesz zaparzyć mocną kawę, naciśnij przycisk mocnego naparu (B) **przed** włączeniem ekspresu. Niebieski wskaźnik zaświeci się, gdy funkcja ta jest włączona. Nie można aktywować przycisku mocnego naparu (B) po aktywowaniu przycisku włączania/wyłączania (A). Jeśli chcesz zaparzyć kawę o zwykłej mocy, pomiń ten krok.
9. Naciśnij przycisk (A), aby włączyć ekspres do kawy i rozpocząć parzenie. Wskaźnik przycisku włączania/wyłączania zaświeci się na niebiesko.
10. Aby zatrzymać parzenie kawy i/lub anulować funkcję mocnego naparu nacisku, naciśnij przycisk włączania/wyłączania (A), a wszystkie kontrolki zgasną.
11. Po zakończeniu parzenia odczekaj około 1 minuty, aby kawa skończyła kapać do dzbanka (5).
12. Płytkę podgrzewającą (13) utrzymuje temperaturę kawy do momentu automatycznego wyłączenia się ekspresu po 40 minutach. Aby uzyskać optymalny smak i świeżość, kawę najlepiej pić natychmiast po jej zaparzeniu.
13. Po zakończeniu korzystania z urządzenia i jeśli nie wyłączyło się ono automatycznie, naciśnij przycisk włączania/wyłączania (A), aby wyłączyć ekspres do kawy i wyjmij wtyczkę z gniazdka.

UWAGA: Podczas parzenia lub nalewania kawy, ręce i twarz trzymaj z dala od wylotu pary (7) / przykrywki dzbanka (3), ponieważ może przez nie buchać gorąca para.

5.2. FUNKCJA DZIOBKA-NIEKAPKA

Funkcja dziobka-niekapka pozwala cieszyć się filiżanką kawy jeszcze przed zakończeniem parzenia. Wystarczy napełnić filiżankę i w ciągu 30 sekund odstawić dzbanek (5) na płytkę podgrzewającą (13), aby zapobiec wylaniu się kawy.

5.3. PARZENIE KAWY - WSKAZÓWKI

1. Podstawowym warunkiem uzyskania dobrej kawy jest czystość ekspresu. Ekspres do kawy należy regularnie czyścić i odkamieniać zgodnie z opisem w rozdziale „CZYSZCZENIE I KONSERWACJA”.
2. Do parzenia kawy w ekspresie należy zawsze używać świeżej wody o temperaturze pokojowej.
3. Nietwarte opakowania kawy należy przechowywać w chłodnym i suchym miejscu. Po otwarciu opakowania kawy, aby zachować świeżość, należy je szczelnie zamknąć i trzymać w lodówce.
4. Aby uzyskać mocniejszy aromat i smak, kupuj całe ziarna kawy i miel je tuż przed parzeniem.
5. Nie należy ponownie używać fusów, ponieważ może to pogorszyć smak kawy. Nie zaleca się także odgrzewania kawy, ponieważ najlepszy smak i zapach ma ona bezpośrednio po zaparzeniu.

6. CZYSZCZENIE I KONSERWACJA



RYZIKO PORAŻENIA PRĄDEM! Przed czyszczeniem urządzenia zawsze odłączaj zasilanie (wyjmij wtyczkę z kontaktu) i zostaw urządzenie, aby ostygło.



OSTRZEŻENIE! Urządzenia, przewodu zasilającego i wtyczki nie wolno nigdy zanurzać w wodzie ani innych płynach, aby uniknąć pożaru, porażenia prądem lub urazów. Części elektrycznych nie należy pukać pod kranem.

UWAGA: Do czyszczenia urządzenia nigdy nie używaj rozpuszczalników, produktów chemicznych lub ściernych, szczotek drucianych, ostrych przedmiotów ani myjek do szorowania/druciaków.

1. Po każdym użyciu wyczyść wyjmowane akcesoria. Do czyszczenia wyjmij filtr (1), koszyk do zaparzania (2) i dzbanek (5). Opróżnij filtr (1) z fusów po kawie, a akcesoria umyj miękką gąbką w ciepłej wodzie z detergentem. Dobrze wypłucz i pozostaw do wysuszenia.
2. Wytrzyj korpus (12) i płytkę podgrzewającą (13) miękką ściereczką zwilżoną wodą lub wodą z detergentem. Po czyszczeniu urządzenie starannie wysusz.

3. Aby zapobiec kapaniu i zbieraniu się brudu, po każdym użyciu wytrzyj suchą szmatką dyszę, przez którą kawa skapuje do dzbanka.
4. Załóż z powrotem akcesoria w ekspresie do kawy.

ODKAMNIENIANIE

Aby zapewnić wydajną pracę ekspresu do kawy, należy go odkamieniać co 2-3 miesiące lub częściej, w zależności od twardości wody w Twojej okolicy. Odkamienianie pomaga usuwać kamień i osady mineralne pochodzące z wody wodociągowej, które z czasem gromadzą się wewnątrz urządzenia.

Odkamienianie sokiem z cytryny:

1. Wlej do dzbanka (5) sok z 1-3 cytryn (przefiltrowany przez drobne metalowe sitko) i dolej wody. Dobrze wymieszaj.
2. Napełnij zbiornik na wodę (10) rozcieńczonym sokiem z cytryny do maksymalnej pojemności 12 filiżanek.
3. Następnie, aby usunąć kamień rozcieńczonym sokiem z cytryny, wykonaj kroki 3-16 poniżej.

Odkamienianie odkamieniaczem:

1. Użyj dostępnego w handlu odkamieniacza do ekspresów do kawy i postępuj zgodnie z instrukcjami na opakowaniu.
2. Odłącz ekspres do kawy. Otwórz pokrywkę zbiornika na wodę (8), a następnie opróżnij go, ostrożnie przechylając ekspres do kawy. Wylej wodę z dala od miejsca, w którym znajduje się przewód zasilający. Do zbiornika na wodę (10) wlej zalecaną ilość odkamieniacza i dopełnij wodą do oznaczenia poziomu maksymalnego 12 filiżanek.
3. Umieść dzbanek (5) na płytce podgrzewającej (13).
4. Upewnij się, że filtr (1) i koszyc na kawę (2) znajdują się na swoim miejscu. Naciśnij przycisk A, nie wsypuj mielonej kawy i odczekaj, aż urządzenie zaparzy **1 filiżankę** z wody z dodatkiem roztworu do odkamieniania.
5. Wyłącz urządzenie naciskając włącznik (A).
6. Pozostaw roztwór do odkamieniania w urządzeniu na **15 minut**.
7. Powtórz kroki 4-6.
8. Naciśnij przycisk włączania/wyłączania (A) i odczekaj, aż przez urządzenie przepływnie reszta wody ze zbiornika (10).
9. Wyłącz urządzenie naciskając włącznik (A).
10. Wylej mieszaninę do odkamieniania i dokładnie wymyj dzbanek (5).

Procedura płukania wodą z kranu:

11. Napełnij zbiornik (10) **wodą z kranu** do maksymalnego poziomu 12 filiżanek.
12. Umieść dzbanek (5) na płytce podgrzewającej (13).
13. Naciśnij przycisk (A) i pozwól, aby przez urządzenie przepłynęła woda (bez zmielonej kawy) do momentu aż zbiornik na wodę (10) będzie pusty.
14. Wyłącz urządzenie naciskając włącznik (A).
15. Wylej wodę ze szklanego dzbanka (5).
16. Aby mieć pewność, że urządzenie zostało dobrze wypłukane, powtórz kroki 11-15 co najmniej 3 razy.
17. Ekspres do kawy jest teraz gotowy do użycia.

TARTALOM ÁTTEKINTÉSE:

1. BIZTONSÁGI UTASÍTÁSOK	34. O.
2. MŰSZAKI ADATOK	37. O.
3. A KÉSZÜLÉK LEÍRÁSA	37. O.
4. AZ ELSŐ HASZNÁLAT ELŐTT	37. O.
5. ÜZEMELTETÉSI UTASÍTÁSOK	37. O.
6. TISZTÍTÁS ÉS ÁPOLÁS	38. O.

1. BIZTONSÁGI UTASÍTÁSOK

HU

Az elektromos készülék használata előtt alaposan olvassa át a lenti utasításokat, és tartsa meg a használati útmutatót későbbi használatra:

1. Mielőtt a készüléket az elektromos aljzathoz csatlakoztatja, ellenőrizze, hogy a helyi elektromos áram megfelel-e a készülék típustábláján megadott árammal. A készüléket mindig földelt fali csatlakozóaljzathoz csatlakoztassa.

2. Az áramütés elkerülése érdekében, a sérült hálózati kábel csak a gyártóval, illetve a gyártó hivatalos szervizében (vagy megfelelően képzett szakemberrel) szabad kicseréltetni.

3. Ezt a készüléket használhatják 8 éves, vagy annál idősebb gyermekek, ha a biztonságukért felelős, a készülék biztonságos használatának módjával és az esetleges veszélyekkel tisztában lévő személy felügyelete alatt állnak, vagy utasítást kaptak a berendezés használatára vonatkozóan. Gyermekek nem végezhetik a készülék tisztítását és karbantartását, kivéve, ha 8 évesnél idősebbek, és felnőtt felügyeli őket. A készüléket és annak kábelét tartsa távol a 8 évesnél kisebb gyermekektől.

4. A csökkent fizikai, érzékszervi vagy szellemi képességekkel rendelkező, vagy kellő belátással és tudással nem rendelkező személyek akkor használhatják a készüléket, ha felügyelet alatt állnak, vagy útbaigazítást kaptak a készülék biztonságos használatára vonatkozóan, illetve ha megértik a használattal járó veszélyeket.

5. Gyermekek nem játszhatnak a készülékkel.

6.  A készülék jelölése (áthúzott szeméteskuka szimbólum) megfelel a „használt elektromos és elektronikus berendezésekre” vonatkozó 2012/19/EU európai irányelvnek. Ez a jelölés azt jelenti, hogy ezt a berendezést

hasznos élettartama végén nem szabad a normál háztartási hulladék közé dobni. A felhasználó köteles átadni olyan üzemeltetőknek, akik begyűjtik a használt elektromos és elektronikus berendezéseket. A begyűjtést végző üzemeltetők, beleértve a helyi gyűjtőpontokat, üzleteket és a helyi hatóságokat, megfelelő rendszert hoznak létre a berendezések begyűjtéséhez. A használt elektromos és elektronikus berendezések megfelelő begyűjtése segít elkerülni azon emberi egészségre és környezetre gyakorolt káros hatásokat, amelyek a bennük lévő veszélyes anyag miatt, valamint a nem megfelelő tárolásból és kezelésből adódnak.

7. Húzza ki a hálózati csatlakozót a hálózati aljzatból, amikor nem használja a készüléket, és tisztítás előtt.

8. Figyelmeztetés! Ne merítse a készüléket, a hálózati kábelt vagy a csatlakozódugót vízbe vagy bármilyen más folyadékba! Soha ne tegye a készüléket folyó víz alá! A készüléket nem szabad vízbe meríteni.

9. A készüléket ne használja külső időzítővel vagy külön távirányító rendszerrel.

10.  Égési sérülés veszélye! A készülék használata közben a fűtőlap és a kávéskanna nagyon magas hőmérsékletre melegszik fel. Csak a fogantyújánál fogja meg a kávéskannát.

11. Ez a készülék háztartási, és ehhez hasonló használatra készült, például:

- személyzeti konyhába üzletekben, irodákban és más munkahelyi környezetekben;
- lakóépületekhez;
- szállodák, motelek és egyéb szálláshelyek ügyfelei általi használatra;
- szoba reggelivel típusú környezetekhez.

12. Az ételekkel érintkező felületek tisztítására vonatkozó információkat kérjük, nézze meg a használati utasítás „TISZTÍTÁS ÉS ÁPOLÁS” fejezetében.

13. Ha hosszabbító kábelt használ, ellenőrizze, hogy a névleges kapacitása megegyezik-e a készülék áramfogyasztásával.

14. A készüléket sima, stabil és hőálló felületre helyezze.

15. Mindig kapcsolja ki a készüléket, mielőtt kihúzza az aljzatból.

16. Csatlakoztassa a hálózati csatlakozót egy könnyen hozzáférhető elektromos csatlakozóaljzatba, hogy vészhelyzet esetén azonnal ki lehessen húzni a készüléket. A készülék teljes

kikapcsolásához húzza ki a hálózati dugót a hálózati aljzataból. Használja a hálózati csatlakozódugót teljesítmény-lekapcsoló berendezésként.

17. Soha ne használjon sérült készüléket! Ha sérült a készülék, húzza ki a csatlakozódugót a hálózati aljzataból, és lépjen kapcsolatba a kiskereskedővel.

18. Áramütés veszélye! Ne próbálja meg saját maga javítani a készüléket. Hibás működés esetén a javításokat szakképzett személyzetnek kell végrehajtania.

19. Ne használja a készüléket nedves kézzel, vagy ha nedves padlón áll. A hálózati csatlakozódugót ne fogja meg nedves kézzel.

20. Semmilyen körülmények között ne nyissa ki a készülék burkolatát. Ne dugjon semmilyen idegen tárgyat a készülék burkolatába.

21. Ne tegyen semmilyen nehéz tárgyat a készülékre.

22. Ne helyezzen nyílt lángú tárgyakat (pl. gyertyákat) a készülékre, vagy annak közelébe. Ne helyezzen vízzel teli tárgyakat (pl. vázákat) a készülékre, vagy annak közelébe.

23. A további védelem érdekében azt javasoljuk, hogy használjon olyan maradékáramos eszközt (RCD), amelynek törési árama nem haladja meg a 30 mA-t a készülék villamos áramkörében. A maradékáramos eszközt szakképzett villanyszerelőnek kell telepítenie.

24. Fulladásveszély! A csomagolóanyag minden részét gyermektől és kisbabáktól elzárva kell tartani!

25. A csomagolóanyag részeit a szabályozásoknak megfelelően kell újrahasznosítani. Kérdezze meg a helyi hatóságokat, hogy hol vannak a gyűjtőközpontok vagy leadó központok.

26. Soha ne használja helytelenül, mivel potenciálisan sérülést okozhat.

27. A fűtőelem felülete felhasználás után egy ideig forró marad.

28. A készüléket ne helyezze a szekrénybe használat közben.

2. MŰSZAKI ADATOK

Névleges feszültség	220–240 V, 50–60 Hz
Teljesítményfelvétel	900 W
Kapacitás	Legfeljebb 12 csésze

3. A KÉSZÜLÉK LEÍRÁSA

- | | |
|---------------------------|---|
| 1. Szűrő | 9. Szűrő és szűrőtartó kosár tartó |
| 2. Szűrőtartó kosár | 10. Vízartály (a tartályban lévő vízmércével) |
| 3. Kancsó fedél | 11. Vezérlőpult |
| 4. Kancsó fogantyú | A. Be-/kikapcsoló gomb jelzőlámpával |
| 5. Üvegkancsó (12 csésze) | B. Erősség gomb jelzőlámpával |
| 6. Mérőkanál | 12. Központi egység |
| 7. Gőznyílás | 13. Melegítőlap |
| 8. Vízartály fedele | 14. Alap csúszásmentes talppal |

HU

4. AZ ELSŐ HASZNÁLAT ELŐTT

KICSOMAGOLÁS

1. Csomagolja ki a készüléket és minden tartozékát.
2. Ellenőrizze, hogy szállítás közben nem történt-e sérülés. Ha a készülék vagy valamelyik tartozéka megsérült vagy hiányzik, akkor ne használja a készüléket, és azonnal küldje vissza a szakkereskedésbe.
3. Töltse fel friss vízzel a vízartályt legfeljebb a 12 csésze jelzésig. Kövesse a következő részben a víz forralásáról (darált kávé hozzáadása nélkül) szóló részt, amíg a vízartály ki nem ürül, majd öntse ki a vizet. Ismétlje meg kétszer, háromszor.
4. Az első használat előtt a „TISZTÍTÁS ÉS ÁPOLÁS” fejezet utasításait követve alaposan tisztítsa meg a levehető tartozékokat.

5. ÜZEMELTETÉSI UTASÍTÁSOK

5.1. KÁVÉ FŐZÉSE

1. Nyissa ki a vízartály fedelét (8).
2. A kávéskanna (5) segítségével töltsen a kívánt mennyiségű friss ivóvizet a vízartályba (10). A vízmérce jelzései a vízartály belsejében láthatók (10). Ellenőrizze, hogy a vízszint nincs-e a minimális 4 csésze alatt, vagy a maximális 12 csésze felett.
3. Helyezze a szűrőtartó kosarat (2) a kávéfőző belsejében lévő szűrő és szűrőtartó kosár tartóba (9).
4. Helyezze be a mellékelt szűrőt (1) vagy egy papírszűrőt (nem tartozék) a szűrőtartó kosárba (2).

MEGJEGYZÉS: Ellenőrizze, hogy a szűrőtartó kosár (2) és a szűrő (1) megfelelően van-e összeszerelve, különben a fedél nem zár megfelelően.

5. Tegyen örölt kávé a szűrőbe (1) a mellékelt mérőkanállal (6), majd zárja le a vízartály fedelét (8).

MEGJEGYZÉS: Minden csésze vízhez 1 evőkanálnyi darált kávé adjon, és állítsa be az ízlésének megfelelően.

6. Helyezze az üvegkancsót (5) zárt fedéllel a melegítőlapra (13).

7. Csatlakoztassa a kávéfőzőt a fali aljzathoz.
8. Ha erős kávét szeretne készíteni, akkor nyomja meg az erősség gombot (B) a kávéfőző bekapcsolása előtt. A kék jelzőlámpa világít, ha ez a funkció be van kapcsolva. Az erősség gombot (B) nem lehet aktiválni, ha a be-/kikapcsoló gomb (A) már aktiválva van. Ha normál erősségű kávét szeretne készíteni, akkor hagyja ki ezt a lépést.
9. Nyomja meg a be-/kikapcsoló gombot a kávéfőző bekapcsolásához és a kávéfőzés megkezdéséhez. A be-/kikapcsoló gomb jelzőlámpája kék színnel világít.
10. A főzés leállításához és/vagy az erősség funkció törléséhez nyomja meg a be-/kikapcsoló gombot (A), és az összes jelzőlámpa kialszik.
11. Ha a kávé elkészült, várjon körülbelül 1 percet, hogy a maradék kávé is kicsöpögjön az üvegcansóba (5).
12. A melegítőlap (13) melegen tartja a kávét addig, amíg a kávéfőző automatikusan ki nem kapcsol 40 perccel azután, hogy befejeződött a főzési folyamat. Az optimális íz és frissesség érdekében közvetlenül a főzés után fogyassza el a kávét.
13. Amikor befejezi a készülék használatát, és ha automatikusan nem kapcsol ki, akkor érintse meg a be-/kikapcsoló gombot (A) a készülék kikapcsolásához, majd húzza ki a fali aljzathól.

MEGJEGYZÉS: A kávé főzésekor vagy kiöntésekor tartsa távol a kezét és az arcát a gőznyílástól (7)/a kancsó fedéltől (3), mivel forró gőz szabadulhat fel.

HU

5.2. CSÖPÖGÉSGÁTLÓ FUNKCIÓ

A csöpögésgátló funkció segítségével már akkor is megihat egy csésze kávét, amikor a főzés még nem fejeződött be. Egyszerűen töltsön ki egy csészével, majd tegye vissza az üvegcansót (5) a melegítőlapra (13) 30 másodpercen belül, hogy megakadályozza a kávé kifolyását.

5.3. KÁVÉFŐZÉSI TIPPEK

1. A jó kávé elkészítéséhez elengedhetetlen, hogy a kávéfőző tiszta legyen. A kávéfőzőt rendszeresen tisztítsa és vízkömentesítse, a „TISZTÍTÁS ÉS ÁPOLÁS” részben írtak szerint.
2. A kávéfőzőbe kizárólag szobahőmérsékletű friss vizet töltsön.
3. Hűvös, száraz helyen tárolja a bontatlan kávécsomagokat. A kávécsomagot felbontás után gondosan zárja le, majd tárolja a hűtőben, hogy megőrizze a frissességét.
4. Az erősebb aroma és íz érdekében szemes kávét vásároljon, és közvetlenül a főzés előtt darálja meg.
5. A kávézaccot ne használja újra, mivel ez ront a kávé ízén. A kávé újramelegítése nem javasolt, mivel a kávénak közvetlenül a főzés után a legjobb az íze.

6. TISZTÍTÁS ÉS ÁPOLÁS



ÁRAMÜTÉS VESZÉLYE! Tisztítás előtt mindig húzza ki a készüléket a hálózati aljzathól, és hagyja lehűlni.



FIGYELMEZTETÉS! Soha ne merítse a készüléket, a hálózati kábelt vagy a csatlakozódugót vízbe, illetve más folyadékba, mivel az tüzet, áramütést vagy sérülést okozhat. Az elektromos alkatrészeket ne öblítse csap alatt.

MEGJEGYZÉS: A készülék tisztításához soha ne használjon oldószereket vagy súroló hatású tisztítószeret, drótkéfé, éles tárgyakat vagy súrolószivacsot.

1. Használat után mindig tisztítsa meg a levehető tartozékokat. Tisztításkor vegye ki a szűrőt (1), a szűrőtartó kosarat (2) és az üvegcansót (5). Távolítsa el a kávézaccot a szűrőből (1), és mossa el a tartozékokat meleg, mosogatószeres vízben, egy puha szivacs segítségével. Jól öblítse le, és hagyja megszáradni őket.
2. Törölje le a központi egységet (12) és a melegítőlapot (13) vízzel vagy mosogatószeres vízzel megnedvesített puha ruhával. Tisztítás után alaposan szárítsa meg.
3. Száraz ruhával minden használat után törölje le a fűvökát, amely a kávét a kávéfőzőbe csepegteti, hogy megakadályozza a csepegést és a szennyeződések felhalmozódását.
4. Tegye vissza a tartozékokat a kávéfőzőre.

VÍZKÖMENTESÍTÉS

A kávéfőző hatékony működésének biztosítása érdekében távolítsa el róla a vízkövet 2–3 havonta vagy még gyakrabban, attól függően, hogy a használat helyén mennyire kemény a víz. A vízkömentesítés segít eltávolítani a vízkövet és a csapvízből visszamaradó ásványi lerakódásokat, amelyek idővel felgyűlnek a készülék belsejében.

Vízkömentesítés citromlével:

1. Töltse 1-3 citrom kifacsart levét (finom fémszűrőn leszűrve) az üvegkancsóba (5), majd töltsse fel az üvegkancsót vízzel. Alaposan keverje össze.
2. Töltsse fel a víztartályt (10) a citromos keverékkel a maximális 12 csésze kapacitásig.
3. Ezután kövesse az alábbi lépéseket 3-tól 16-ig a citromos keverékkel való vízkömentesítéshez.

Vízkömentesítés vízköoldóval:

1. Vásároljon kávéfőzőkhöz való, kereskedelemben kapható vízköoldót, és kövesse a csomagoláson lévő utasításokat.
2. Húzza ki a kávéfőzőt. Nyissa ki a víztartály fedelét (8), majd óvatosan ürítse ki a kávéfőző megdöntésével. A hálózati kábeltől távol öntse ki a vizet. Töltsse fel a víztartályt (10) a javasolt mennyiségű vízkömentesítő szerrel, majd töltsse tovább a tartályt vízzel a maximális 12 csésze kapacitásig.
3. Helyezze az üvegkancsót (5) a melegítőlapra (13).
4. Ellenőrizze, hogy a szűrő (1) és szűrőtartó kosár (2) a helyén van-e. Érintse meg a be-/kikapcsoló gombot (A) őrölt kávé hozzáadása nélkül, és hagyja, hogy a kávéfőző „lefőzzön” **1 csészényi** vízköoldó keveréket.
5. Nyomja meg a be-/kikapcsoló gombot (A) a készülék kikapcsolásához.
6. Hagyja a vízköoldó keveréket a készülékben **15 percen** keresztül.
7. Ismétlje meg még egyszer a 4-6. lépést.
8. Érintse meg a be-/kikapcsoló gombot (A), és hagyja, hogy a készülék addig folytassa a főzést, amíg a víztartály (10) ki nem ürül.
9. Nyomja meg a be-/kikapcsoló gombot (A) a készülék kikapcsolásához.
10. Öntse ki a vízköoldó keveréket, és alaposan mossa el az üvegkancsót (5).

Csapvíz alatti öblítés folyamata:

11. Töltsse fel a víztartályt (10) **csapvízzel** a maximális 12 csésze kapacitásig.
12. Helyezze az üvegkancsót (5) a melegítőlapra (13).
13. Érintse meg a be-/kikapcsoló gombot (A), és hagyja, hogy a készülék addig folytassa a főzést a vízzel őrölt kávé hozzáadása nélkül, amíg a víztartály (10) ki nem ürül.
14. Nyomja meg a be-/kikapcsoló gombot (A) a készülék kikapcsolásához.
15. Öntse ki a vizet az üvegkancsóból (5).
16. Legalább háromszor ismétlje meg a 11-15. lépést, hogy biztos legyen benne, hogy a készülék alaposan át van öblítve.
17. A kávéfőző most már használatra kész.

CUPRINS

1. INSTRUCȚIUNI PRIVIND SIGURANȚA	P. 40
2. SPECIFICAȚII TEHNICE	P. 43
3. DESCRIEREA PRODUSULUI	P. 43
4. ÎNAINTE DE PRIMA UTILIZARE	P. 43
5. INSTRUCȚIUNI DE UTILIZARE	P. 43
6. CURĂȚAREA ȘI ÎNGRIJIREA	P. 44

1. INSTRUCȚIUNI PRIVIND SIGURANȚA

Înainte de a folosi acest aparat electric, citiți cu atenție instrucțiunile de mai jos și păstrați manualul de utilizare pentru consultări viitoare:

1. Înainte de a conecta aparatul la o priză electrică, asigurați-vă că specificațiile curentului electric local corespund cu cele indicate pe plăcuța caracteristicilor tehnice de pe aparat. Conectați întotdeauna aparatul la o priză cu împământare.

2. Dacă este deteriorat cablul de alimentare, acesta trebuie înlocuit de producător, de agentul său de service sau de persoane calificate în mod similar pentru a se evita orice pericol.

3. Acest aparat poate fi folosit de copii începând cu vârsta de 8 ani și peste dacă aceștia sunt supravegheați sau au fost instruiți cu privire la utilizarea aparatului în siguranță și au înțeles pericolele implicate. Curățarea și întreținerea aparatului nu se vor efectua de copii, cu excepția cazului când aceștia au vârsta peste 8 ani și sunt supravegheați. Nu lăsați aparatul și cablul său de alimentare la îndemâna copiilor sub 8 ani.

4. Aparatele pot fi utilizate de către persoane cu capacități fizice, senzoriale sau intelectuale reduse ori lipsite de cunoștințe sau de experiență numai dacă sunt supravegheate sau au fost instruite cu privire la utilizarea aparatelor în deplină siguranță și înțeleg pericolele la care se expun.

5. Copiii nu trebuie să se joace cu scula.

6.  Marcajul acestui dispozitiv (simbolul unui coș de gunoi barat) este conform cu Directiva europeană 2012/19/UE privind „echipamentele electrice și electronice uzate“.

Acest marcaj înseamnă că acest echipament, la sfârșitul duratei sale de viață utilă, nu poate fi eliminat împreună cu alte deșeuri menajere. Utilizatorul este obligat să-l predea operatorilor care colectează echipamente electrice și electronice uzate.

Operatorii de colectare, inclusiv punctele de colectare locale, magazinele și autoritățile locale, creează un sistem adecvat pentru colectarea echipamentelor. Colectarea adecvată a echipamentelor electrice și electronice uzate contribuie la evitarea efectelor nocive asupra sănătății umane și a mediului, cauzate de prezența componentelor periculoase, precum în urma depozitării și tratării necorespunzătoare a acestor echipamente.

7. Scoateți ștecherul din priza electrică când nu utilizați aparatul și înainte de a-l curăța.

8. Avertisment! Nu scufundați cablul de alimentare, ștecherul sau aparatul în apă sau în orice lichid! Nu amplasați niciodată aparatul sub jet de apă! Aparatul nu trebuie să fie scufundat în apă.

9. A nu se utiliza aparatul cu un temporizator extern sau cu un sistem separat de control de la distanță.

10.  Risc de producere a arsurilor! Când aparatul este în funcțiune, placa de încălzire și carafa sunt încălzite la temperaturi foarte ridicate. Apucați carafa numai de mânerul acesteia.

RO

11. Acest aparat este destinat uzului casnic sau în scopuri similare precum:

- spații de bucătărie pentru personal din magazine, birouri și alte medii de activitate;
- ferme;
- de către clienți în hoteluri, moteluri și alte locații de tip rezidențial;
- locații de tip pensiune.

12. Pentru instrucțiuni privind curățarea suprafețelor care intră în contact cu alimentele, vă rugăm să consultați paragraful de mai jos din manual intitulat „CURĂȚAREA ȘI ÎNGRIJIREA”.

13. Dacă utilizați un cablu prelungitor, capacitatea acestuia trebuie să corespundă cu consumul electric al aparatului.

14. Amplasați aparatul numai pe o suprafață plană, stabilă și rezistentă la căldură.

15. Opriti întotdeauna aparatul înainte de a-l decupla de la priză.

16. Racordați ștecherul electric la o priză electrică ușor accesibilă pentru a putea decupla imediat aparatul în caz de urgență. Scoateți ștecherul din priza electrică pentru a opri complet aparatul. Utilizați ștecherul electric ca dispozitiv de decuplare.

17. Nu folosiți niciodată un aparat deteriorat! Deconectați aparatul de la priza electrică și contactați furnizorul dacă este deteriorat.

18. Risc de electrocutare! Nu încercați să reparați dumneavoastră aparatul. În cazul unei defecțiuni, reparațiile nu pot fi efectuate decât de personal calificat.

19. Nu utilizați aparatul cu mâinile umede sau dacă vă aflați pe o podea udă. Nu atingeți ștecherul cu mâinile ude.

20. În nicio circumstanță, nu desfaceți carcasa aparatului. Nu introduceți niciun obiect străin în carcasă.

21. Nu amplasați obiecte grele pe aparat.

22. Nu amplasați în apropiere sau pe aparat obiecte ce produc flăcări (de ex. lumânări). Nu amplasați în apropiere sau pe aparat obiecte ce conțin lichide (de ex. vase).

23. Pentru protecție suplimentară vă recomandăm utilizarea unui dispozitiv de curent rezidual (DCR) al cărui curent de declanșare să nu depășească 30 mA, care să echipeze circuitul electric de alimentare al aparatului dumneavoastră. Instalarea DCR-ului trebuie efectuată de un electrician autorizat.

24. Risc de sufocare! Păstrați toate elementele de ambalaj în locuri inaccesibile copiilor și bebelușilor!

25. Reciclați materialele de ambalaj în conformitate cu reglementările. Adresați-vă autorităților locale pentru a afla unde sunt situate centrele de colectare sau centrele de predare.

26. Nu utilizați niciodată aparatul în mod inadecvat; ori acesta riscă să cauzeze eventuale accidente.

27. Suprafața elementului de încălzire poate să rămână fierbinte un anumit timp după utilizare.

28. Aparatul nu trebuie să fie plasat într-un dulap când este utilizat.

2. SPECIFICAȚII TEHNICE

Tensiune nominală	220-240 V, 50-60 Hz
Consum de putere	900 W
Capacitate	Maxim 12 cești

3. DESCRIEREA PRODUSULUI

1. Filtru
2. Coș de filtrare
3. Capac carafă
4. Mâner carafă
5. Carafă de sticlă (12 cești)
6. Lingură dozatoare
7. Supapă de abur
8. Capac rezervor de apă
9. Suport coș filtru și filtru
10. Rezervor de apă (cu indicator de nivel al apei în interiorul rezervorului)
11. Panou de comandă
 - A. Buton On/Off (Pornit/Oprit) cu indicator luminos
 - B. Buton On/Off (Pornit/Oprit) cu indicator luminos
12. Unitate principală
13. Placă de încălzire
14. Baza cu picioare antiderapante

RO

4. ÎNAINTE DE PRIMA UTILIZARE

DESPACHETAREA

1. Despachetați aparatul și toate accesoriile.
2. Verificați dacă s-au produs deteriorări în timpul transportului. Dacă aparatul sau vreun accesoriu este avariât ori lipsește, nu utilizați aparatul și returnați-l imediat furnizorului.
3. Umpleți rezervorul de apă cu apă proaspătă până la nivelul marcajului de 12 cești. Urmați instrucțiunile din paragraful următor pentru a fierbe apa (fără a adăuga cafeaua măcinată) până când rezervorul de apă se golește și eliminați apa. Repetați de 2 - 3 ori.
4. Înaintea primei utilizări, urmați instrucțiunile din paragraful „CURĂȚAREA ȘI ÎNGRIJIREA” pentru a curăța bine accesoriile detașabile.

5. INSTRUCȚIUNI DE UTILIZARE

5.1. PREPARAREA CAFELEI

1. Deschideți capacul rezervorului de apă (8).
2. Utilizați carafa de sticlă (5) pentru a umple rezervorul de apă (10) cu cantitatea necesară de apă potabilă proaspătă. În interiorul rezervorului de apă (10) sunt indicate marcajele indicatorului de nivel al apei. Asigurați-vă că nivelul apei nu se află sub marcajul minim de 4 cești sau peste marcajul maxim de 12 cești.
3. Introduceți coșul de fierbere (2) în suportul pentru filtru și coșul de fierbere (9) din interiorul cafetierei.
4. Introduceți fie filtrul (1) furnizat, fie un filtru de hârtie (care nu este furnizat) în coșul de fierbere (2).

NOTĂ: Asigurați-vă că coșul de fierbere (2) și filtrul (1) sunt asamblate corect, altfel capacul nu se va închide corect.

5. Adăugați cafeaua măcinată în filtru (1) cu ajutorul lingurii dozatoare furnizate (6) și închideți capacul rezervorului de apă (8).

NOTĂ: Adăugați 1 lingură rasă de cafea măcinată pentru fiecare ceașcă de apă și ajustați în funcție de gustul dumneavoastră.

6. Așezați carafa de sticlă (5) cu capacul închis pe placa de încălzire (13).
7. Conectați cafetiera la priza de perete.
8. Dacă doriți să preparați o cafea tare, apăsați butonul de tărie (B) **înainte** de a porni aparatul de cafea. Indicatorul luminos albastru se va aprinde atunci când această funcție este activată. Nu puteți activa butonul de tărie (B) după ce butonul de on/off (A) a fost activat. Dacă doriți să preparați o cafea de tărie normală, săriți peste acest pas.
9. Atingeți butonul on/off (A) pentru a porni cafetiera și a începe prepararea cafelei. Indicatorul luminos al butonului on/off se va aprinde în albastru.
10. Pentru a opri prepararea, apăsați și/sau anulați funcția de tărie, apăsați butonul on/off (A) și toți indicatorii luminoși se vor stinge.
11. Când fierberea este terminată, așteptați aproximativ 1 minut pentru a permite cafelei să se scurgă în carafa de sticlă (5).
12. Placa încălzitoare (13) va menține cafeaua caldă până când cafetiera se oprește automat după 40 de minute de la terminarea procesului de fierbere. Pentru aromă și prospețime optime, savurați-vă cafeaua imediat după preparare.
13. După ce ați terminat de utilizat aparatul și dacă acesta nu s-a oprit automat, apăsați butonul on/off (A) pentru a opri cafetiera și deconectați-o de la priza de perete.

NOTĂ: Când preparați sau turnați cafea, țineți-vă mâinile și fața departe de supapa de abur (7) / capacul carafei (3), deoarece poate fi eliberat abur fierbinte.

RO

5.2. FUNCȚIA ANTI PICURI

Funcția anti picuri vă permite să vă bucurați de o ceașcă de cafea înainte de terminarea fierberii. Pur și simplu umpleți-vă o ceașcă de cafea și repuneți carafa de sticlă (5) pe placa de încălzire (13) în mai puțin de 30 de secunde pentru a preveni deversarea cafelei.

5.3. SFATURI PENTRU FIERBEREA CAFELEI

1. O cafetieră curată este esențială pentru prepararea unei cafele bune. Curățați și detartrați periodic cafetiera conform celor descrise în paragraful „CURĂȚAREA ȘI ÎNGRIJIREA”.
2. Întotdeauna turnați în cafetieră apă proaspătă la temperatura camerei.
3. Depozitați pachetele de cafea nedesfăcute într-un loc uscat și răcoros. După desfacerea unui pachet de cafea, resigilați-l bine și depozitați-l în frigider pentru a-i menține prospețimea.
4. Pentru o aromă și savoare mai puternice, cumpărați cafea boabe și măcinați-le chiar înainte de prepararea cafelei.
5. Nu reutilizați zațul de cafea, acest lucru afectând aroma cafelei. Reîncălzirea cafelei nu este recomandată, deoarece cafeaua atinge gustul maxim imediat după fierbere.

6. CURĂȚAREA ȘI ÎNGRIJIREA



PERICOL DE ELECTROCUTARE! Deconectați întotdeauna aparatul de la priza de perete și lăsați-l să se răcească înainte de a-l curăța.



AVERTISMENT! Pentru prevenirea incendiilor, a electrocutării sau a vătămărilor, nu scufundați niciodată aparatul, cablul de alimentare ori ștecherul în apă sau în alte lichide. Nu clătiți aceste părți electrice sub jetul de apă la robinet.

NOTĂ: Nu folosiți niciodată solvenți, agenți de curățare chimici sau abrazivi, perii de sârmă, obiecte ascuțite sau bureți abrazivi pentru a curăța aparatul.

1. Curățați accesoriile detașabile după fiecare utilizare. Îndepărtați filtrul (1), coșul de filtrare (2) și carafa de sticlă (5) pentru a le curăța. Eliminați zațul de cafea din filtru (1) și spălați accesoriile în apă caldută cu detergent, folosind un burete moale. Clătiți bine și lăsați să se usuce.
2. Ștergeți unitatea principală (12) și placa de încălzire (13) cu o cârpă moale umezită cu apă sau apă cu săpun. Uscați bine după curățare.

3. După fiecare utilizare, ștergeți duza care picură cafeaua în carafă cu o cârpă uscată pentru a preveni picurarea și acumularea de murdărie.
4. Reinstalați accesoriile pe cafetieră.

ÎNDEPĂRTAREA DEPUNERILOR MINERALE

Pentru a asigura funcționarea eficientă a cafetierei dumneavoastră, îndepărtați depunerile minerale la fiecare 2-3 luni sau mai des, în funcție de duritatea apei din zona dumneavoastră. Îndepărtarea depunerilor minerale ajută la curățarea tartrului și a depunerilor minerale din apa de la robinet, care se depun în timp în interiorul aparatului.

Îndepărtarea depunerilor minerale folosind suc de lămâie:

1. Adăugați sucul de la 1-3 lămâi (filtrat printr-o sită fină de metal) în carafa de sticlă (5) și umpleți restul carafei de apă cu apă. Amestecați bine.
2. Umpleți rezervorul de apă (10) cu amestecul de lămâie până la capacitatea maximă de 12 cești.
3. Apoi urmați pașii 3 -16 de mai jos pentru a detartra folosind amestecul cu suc de lămâie.

Îndepărtarea depunerilor minerale folosind agent de detartrare:

1. Cumpărați un agent de detartrare disponibil în comerț pentru cafetiere și respectați instrucțiunile de pe ambalaj.
2. Scoateți cafetiera din priză. Deschideți capacul rezervorului de apă (8) și apoi goliți-l prin răsturnarea cu grijă a cafetierei. Turnați apa departe de locul în care se află cablul de alimentare. Umpleți rezervorul de apă (10) cu cantitatea de agent de detartrare recomandată și umpleți restul rezervorului de apă cu apă până la capacitatea maximă de 12 cești.
3. Amplasați carafa de sticlă (5) pe placa de încălzire (13).
4. Asigurați-vă că filtrul (1) și coșul de fierbere (2) sunt la locul lor. Apăsăți butonul on/off (A), fără a adăuga cafea măcinată, și lăsați aparatul să fiarbă **1 ceașcă** din soluția de detartrare.
5. Apăsăți butonul on/off (A) pentru a opri aparatul.
6. Lăsați soluția de detartrare să stea în aparat timp de **15 minute**.
7. Repetați pașii 4 - 6 încă o dată.
8. Apăsăți on/off (A) și lăsați aparatul să funcționeze până când rezervorul de apă (10) este gol.
9. Apăsăți butonul on/off (A) pentru a opri aparatul.
10. Eliminați soluția de detartrare și spălați bine carafa de sticlă (5).

Procedura de clătire cu apă de robinet:

11. Umpleți rezervorul de apă (10) cu **apă de la robinet** până la capacitatea maximă de 12 cești.
12. Amplasați carafa de sticlă (5) pe placa de încălzire (13).
13. Apăsăți butonul on/off (A) și lăsați aparatul să fiarbă apă (fără a adăuga cafea măcinată) până la golirea rezervorului de apă (10).
14. Apăsăți butonul on/off (A) pentru a opri aparatul.
15. Aruncați apa din carafa de sticlă (5).
16. Repetați pașii 11-15 de cel puțin 3 ori pentru a vă asigura că aparatul este bine clătit.
17. Cafetiera este acum gata de utilizare.

СОДЕРЖАНИЕ

1. ИНСТРУКЦИЯ ПО ТЕХНИКЕ БЕЗОПАСНОСТИ	С. 46
2. ТЕХНИЧЕСКИЕ ХАРАКТЕРИСТИКИ	С. 49
3. ОПИСАНИЕ УСТРОЙСТВА	С. 49
4. ПЕРЕД ПЕРВЫМ ИСПОЛЬЗОВАНИЕМ	С. 49
5. ИНСТРУКЦИЯ ПО ЭКСПЛУАТАЦИИ	С. 49
6. ОЧИСТКА И УХОД	С. 50

1. ИНСТРУКЦИЯ ПО ТЕХНИКЕ БЕЗОПАСНОСТИ

Перед началом эксплуатации данного электрического устройства внимательно прочтите нижеприведенные инструкции и сохраните руководство пользователя для использования в будущем.



1. Перед подключением устройства к электросети всегда проверяйте, чтобы характеристики местной электросети совпадали со значениями, указанными на паспортной табличке устройства. Всегда подключайте устройство к розетке с заземлением.

2. Если кабель питания поврежден, то во избежание поражения электрическим током его должен заменить изготовитель, его технический представитель или другой квалифицированный специалист.

3. Данное устройство может использоваться детьми старше 8 лет, если они находятся под присмотром либо после соответствующего обучения правилам безопасного использования устройства и в случае понимания возможной опасности. Очистка и обслуживание устройства могут выполняться детьми старше 8 лет под присмотром взрослых. Устройство и его кабель питания должны быть недоступны для детей младше 8 лет.

4. Данное устройство могут использовать лица с ограниченными физическими, сенсорными или умственными способностями, а также не имеющие достаточного опыта и знаний, если они находятся под присмотром либо ознакомлены с правилами безопасной эксплуатации устройства и осознают связанные с ним опасности.

5. Не позволяйте детям играть с данным устройством.

6.  Маркировка этого устройства (перечеркнутый мусорный контейнер) соответствует Европейской директиве 2012/19/EU в отношении бывшего в употреблении электрического и электронного оборудования. Эта маркировка означает, что данное оборудование по окончании срока службы нельзя утилизировать вместе с другими бытовыми отходами. Пользователь обязан доставить его в организацию, которая собирает бывшее в употреблении электрическое и электронное оборудование. Такие организации, включая местные пункты сбора, магазины и местные органы власти, создают соответствующую систему для сбора оборудования. Надлежащий сбор бывшего в употреблении электрического и электронного оборудования позволяет избежать вредного воздействия на здоровье человека и окружающую среду в результате наличия опасных компонентов, а также неправильного хранения и обращения с этим оборудованием.
7. Извлекайте вилку из розетки электросети, когда устройство не используется, а также перед его очисткой.
8. Предупреждение! Не погружайте кабель питания, вилку и само устройство в воду и другие жидкости! Никогда не помещайте устройство под проточную воду! Не погружайте устройство в воду и другие жидкости.
9. Устройство не должно использоваться с внешним таймером или отдельной системой дистанционного управления.
10.  Опасность ожогов! Нагревательная пластина и кофейник очень сильно нагреваются во время использования. Берите кофейник только за ручку.
11. Это устройство предназначено для использования в домашнем хозяйстве и аналогичных местах, в том числе:
- в кухонных помещениях для персонала в магазинах, офисах и других рабочих местах;
 - на фермах;
 - клиентами отелей, мотелей и других подобных мест проживания;
 - в мини-гостиницах.
12. Инструкции по очистке поверхностей, контактирующих с пищей, см. в разделе «ОЧИСТКА И УХОД» данного руководства.

13. При использовании удлинительного кабеля убедитесь, что его характеристики соответствуют энергопотреблению устройства.

14. Устанавливайте устройство только на ровной, прочной и термоустойчивой поверхности.

15. Всегда выключайте устройство перед его отсоединением от электросети.

16. Подключайте вилку питания к легкодоступной электрической розетке, чтобы в экстренном случае можно было немедленно отключить устройство от электросети. Для полного отключения устройства отсоединяйте вилку питания от электрической розетки. Используйте вилку питания в качестве устройства отключения.

17. Никогда не используйте поврежденное устройство! Если устройство повреждено, отключите его от электрической розетки и свяжитесь с продавцом.

18. Риск поражения электрическим током! Не пытайтесь самостоятельно отремонтировать устройство. В случае возникновения неисправности ремонт должен выполнять квалифицированный специалист.

19. Не прикасайтесь к устройству влажными руками или стоя на мокром полу. Не прикасайтесь к вилке влажными руками.

20. Ни при каких обстоятельствах не вскрывайте корпус устройства. Не помещайте никакие посторонние предметы в корпус устройства.

21. Не кладите никакие тяжелые предметы на устройство.

22. Не ставьте на устройство или рядом с ним никакие источники огня (например, свечи). Не ставьте наполненные водой предметы (например, вазы) на устройство или рядом с ним.

23. Для дополнительной защиты рекомендуется установить в цепи электропитания изделия устройство защитного отключения (УЗО) с током отключения не более 30 мА. Установку устройства защитного отключения должен выполнять квалифицированный электрик.

24. Опасность удушения! Храните все элементы упаковки в недоступном для детей месте!

25. Утилизируйте все элементы упаковки в соответствии с действующими правилами. Узнайте в местных органах власти, где расположены центры сбора или утилизации отходов.

26. Во избежание риска получения травм используйте устройство только по назначению.

27. Поверхность нагревательного элемента может оставаться горячей еще некоторое время после использования.

28. Во время использования прибор нельзя помещать в шкаф.

2. ТЕХНИЧЕСКИЕ ХАРАКТЕРИСТИКИ

Номинальное напряжение	220–240 В, 50–60 Гц
Потребляемая мощность	900 Вт
Емкость	Максимум 12 чашек

3. ОПИСАНИЕ УСТРОЙСТВА

- | | |
|--|---|
| 1. Фильтр | 10. Резервуар для воды (с датчиком уровня воды внутри резервуара) |
| 2. Корзина для заваривания | 11. Панель управления |
| 3. Крышка кувшина | А. Кнопка питания с индикатором |
| 4. Ручка кувшина | В. Кнопка прочности с индикатором |
| 5. Стекланный кувшин (на 12 чашек) | 12. Основной блок |
| 6. Мерная ложка | 13. Нагревательная пластина |
| 7. Отверстие выхода пара | 14. Основание с нескользящими ножками |
| 8. Крышка резервуара для воды | |
| 9. Держатель фильтра и корзины для заваривания | |

RU

4. ПЕРЕД ПЕРВЫМ ИСПОЛЬЗОВАНИЕМ

РАСПАКОВКА

1. Распакуйте устройство и все принадлежности.
2. Проверьте устройство на наличие повреждений, которые могли возникнуть во время транспортировки. Если устройство или какие-либо принадлежности повреждены или отсутствуют, не используйте его и незамедлительно верните продавцу.
3. Заполните резервуар свежей водой до отметки 12 чашек. Выполните инструкции, приведенные в следующем разделе, чтобы вскипятить воду (без добавления молотого кофе) так, чтобы опорожнить резервуар для воды, а затем слить воду. Повторите 2-3 раза.
4. Перед первым использованием следуйте инструкциям раздела «ОЧИСТКА И УХОД» для тщательной очистки съемных принадлежностей.

5. ИНСТРУКЦИЯ ПО ЭКСПЛУАТАЦИИ

5.1. ПРИГОТОВЛЕНИЕ КОФЕ

1. Откройте крышку резервуара для воды (8).
2. С помощью кувшина (5) наполните резервуар (10) необходимым количеством свежей питьевой воды. Маркировка указателя уровня воды показана внутри резервуара для воды (10). Убедитесь, что уровень воды не ниже минимальной отметки в 4 чашки или не выше максимальной отметки в 12 чашек.
3. Вставьте корзину для заваривания (2) в фильтр и держатель корзины для заваривания (9) внутрь кофеварки.
4. Вставьте прилагаемый фильтр (1) или бумажный фильтр (не входит в комплект) в корзину для заваривания (2).

ПРИМЕЧАНИЕ: Убедитесь, что корзина для заваривания (2) и фильтр (1) правильно собраны, иначе крышка не закроется должным образом.

5. Добавьте молотый кофе в фильтр (1) с помощью входящей в комплект мерной ложки (6) и закройте крышку резервуара для воды (8).

ПРИМЕЧАНИЕ. Добавьте 1 столовую ложку молотого кофе без горки на каждую чашку воды и настройте программу по своему вкусу.

6. Поместите стеклянный графин (5) с закрытой крышкой на нагревательную пластину (13).
7. Включите кофеварку в электрическую розетку.
8. Если вы хотите приготовить крепкий кофе, нажмите кнопку крепости (B) **перед** включением кофеварки. Когда эта функция включена, загорится синий индикатор. Вы не можете активировать кнопку крепости (B) после активации кнопки включения/выключения (A). Если вы хотите приготовить кофе обычной крепости, пропустите этот шаг.
9. Нажмите кнопку включения/выключения (A), чтобы включить кофеварку и начать заваривание. Индикатор кнопки включения/выключения загорится синим цветом.
10. Чтобы остановить пресс для заваривания и/или отменить функцию крепости, нажмите кнопку включения/выключения (A), и все индикаторы погаснут.
11. По окончании заваривания подождите около 1 минуты, чтобы кофе стек в кувшин (5).
12. Нагревательная пластина (13) будет поддерживать кофе в теплом состоянии до тех пор, пока кофеварка автоматически не выключится через 40 минут после окончания процесса заваривания. Для оптимального вкуса и свежести наслаждайтесь кофе сразу после заваривания.
13. По завершении использования прибора и если он не выключился автоматически, нажмите кнопку включения/выключения (A), чтобы выключить кофеварку и отсоединить ее от настенной розетки.

RU

ПРИМЕЧАНИЕ: При заваривании или наливании кофе держите руки и лицо подальше от отверстия для выхода пара (7) / крышки кувшина (3), так как из них может выходить горячий пар.

5.2. ФУНКЦИЯ СБОРА КАПЕЛЬ

Функция сбора капель позволяет насладиться чашечкой кофе до окончания варки. Просто налейте себе чашку и в течение 30 секунд верните стеклянный кувшин (5) на нагревательную пластину (13), чтобы предотвратить перелив кофе.

5.3. СОВЕТЫ ПО ПРИГОТОВЛЕНИЮ КОФЕ

1. Для приготовления хорошего кофе необходима чистая кофеварка. Регулярно очищайте и удаляйте накипь с кофеварки в соответствии с инструкциями, приведенными в разделе «ОЧИСТКА И УХОД».
2. Всегда используйте для варки кофе чистую воду комнатной температуры.
3. Храните закрытый кофе в прохладном сухом месте. После открытия упаковки кофе герметично закрывайте ее и храните в холодильнике для сохранения свежести.
4. Для достижения более сильного аромата и вкуса приобретайте цельные зерна кофе и перемалывайте их непосредственно перед варкой.
5. Не используйте повторно использованный молотый кофе, так как это ухудшит вкус вашего напитка. Подогрев кофе не рекомендуется, так как кофе имеет максимально насыщенный вкус сразу после варки.

6. ОЧИСТКА И УХОД



РИСК ПОРАЖЕНИЯ ЭЛЕКТРИЧЕСКИМ ТОКОМ! Перед очисткой всегда отключайте устройство от электросети и дождитесь полного его остывания.



ПРЕДУПРЕЖДЕНИЕ! Во избежание пожара, поражения электрическим током или травмирования никогда не погружайте устройство, кабель питания или вилку прибора в воду или другие жидкости. Не мойте электрические части под проточной водой.

ПРИМЕЧАНИЕ: Никогда не используйте для очистки устройства растворители, химические или абразивные чистящие средства, проволочные щетки, острые предметы или металлические губки.

1. Очищайте устройство и съемные принадлежности после каждого использования. Снимите фильтр (1), корзину для заваривания (2) и кувшин (5) для очистки. Выбросьте использованную кофейную гущу из фильтра (1) и промойте аксессуары в теплой мыльной воде мягкой губкой. Хорошо промойте и дайте высохнуть.
2. Протрите основной блок (12) и нагревательную пластину (13) мягкой тканью, смоченной водой или мыльной водой. После очистки тщательно высушите устройство.
3. После каждого использования протирайте насадку, с которой кофе капает в кофейник, сухой тканью, чтобы предотвратить скопление капель и грязи.
4. Установите принадлежности на кофеварку.

УДАЛЕНИЕ НАКИПИ

Для поддержания эффективной работы кофеварки удаляйте накипь каждые 2-3 месяца или чаще, в зависимости от жесткости воды в вашем районе. Удаление накипи способствует устранению известкового налета и минеральных отложений от водопроводной воды, которые со временем накапливаются внутри прибора.

Удаление накипи с помощью лимонного сока:

1. Добавьте сок 1-3 лимонов (процеженный через мелкое металлическое сито) в стеклянный кувшин (5) и наполните остальную часть кувшина водой. Хорошо размешайте.
2. Заполните резервуар для воды (10) лимонной смесью до максимального объема 12 чашек.
3. Затем выполните приведенные ниже шаги 3-16, чтобы удалить накипь с помощью лимонной смеси.

RU

Удаление накипи с помощью средства для удаления накипи:

1. Приобретите доступное в продаже средство удаления накипи для кофеварок и следуйте инструкциям на упаковке.
2. Отключите кофеварку от сети. Откройте крышку резервуара для воды (8) и опорожните его, осторожно перевернув кофеварку. Слейте воду подальше от места, где находится шнур питания. Заполните резервуар для воды (10) рекомендуемым количеством средства для удаления накипи и добавьте воды до максимального уровня 12 чашек.
3. Поместите стеклянный кувшин (5) на нагревательную пластину (13).
4. Убедитесь, что фильтр (1) и корзина для заваривания (2) установлены. Нажмите кнопку включения/выключения (A) без добавления молотого кофе и дайте прибору приготовить **1 чашку** смеси для удаления накипи.
5. Нажмите кнопку включения/выключения (A), чтобы выключить устройство.
6. Оставьте раствор для удаления накипи в устройстве на **15 минут**.
7. Повторите шаги 4-6 еще раз.
8. Нажмите кнопку включения/выключения (A) и оставьте прибор в режиме приготовления, пока резервуар для воды (10) не опустеет.
9. Нажмите кнопку включения/выключения (A), чтобы выключить устройство.
10. Слейте смесь для удаления накипи и тщательно промойте стеклянный кувшин (5).

Процедура промывки водопроводной водой:

11. Заполните резервуар для воды (10) **водопроводной водой** до максимального уровня 12 чашек.
12. Поместите стеклянный кувшин (5) на нагревательную пластину (13).
13. Нажмите кнопку включения/выключения (A) и оставьте прибор в режиме приготовления (без добавления молотого кофе) до тех пор, пока резервуар для воды (10) не опустеет.
14. Нажмите кнопку включения/выключения (A), чтобы выключить устройство.
15. Слейте воду из стеклянного кувшина (5).
16. Для обеспечения тщательной очистки прибора повторите шаги 11–15 не менее 3 раз.
17. Теперь кофеварка готова к использованию.

ЗМІСТ

1. ПРАВИЛА БЕЗПЕКИ	С. 52
2. ТЕХНІЧНІ ХАРАКТЕРИСТИКИ	С. 55
3. ОПИС ВИРОБУ	С. 55
4. ПЕРЕД ПЕРШИМ ВИКОРИСТАННЯМ	С. 55
5. ІНСТРУКЦІЯ З ЕКСПЛУАТАЦІЇ	С. 55
6. ОЧИЩЕННЯ ТА ДОГЛЯД	С. 56

1. ПРАВИЛА БЕЗПЕКИ

Перед використанням цього електричного приладу уважно прочитайте наведені нижче вказівки та зберігайте цю інструкцію з експлуатації для подальшого використання.

1. Перш ніж підключити прилад до електричної розетки, перевірте, чи струм у місцевій мережі живлення відповідає тому, що зазначено на інформаційній табличці приладу. Завжди підключайте прилад до заземленої розетки.

2. Якщо шнур живлення пошкоджений, то, щоб запобігти ураженню електричним струмом, його повинен замінити виробник, його технічний представник або спеціаліст аналогічної кваліфікації.

3. Цей прилад можуть використовувати діти старші 8 років, якщо вони працюють під наглядом або були проінструктовані стосовно використання пристрою та якщо вони розуміють можливу небезпеку. Чищення та користувацьке обслуговування можуть здійснювати діти старші 8 років за умови нагляду за ними. Тримайте прилад і його шнур у місці, недосяжному для дітей до 8 років.

4. Прилади можуть використовувати особи з обмеженими фізичними, сенсорними та розумовими можливостями або особи з недостатнім досвідом чи знаннями, якщо вони працюють під наглядом або були проінструктовані стосовно використання пристрою та якщо вони розуміють можливу небезпеку.

5. Дітям забороняється гратися з приладом.

6.  Маркування цього пристрою (символ перекресленого смітника) відповідає Європейській Директиві 2012/19/ЄС про «використане електричне та електронне обладнання». Це маркування означає, що це

обладнання після закінчення терміну служби не можна утилізувати разом з іншими побутовими відходами. Користувач зобов'язаний доставити його операторам, які збирають використане електричне та електронне обладнання. Оператори збору, включаючи місцеві пункти збору, магазини та місцеві органи влади, створюють відповідну систему для збору обладнання. Належний збір вживаного електричного та електронного обладнання дає змогу уникнути шкідливого впливу на здоров'я людини та довкілля внаслідок наявності небезпечних компонентів, а також неправильного зберігання цього обладнання та неналежне поводження з ним.

7. Від'єднуйте шнур живлення від електричної розетки, коли ви не використовуєте прилад, а також перед його чищенням.

8. Попередження! Не занурюйте прилад, шнур живлення або штепсель у воду чи інші рідини. Не ставте прилад під проточну воду! Прилад не можна занурювати у воду.

9. Не використовуйте цей прилад із зовнішнім таймером чи окремою системою дистанційного керування.

10.  **Небезпека опіків!** Під час використання приладу нагрівальна пластина і кавник нагріваються до дуже високих температур. Беріть кавник тільки за ручку.

11. Цей прилад призначено для використання в домашніх або подібних умовах, як-от:

- у кухонних куточках магазинів, офісів та інших робочих середовищ;
- на фермах;
- клієнтами в готелях, мотелях та інших житлових приміщеннях;
- у закладах, що надають послуги ночівлі та сніданок.

12. Стосовно вказівок з очищення поверхонь, які контактують із харчовими продуктами, див. пункт «Очищення та догляд» в інструкції.

13. Якщо ви використовуєте подовжувач, переконайтеся, що його номінальна потужність відповідає енергоспоживанню приладу.

14. Ставте прилад тільки на рівну жаростійку поверхню.

15. Завжди вимикайте прилад, перш ніж від'єднувати кабель живлення від розетки.

16. Вставте вилку шнура живлення в легкодоступну електричну розетку, щоб можна було негайно від'єднати прилад від

розетки в разі надзвичайної ситуації. Для повного вимкнення приладу слід вийняти вилку з розетки. Використовуйте вилку як пристрій відключення живлення.

17. Забороняється використовувати пошкоджений прилад! Вимкніть прилад від електромережі та зверніться до продавця, якщо він пошкоджений.

18. Небезпека ураження електричним струмом! Не намагайтеся самостійно відремонтувати пристрій. У разі несправності ремонт має здійснювати кваліфікований персонал.

19. Не використовуйте прилад мокрими руками, або стоячи на мокрій підлозі. Не торкайтеся вилки шнура живлення мокрими руками.

20. У жодному разі не відкривайте корпус приладу. Не вставляйте в корпус сторонні предмети.

21. Не кладіть важкі предмети на прилад.

22. Не кладіть жодних предметів, які випускають полум'я (наприклад, свічки), на прилад або поруч із ним. Не ставте предмети, наповнені водою (наприклад, вази) на прилад або поблизу нього.

UA

23. Для додаткового захисту ми рекомендуємо використовувати пристрій захисного відключення (ПЗВ), струм відключення якого не перевищує 30 мА, установлений в електричному ланцюзі живлення вашого пристрою. ПЗВ має встановлювати кваліфікований електрик.

24. Небезпека удушення! Зберігайте всі пакувальні елементи в місці, недоступному для дітей і немовлят!

25. Утилізуйте пакувальні елементи відповідно до правил. Запитайте в органів місцевої влади, де розташовані центри збору або пункти утилізації відходів.

26. Ніколи не використовуйте прилад не за призначенням; інакше це може привести до травмування.

27. Поверхня нагрівального елемента може залишатися гарячою протягом деякого часу після використання.

28. Прилад не можна розміщувати в шафі під час використання.

2. ТЕХНІЧНІ ХАРАКТЕРИСТИКИ

Номинальна напруга	220-240 В, 50-60 Гц
Енергоспоживання	900 Вт
Ємність	Максимум 12 чашок

3. ОПИС ВИРОБУ

- | | |
|---------------------------------------|---|
| 1. Фільтр | 10. Резервуар для води (з показчиком рівня води всередині резервуара) |
| 2. Сітка для заварювання | 11. Панель керування |
| 3. Кришка графина | А. Кнопка ввімкнення/вимкнення з індикатором |
| 4. Ручка графина | В. Кнопка міцності з індикатором |
| 5. Скляний графин (12 чашок) | 12. Основний блок |
| 6. Мірна ложка | 13. Нагрівальна пластина |
| 7. Паровий отвір | 14. Основа з нековзними ніжками |
| 8. Кришка резервуара для води | |
| 9. Тримач фільтра і сітки для заварки | |

4. ПЕРЕД ПЕРШИМ ВИКОРИСТАННЯМ

РОЗПАКУВАННЯ

1. Розпакуйте прилад і всі аксесуари.
2. Перевірте на наявність пошкоджень, які могли виникнути під час транспортування. Якщо прилад або будь-які аксесуари пошкоджені чи відсутні, не використовуйте прилад і негайно поверніть його дилеру.
3. Заповніть резервуар для води прісною водою до позначки 12 чашок. Дотримуючись вказівок у відповідному розділі, кип'ятіть воду (без додавання меленої кави), доки резервуар для води не спорожніє, і вилийте воду. Повторіть 2–3 рази.
4. Перед першим використанням виконайте кроки, описані в розділі «ОЧИЩЕННЯ ТА ДОГЛЯД», щоб ретельно очистити знімні аксесуари.

5. ІНСТРУКЦІЯ З ЕКСПЛУАТАЦІЇ

5.1. ЗАВАРЮВАННЯ КАВИ

1. Відкрийте кришку резервуара для води (8).
2. За допомогою скляного графина (5) наповніть резервуар для води (10) необхідною кількістю свіжої питної води. Позначки показчика рівня води нанесено всередині резервуара для води (10). Переконайтеся, що рівень води заповнений не нижче мінімальної позначки 4 чашок і не вище максимальної позначки 12 чашок.
3. Вставте кошик для заварювання (2) у тримач фільтра та кошика для заварювання (9) всередині кавоварки.
4. Вставте фільтр (1), що входить у комплект, або паперовий фільтр (не входить у комплект) у кошик для заварювання (2).

ПРИМІТКА. Переконайтеся, що кошик для заварювання (2) і фільтр (1) правильно зібрані, інакше кришка не закриється належним чином.

5. Додайте мелену каву у фільтр (1) за допомогою мірної ложки (6) і закрийте кришку резервуара для води (8).

ПРИМІТКА. Додайте 1 столову ложку меленої кави на кожную чашку води і відрегулюйте кількість за своїм смаком.

6. Поставте скляний графин (5) із закритою кришкою на нагрівальну пластину (13).
7. Під'єднайте кавоварку до розетки.
8. Якщо ви хочете приготувати міцну каву, натисніть кнопку міцності (B), **перш ніж** увімкнути кавоварку. Синій індикатор засвітиться, коли цю функцію ввімкнено. Кнопка міцності (B) не працює після натискання кнопки ввімкнення/вимкнення (A). Якщо ви хочете приготувати каву звичайної міцності, пропустіть цей крок.
9. Натисніть кнопку ввімкнення/вимкнення (A), щоб увімкнути кавоварку та почати заварювати каву. Індикатор кнопки ввімкнення/вимкнення засвітиться синім.
10. Щоб зупинити заварювання, натисніть кнопку міцності та/або скасуйте функцію міцності, натисніть кнопку ввімкнення/вимкнення (A), і всі індикатори згаснуть.
11. Після завершення заварювання почекайте близько 1 хвилини, доки кава не закінчить капати в скляний графин (5).
12. Завдяки нагрівальній пластині (13) кава залишатиметься теплою, доки кавоварка автоматично не вимкнеться через 40 хвилин після завершення процесу заварювання. Для найкращого смаку та свіжості пийте каву відразу після заварювання.
13. Після того як ви закінчите користуватися приладом і якщо він не вимкнувся автоматично, натисніть кнопку ввімкнення/вимкнення (A), щоб вимкнути кавоварку, і від'єднайте її від розетки.

ПРИМІТКА. Під час заварювання або наливання кави тримайте руки та обличчя подалі від вентиляційного отвору (7)/кришки графина (3), оскільки може виходити гаряча пара.

5.2. ФУНКЦІЯ ЗАХИСТУ ВІД КРАПЕЛЬ

Функція Drip-stop дає змогу випити чашку кави до того, як приготування закінчиться. Просто налийте собі чашку і поверніть скляний графин (5) на нагрівальну пластину (13) протягом 30 секунд, щоб кава не переливалася через край.

5.3. ПОРАДИ З ПРИГОТУВАННЯ КАВИ

1. Чистота кавоварки має важливе значення для приготування доброї кави. Регулярно мийте кавоварку та очищайте її від накипу, як описано в розділі «ОЧИЩЕННЯ ТА ДОГЛЯД».
2. Завжди наливайте в кавоварку свіжу воду кімнатної температури.
3. Зберігайте невідкриті пакети кави в прохолодному сухому місці. Відкривши пакет із кавою, щільно закрийте його та зберігайте в холодильнику, щоб зберегти свіжість.
4. Для сильнішого аромату і смаку купуйте каву в зернах і меліть її безпосередньо перед варінням.
5. Не використовуйте повторно кавову гущу, оскільки це погіршить смак кави. Розігрівати каву не рекомендується, оскільки кава набуває максимальний смак відразу після заварювання.

6. ОЧИЩЕННЯ ТА ДОГЛЯД



НЕБЕЗПЕКА УРАЖЕННЯ ЕЛЕКТРИЧНИМ СТРУМОМ! Завжди від'єднуйте прилад від настінної розетки та давайте йому охолонути перед очищенням.



ПОПЕРЕДЖЕННЯ! Щоб уникнути пожежі, ураження електричним струмом або травмування, ніколи не занурюйте прилад, шнур живлення або вилку у воду чи інші рідини. Не промивайте ці електричні частини під краном.

ПРИМІТКА. Ніколи не використовуйте розчинники або абразивні чистячі засоби, дротяні щітки, гострі предмети або металеві губки для чищення приладу.

1. Очищуйте знімні аксесуари після кожного використання. Зніміть фільтр (1), сітку для заварювання (2) і скляний графин (5) для очищення. Викиньте використану кавову гущу з фільтра (1) і вимийте аксесуари в теплій мильній воді м'якою губкою. Добре прополощіть і дайте висохти.

2. Протріть основний блок (12) і нагрівальну пластину (13) м'якою ганчіркою, змоченою водою або мильним розчином. Ретельно висушіть після очищення.
3. Після кожного використання протирайте сопло, з якого капає кава в кавник, сухою ганчіркою, щоб запобігти капанню і накопиченню бруду.
4. Знову встановіть аксесуари на кавоварку.

ВИДАЛЕННЯ НАКИПУ

Для того щоб ваша кавоварка працювала ефективно, очищайте її кожні 2–3 місяці або частіше, залежно від жорсткості води у вашій місцевості. Видалення накипу допомагає усунути вапняний наліт і мінеральні відкладення з водопровідної води, які з часом накопичуються всередині приладу.

Для видалення накипу за допомогою лимонного соку:

1. Додайте сік 1–3 лимонів (відфільтрований через дрібне металеве сито) у скляний графин (5) і заповніть решту скляного графина водою. Добре перемішайте.
2. Наповніть ємність для води (10) лимонною сумішшю до максимальної ємності 12 чашок.
3. Потім виконайте кроки 3–16 нижче, щоб очистити прилад від накипу лимонною сумішшю.

Для видалення накипу за допомогою спеціального засобу:

1. Використовуйте наявний у продажу засіб для видалення накипу для кавоварок і дотримуйтесь інструкцій на упаковці.
2. Від'єднайте кавоварку від розетки. Відкрийте кришку резервуара для води (8), а потім спорожніть його, обережно перекинувши кавоварку. Виливайте воду подалі від шнура живлення. Заповніть резервуар для води (10) рекомендованою кількістю засобу для видалення накипу та заповніть решту резервуара водою до позначки максимальної місткості – 12 чашок.
3. Помістіть скляний графин (5) на нагрівальну пластину (13).
4. Переконайтеся, що фільтр (1) і кошик для заварювання (2) на місці. Натисніть кнопку ввімкнення/вимкнення (А) без додавання меленої кави і дайте пристрою заварити **1 чашку** суміші для видалення накипу.
5. Натисніть кнопку ввімкнення/вимкнення (А), щоб вимкнути прилад.
6. Залиште розчин для видалення накипу в приладі на **15 хвилин**.
7. Повторіть кроки 4–6 ще раз.
8. Натисніть кнопку ввімкнення/вимкнення (А) і дайте приладу заварювати каву, доки резервуар для води (10) не спорожніє.
9. Натисніть кнопку ввімкнення/вимкнення (А), щоб вимкнути прилад.
10. Вилийте суміш для видалення накипу і ретельно промийте скляний графин (5).

Процедура промивання водопровідною водою:

11. Налийте в резервуар (10) **воду з-під крана** до позначки максимального рівня – 12 чашок.
12. Помістіть скляний графин (5) на нагрівальну пластину (13).
13. Натисніть кнопку ввімкнення/вимкнення (А) і закип'ятіть воду в пристрої (без додавання меленої кави), доки резервуар для води (10) не спорожніє.
14. Натисніть кнопку ввімкнення/вимкнення (А), щоб вимкнути прилад.
15. Злийте воду зі скляного графина (5).
16. Повторіть кроки 11–15 принаймні 3 рази, щоб забезпечити ретельне промивання приладу.
17. Тепер ваша кавоварка готова до використання

600157619
CM1415-GS



SAS OIA, 200, rue de la Recherche, Le Colibri
BP 169, 59650 Villeneuve d'Ascq, France
www.auchan-retail.com/contact

Made in China

