

# Qilive



## Front Wifi washing machine 9 Kg Q.6641

- FR** Lave-linge à chargement frontal WIFI 9Kg
- ES** Lavadora 9 kg de carga frontal con WIFI
- PT** Máquina de lavar roupa de 9 kg com Wi-Fi e carregamento dianteiro
- PL** Pralka WIFI ładowana od przodu 9 kg
- HU** Előltöltős, WIFI-s mosógép, 9 kg
- RO** Mașină de spălat haine cu încărcare frontală și WIFI de 9Kg

<b>EN</b>	<b>User manual</b>	P. 4
<b>FR</b>	<b>Manuel d'utilisation</b>	P. 33
<b>ES</b>	<b>Manual del usuario</b>	P. 65
<b>PT</b>	<b>Manual do utilizador</b>	P. 96
<b>PL</b>	<b>Instrukcja użytkownika</b>	S. 127
<b>HU</b>	<b>Használati útmutató</b>	159. o.
<b>RO</b>	<b>Manual de utilizare</b>	P. 190

- EN
- FR
- ES
- PT
- PL
- HU
- RO

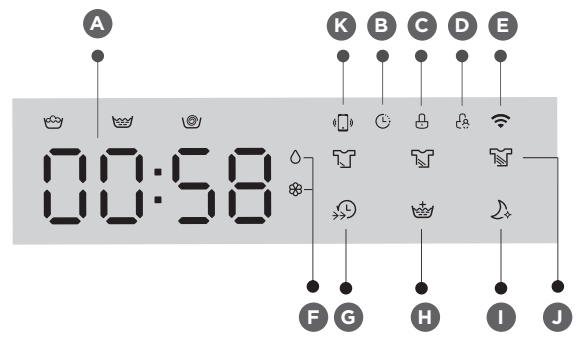
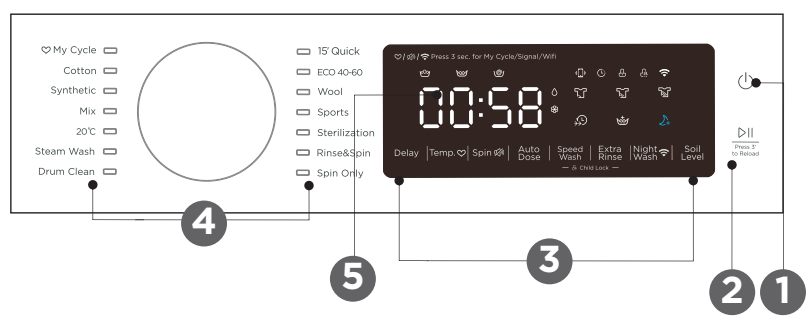
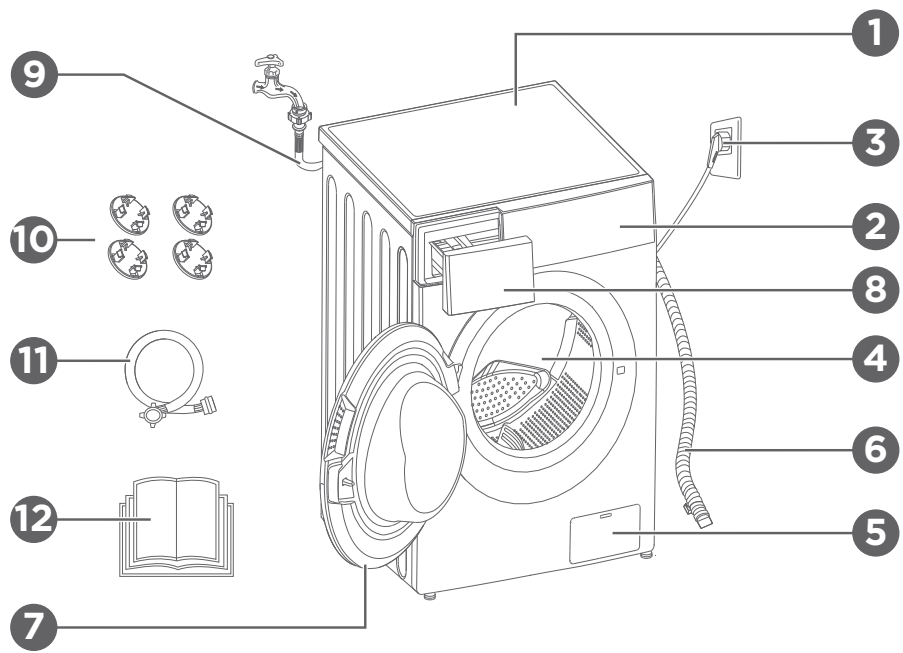

# CONTENT OVERVIEW :

<b>1. SAFETY INSTRUCTIONS</b>	<b>P. 4</b>
<b>2. TECHNICAL DATA</b>	<b>P. 8</b>
<b>3. INSTALLATION</b>	<b>P. 10</b>
<b>4. USE</b>	<b>P. 12</b>
<b>5. PRODUCT DESCRIPTION</b>	<b>P. 16</b>
<b>6. Programmes</b>	<b>P. 17</b>
<b>7. MAINTENANCE AND CLEANING</b>	<b>P. 23</b>
<b>8. Troubleshooting</b>	<b>P. 25</b>
<b>9. Tuya app</b>	<b>P. 28</b>
<b>10. GUARANTEES AND LIMITATIONS OF LIABILITY</b>	<b>P. 31</b>

## 1. SAFETY INSTRUCTIONS

Before using this electrical appliance, read the instructions below carefully and keep them for future reference:

1. If the supply cord is damaged, it must be replaced by the manufacturer, its service agent or similarly qualified persons in order to avoid a hazard.
2. Before plugging the appliance into a wall socket, check that the local electric current corresponds to the current specified on the rating plate affixed to the appliance. Always plug your appliance into an earthed wall socket.
3. Unplug the mains cable from the mains when you are not using the appliance and before performing any cleaning or maintenance work.
4. Use the new hose sets supplied with the appliance. Do not reuse old hose sets.
5. Always unplug the machine and turn off the water supply after use.
6. Ensure that the water pressure of your water supply is between the stated min. inlet water pressure and the max. inlet water pressure.



7. For your safety, the power plug must be inserted into an earthed three-pole socket. Make sure that your socket is properly and reliably earthed.
8. The water connections and electrical cables must be connected by a qualified technician in accordance with the manufacturer's instructions and local safety regulations.
9. **Child safety hazard!**
10. This appliance can be used by children aged from 8 years and above and persons with reduced physical, sensory or mental capabilities or lack of experience and knowledge if they have been given supervision or instruction concerning use of the appliance in a safe way and understand the hazards involved. Cleaning and user maintenance shall not be made by children without supervision.
11. Children of less than 3 years should be kept away unless continuously supervised. Children shall not play with the appliance.
12. Pets and children may climb into the machine. Check the machine carefully before use.
13. The glass door may get very hot during use. Keep children and pets away from the machine during use.
14. Risk of suffocation! Keep all packaging materials out of the reach of children and babies!
15. Make sure that you can reach the mains plug of the appliance after installation.
16. Risk of explosion!
17. Do not wash or dry items that have been dabbled with or cleaned, washed or soaked in combustible or explosive substances (such as wax, oil, paint, gasoline, degreasers, dry-cleaning solvents and kerosene) This may cause a fire or explosion.
18. The maximum mass of dry clothes to be washed in the appliance is 9.0 kg.

## Installation

1. The appliance is for indoor use only.
2. This appliance is not designed for built in.
3. The venting openings must not be obstructed by carpet.
4. The washing machine must not be installed in bathrooms or very wet rooms or rooms containing explosive or caustic gases.
5. Models with a single inlet valve should be connected to the cold water supply. Models with double inlet valves should be correctly connected to the hot water and cold water supply.
6. The mains plug must be accessible after installation.
7. To prevent damage to the product, remove all packaging and transport bolts before use.
8. This product is for home use only and is only designed for machine-washable textiles.
9. This appliance is intended to be used in household and similar applications such as:
  - staff kitchen areas in shops, offices and other working environments;
  - farm houses;
  - by clients in hotels, motels and other residential type environments;
  - bed and breakfast type environments;
  - areas for communal use in blocks of flats.
10. Do not lean against the machine door.
11. Handling precautions:
12. Transport bolts must be reinstalled by a technician.
13. Accumulated water must be drained out of the machine.
14. Handle the machine carefully. Never hold any protruding parts of the machine while lifting. Do not use the machine door as a handle when moving the appliance.

15. This appliance is heavy. Exercise care during transport.
16. Do not close the door with excessive force. If it is difficult to close the door, check if the clothes are fully inserted into the drum and evenly distributed.
17. Do not use the machine to wash carpets.
18. The washing machine must be calibrated before use.
19. Before washing clothes for the first time, the washing machine should be run for one full cycle with no clothes inside.
20. Do not place flammable, explosive or toxic solvents into the machine (e.g. gasoline or alcohol) or use them as detergents. Only use detergents which are suitable for machine washing.
21. Make sure that all pockets are emptied. Sharp and rigid items such as coins, jewelry, nails, screws or stones may cause serious damage to the machine.
22. Check whether the water inside the drum has been drained before opening the door. Do not open the door if there is any water visible.
23. Take care not to burn yourself when the product is draining hot water.
24. Never refill the water by hand during washing.
25. Adequate ventilation must be provided to prevent the flow of gases into the room from appliances burning other fuels (including open fires).
26. Items that have been soiled with substances such as cooking oil, acetone, alcohol, petrol, kerosene, spot removers, turpentine, waxes and wax removers should be washed in hot water with an extra amount of detergent before being dried in the appliance.
27. Items such as foam rubber (latex foam), shower caps, waterproof textiles, rubber backed articles and clothes or pillows with foam rubber pads should not be dried in the machine.

28. Fabric softeners or similar products should be used as specified in the instructions.
29. The door of the appliance can be opened during the cycle, after the drum has emptied the water from the machine. This takes approximately 15 seconds.
30. Before using the appliance, remove all objects from pockets such as lighters and matches.



This marking indicates that this product should not be disposed with other household wastes throughout the EU. To prevent possible harm to the environment or human health from uncontrolled waste disposal, recycle it responsibly to promote the sustainable reuse of material resources. To return your used device, please use the collection systems or contact the retailer where the product was purchased. They return and can take this product for environmental safe recycling.

## 2. TECHNICAL DATA

### 2.1. TECHNICAL SPECIFICATIONS

Power supply	220-240 V~,50 Hz
Rated power 1950 W	1950 W
Max. current 10 A	10 A
Standard water pressure 0.05 MPa~1 MPa	0.05 MPa~1 MPa
Model	600082838 / 600082837 / 600082840 / 600082841 / 600082839 / 600082842
Washing capacity 9.0 kg	9.0 kg
Dimensions (W x D x H in mm)	594 x 585 x 845
Net weight 65 kg	65 kg

### 2.2. PRODUCT FICHE

Energy test program: Intensive 60/40°C. Speed: Maximum speed; Other specifications as default.

Supplier's name or trade mark:Auchan

EN

Supplier's address <sup>(b)</sup>: SAS OIA, 200, rue de la Recherche, Le Colibri BP 169, 59650 Villeneuve d'Ascq, France

Model identifier: 600082838 / 600082837 / 600082840 / 600082841 / 600082839 / 600082842

General product parameters:

Parameter	Value		Parameter	Value	
Rated capacity <sup>(a)</sup> (kg)	9.0		Dimensions in cm	Height	85
				Width	59
				Depth	59
EEIW <sup>(a)</sup>	60.0		Energy efficiency class <sup>(a)</sup>	B	
Washing efficiency index <sup>(a)</sup>	1.031		Rinsing effectiveness (g/kg) <sup>(a)</sup>	5.0	
Energy consumption in kWh per cycle, based on the eco 40-60 programme. Actual energy consumption will depend on how the appliance is used.	0.571		Water consumption in litres per cycle, based on the eco 40-60 programme. Actual water consumption will depend on how the appliance is used and on the hardness of the water.	50	
Maximum temperature inside the treated textile (°C)	Rated capacity	37	Remaining moisture content 0 (%)	53.9	
	Half	34			
	Quarter	22			
Spin speed ft (rpm)	Rated capacity	1400	Spin-drying efficiency class <sup>(a)</sup>	B	
	Half	1400			
	Quarter	1400			
Programme duration O (h:min)	Rated capacity	3:48	Type	Free-standing	
	Half	2:54			
	Quarter	2:54			
Airborne acoustical noise emissions in the spinning phase <sup>(a)</sup> (dB(A) re 1 pW)	76		Airborne acoustical noise emission class <sup>(a)</sup> (spinning phase)	B	

Off-mode (W)	0.50	Standby mode (W)	N/A
Delay start (W) (if applicable)	4.00	Networked standby (W) (if applicable)	2.00
<b>Minimum duration of the guarantee offered by the supplier (b).</b>			
This product has been designed to release silver ions during the washing cycle		No	

**Additional information:**

Weblink to the supplier's website, where the information in point 9 of Annex II to Commission Regulation (EU) 2019/2023 (1) is found:

(b) for the eco 40-60 programme.

(c) changes to these items shall not be considered relevant for the purposes of paragraph 4 of Article 4 of Regulation (EU) 2017/1369.

(d) if the product database automatically generates the definitive content of this cell, the supplier shall not enter these data.

## 3. INSTALLATION

### 3.1. INSTALLATION AREA

**Warning!**

- Stability is important to prevent the product from wandering! Make sure the machine is standing leveled and stable.
- Make sure that the product does not stand onto the power cord.
- Make sure to maintain the minimum distances from the walls as shown in the picture.

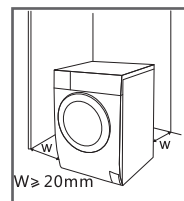

Before installing the machine, follow the steps below to select a suitable location:

1. Rigid, dry, and level surface
2. Avoid direct sunlight
3. Sufficient ventilation
4. Room temperature is above 0°C
5. Keep far away from the heat sources such as coal or gas burning appliances.

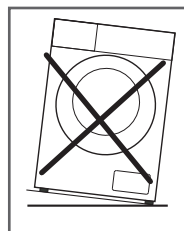

### 3.2. UNPACKING THE WASHING MACHINE

#### Warning!

- Packaging material (e.g. film, polystyrene foam) can be dangerous for children.
- Risk of suffocation! Keep all packaging materials out of the reach of children.

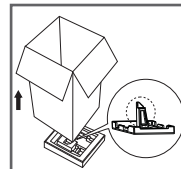

1. Remove the cardboard box and polystyrene foam.
2. Lift the washing machine and remove the base packing. Make sure the small triangle foam is removed with the bottom piece together. If not, lay the unit down on its side, and then remove the small piece of foam from the bottom of the unit.
3. Remove the tape securing the power supply cord and drain hose.
4. Remove the inlet hose from the drum.

#### 3.2.1. REMOVE THE TRANSPORT BOLTS

#### Warning!

- You must remove the transport bolts from the backside before using the product

Follow the steps below to remove the bolts:

1. Loosen the 4 transport bolts with a spanner.
2. Remove the bolts including the rubber parts and keep them for future use.
3. Close the holes using the cover caps..

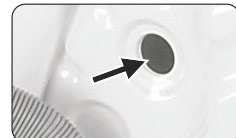
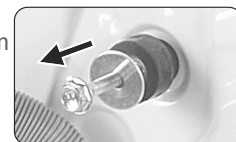

### 3.3. LEVELLING THE WASHING MACHINE

#### Warning!

- The lock nuts on all four feet must be screwed tightly against the housing.
  1. Check if the legs are securely attached to the housing. If not, turn them to their original positions and tighten the nuts.
  2. Loosen the lock nut and turn the foot until it is in close contact with the floor.
  3. Adjust the legs and lock them with a spanner, making sure that the machine is steady.



### 3.4. CONNECTING THE WASHING MACHINE

#### 3.4.1. CONNECTING THE WATER SUPPLY HOSE

#### Warning!

- To prevent leakage or water damage, follow the instructions in this chapter!
- Do not kink, crush or modify water inlet hose.
- Connect manually, do not use tools. Check if the connections are tight.

Connect the water supply hose to the water inlet valve and a water tap with cold water as indicated.



### 3.4.2. DRAIN HOSE

#### Warning!

- Do not bend or stretch the drain hose.
- Position the drain hose properly, otherwise damage may be caused due to water leakage.

There are two ways to position the end of the drain hose:

1. Put it into the water trough
2. Connect it to the branch drain pipe of the trough..

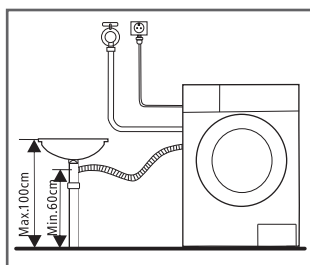
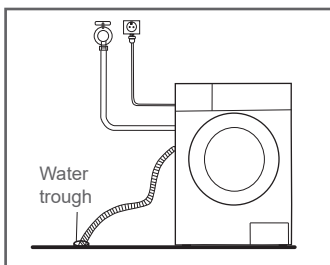

## 4. USE

### 4.1. QUICK START

#### Caution!

- Before washing, please make sure the washing machine is installed properly.
- Your appliance was thoroughly checked before it left the factory. To remove any residual water and to neutralize potential odors, it's recommended to clean your appliance before first use. For this reason, start the Cotton program at 90°C without laundry and detergent.

#### Calibration





It's recommended to calibrate the washing machine, so that provide the best performance.

The appliance is able to detect the amount of laundry loaded. This function is optimizing the product performance by minimizing energy and water consumption, saving you money and time. For this reason it's recommended to calibrate the appliance for best use.

1. Remove all accessories from the drum and close the door
2. Insert the mains plug to the socket;
3. Switch on the washing machine and press "Delay" and "Spin" simultaneously for 10 seconds until "t19" is displayed;
4. Press [▶||] to start the appliance and wait till "\*\*\*\*" is displayed



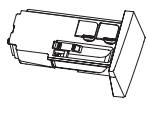

### 4.1.1. BEFORE WASHING

				
1.Plug in	2.Open tap	3.Load	4.Close door	5.Add detergent

**Note:** Detergent only needs to be added in “compartment I” if you have selected the pre-washing function (not available on all machines).

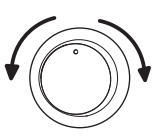
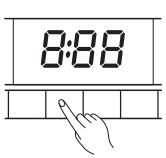
### 4.1.2. WASHING





			
1.Power On	2.Select Programme	3.Select function or default	4.Start

### 4.1.3. AFTER WASHING

Buzzer beep and “End” on display.

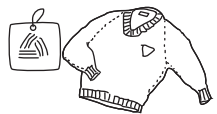
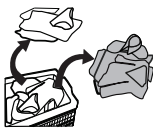
### 4.2. BEFORE EACH WASHING

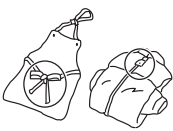
- The ambient temperature of the washing machine should be 5-40°C. If used under 0°C, the inlet valve and draining system may be damaged. If the machine is installed under freezing conditions, it should be transferred to normal ambient temperature to ensure the water supply hose and drain hose can unfreeze before use.
- Please check your laundry care labels and the detergent use instructions before wash. Use non-foaming or less-foaming detergent suitable for machine washing properly.

		
1. Check the carelabel	2. Sort laundry according to color and textile type	3. Take all items out of the pockets
		
4. Tie together long textile strips and belts, close zips and button	5. Put small items into a laundry bag	6. Turn easy-pilling and long-pile fabric inside out

**EN****Warning!**

- Do not wash or dry articles that have been cleaned in, washed in, soaked in, or dabbed with combustible or explosive substances like wax, oil, paint, gasoline, alcohol, kerosene, and other flammable materials.
- Washing single clothes items may easily create big eccentricity and cause alarm due to unbalance. Therefore it is suggested to add one or two more laundry items to the wash so that spin can be done smoothly.

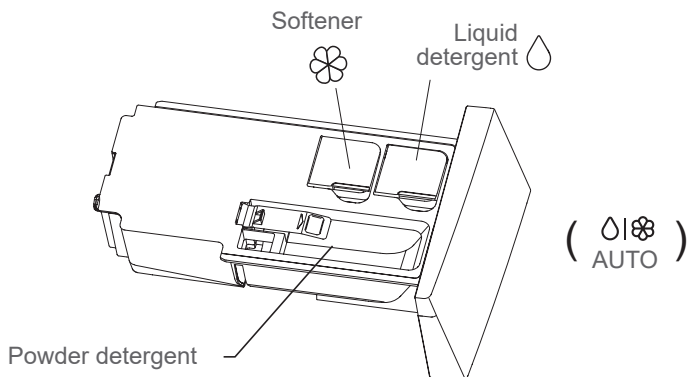
**4.3. DETERGENT DISPENSER****Caution!**

- Liquid detergent need to be added after selecting pre-washing for machines

Programme	Option	
		
Cotton	●	○
Synthetic	●	○
Mix	●	○
20 °C	●	○
Steam Wash	●	○
Drum Clean		
Spin Only		
Rinse&Spin		○
Sterilization	●	○
Sports	●	○
Wool	●	○
Eco 40-60	●	○
15'Quick	●	○

● Means must

○ Means optional

#### 4.4. DETERGENT RECOMMENDATION

Recommended washing detergent	Wash cycles	Washing temp	Type of laundry and textile
Heavy-duty detergent with bleaching agents and optical brighteners	Cotton, ECO 40-60, Intensive	40/60	White laundry made from boil-proof cotton or linen
Colour detergent without bleaching agent and optical brighteners	Cotton, ECO 40-60, Intensive	20/30/40	Coloured laundry made from cotton or linen
Color or mild detergent without optical brighteners	20°C, Synthetic	Cold/20/30/40	Coloured laundry made from easy care fibres or synthetic materials
Mild washing detergent	Synthetic	Cold/20/3	Delicate textiles, silk, viscose
Special wool detergent	Wool	20/30/40	Wool

#### Note!

- Agglomerating or ropy detergent or additive can be diluted in some water before pouring it into the detergent dispenser, to avoid its inlet to get blocked and thus cause a water overflow.
  - Please choose the suitable type of detergent to get a maximum of washing performance and a minimum of water and energy consumption
  - To achieve the best cleaning result a proper detergent dosing is important.
  - Use a reduced detergent amount if the drum is not filled completely.
  - Always adjust the amount of detergent to the water hardness, if your tap water is soft, use less detergent.
  - Dose according to how dirty your laundry is, less dirty clothes require less detergent.
  - Highly concentrated (compact detergent) requires particularly accurate dosing.
- Following symptoms are a sign of detergent overdosing:
- heavy foam formation
  - poor washing and rinsing result
- Following symptoms are a sign of detergent underdosing:
- laundry turns grey
  - built-up of limescale deposits on the drum, the heating element and/or the laundry

## 5. PRODUCT DESCRIPTION

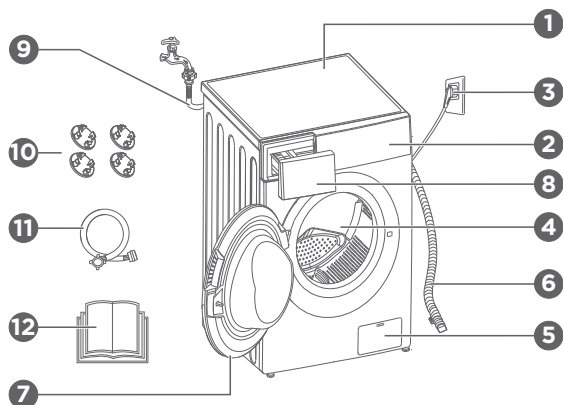

### 5.1. FRONT VIEW

The product diagram is for reference only and may differ from the actual product.

- |                      |                        |
|----------------------|------------------------|
| 1. Top cover         | 6. Drain hose          |
| 2. Control panel     | 7. Door                |
| 3. Power supply cord | 8. Detergent dispenser |
| 4. Drum              | 9. Water supply hose   |
| 5. Service filter    |                        |

### 5.2. ACCESSORIES

- |                             |                   |
|-----------------------------|-------------------|
| 1. Transport hole plug      | 3. Owner's manual |
| 2. Supply hose (cold water) |                   |

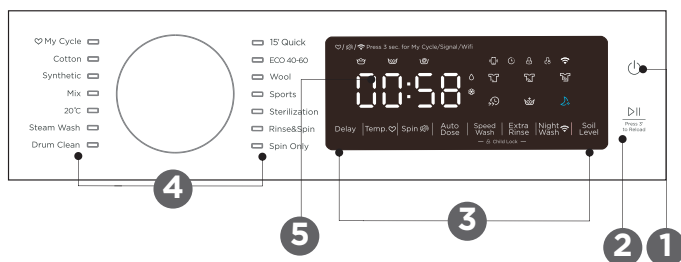

### 5.3. CONTROL PANEL

1. **Power:** Switches the product on or off.
2. **Start/Pause:** Press the button to start or pause the washing cycle.
3. **Option:** This allows you to select an additional function; it will light up when selected.
4. **Programmes:** Available according to the laundry type.
5. **Display:** The display shows the settings, estimated time remaining, options, and status messages for your washer. The display will remain on through the cycle.

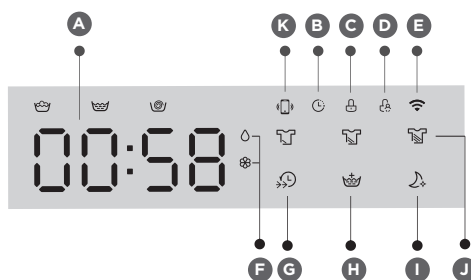

### 5.4. DISPLAY

- |            |               |                   |
|------------|---------------|-------------------|
| A. Display | Temp          | G. Speed wash     |
| Wash time  | B. Delay      | H. Rinse+         |
| Delay time | C. Door lock  | I. Night wash     |
| Speed      | D. Child lock | J. Soil level     |
| Error      | E. WiFi       | K. Remote control |
| End        | F. Auto dose  |                   |

## 6. PROGRAMMES

Washing Programmes Table

Programme	Load(kg)		Display Time	
My cycle	9.0	10.0	9.0	10.0
Cotton	9.0	10.0	3:39	3:39
Synthetic	4.5	5.0	3:17	3:17
Mix	9.0	10.0	1:20	1:20
20°C	4.5	5.0	1:01	1:01
Steam Wash	4.5	5.0	1:47	1:47
Drum Clean	-	-	1:18	1:18
Spin Only	9.0	10.0	0:12	0:12

Programme	Load(kg)		Display Time	
Rinse&Spin	9.0	10.0	0:20	0:20
Sterilization	4.5	5.0	2:27	2:27
Sports	4.5	5.0	0:58	0:58
Wool	2.0	2.0	1:07	1:07
Eco 40-60	9.0	10.0	3:48	3:59
15'Quick	2.0	2.0	0:15	0:15

**Note!**

- The parameters in this table are for the user's reference only. The actual parameters may be different from the parameters in the table.

Cycle	Nominal capacity in kg	Cycle duration in hours and minutes	Energy consumption in KWh/operating cycle	Water consumption in liter// operating cycle	Highest temperature °C	Residual moisture in %/ spin speed
20°C	Half	01:01	0.189	48	20	65%/1000
Cotton (60°C)	Full	03:44	1.620	78	60	53%/1400
Sterilization	Half	02:27	1.158	60	70	70%/800
Mix	Full	01:20	0.813	78	40	70%/800
Quick15'	2.0	0:15	0.030	31	15	70%/800
ECO 40-60	Full	03:48	0.948	64	37	53.9%/1300
	Half	02:54	0.589	49.5	34	53.9%/1300
	Quarter	02:54	0.240	39	22	53.9%/1300

- The above data is for reference only, and the data may change due to different actual use conditions.
  - The valves given for programmes other than the ECO 40-60 programme are indicative only.
  - Concerning to EN 60456:2016/prA2019 With (EU)2019/2014, (EU)2019/2023, The EU energy efficiency class is: B  
Energy test program: ECO 40-60. Other as the default.  
Half load for 9.0Kg machine: 4.5Kg.  
Quarter load for 9.0Kg machine: 2.25Kg.
- 1) The highest temperature reached by the laundry in the wash cycle for at least 5 minutes.
  - 2) Residual moisture after the wash cycle in water content percent and the spin speed at which this was achieved.
  - 3) The ECO 40-60 programme is able to clean normally soiled cotton laundry declared to be washable at 40°C or 60°C, together in the same cycle. This programme is used to assess the compliance with the regulation (EU) 2019/2023.
- The most efficient programmes in terms of energy consumption are generally those that perform at lower temperatures and longer duration.  
Loading the household washing machine up to the capacity indicated for the respective programmes will contribute to energy and water savings.  
Noise and remaining moisture content are influenced by the spinning speed: the higher the spinning speed in the spinning phase, the higher the noise and the lower the remaining moisture content.

**Caution!**

- If there is any break in the power supply while the machine is operating, a special memory stores the selected programme. The machine will continue the programme when the power supply is re-established.









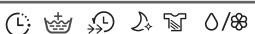











































## Programmes are available according to the laundry type.

Programmes	
Cotton	Hard-wearing textiles, heat-resistant textiles made of cotton or linen.
Synthetic	Wash synthetic articles, for example: shirts, coats, blending. While washing the knitting textiles, detergent quantity shall be reduced due to its loose string construction and easily forming bubbles.
Steam Wash	Steam is applicable for daily laundries. The steam can deeply penetrate the fiber, which effectively eliminate bacteria and germs, preventing odors and protecting your health.
Mix	Mixed load consisting of textiles made of cotton and synthetics
Sports	Washing the activewear.
20°C	20°C default, can choose cold water.
ECO 40-60	Suitable for laundry washing at about 40°C-60°C.
15' Quick	Extra short programme approx, suitable for lightly soiled washing as a small amounts of laundry.
Wool	Hand or machine-washable wool or richwool textiles. Especially gentle wash programme to prevent shrinkage, longer programme pauses (textiles rest in wash liquor).
Spin Only	Extra spin with selectable spin speed.
Rinse&Spin	Extra rinse with spin.
Sterilization	Keep the washing temperature above 60 degrees for more than 30 minutes, effectively remove harmful bacteria.
Drum Clean	Specially set in this machine to clean the drum and tube. It applies 90 °C high temperature sterilization to make the clothes washing more green. When this programme is performed, the clothes or other washing cannot be added. When proper amount of chlorine bleaching agent is put in, the barrel cleaning effect will be better. The customer can use this programme regularly according to the need.

- For the maximum spin speed, program time, and other details of the ECO 40-60 program, please refer to the content on the Product Fiche page.
- The table shows which cycle offers which options for adjustment. If an adjustment is not possible for a cycle

Loading the household washer up to the capacity indicated for the respective programmes will contribute to energy and water savings.

Cycle	Default Temp.(°C)	Default spin speed in rpm	Additional functions
Wash cycles		<b>1400</b>	
<b>Cotton</b>	<b>40</b>	<b>1400</b>	

Cycle	Default Temp.(°C)	Default spin speed in rpm	Additional functions
<b>Synthetic</b>	<b>40</b>	<b>1200</b>	      
<b>Mix</b>	<b>40</b>	<b>800</b>	      
<b>20°C</b>	<b>20</b>	<b>1000</b>	    
<b>Steam Wash</b>	<b>40</b>	<b>800</b>	    
<b>Drum Clean</b>	<b>90</b>	<b>--</b>	 
<b>Spin Only</b>	<b>--</b>	<b>1000</b>	 
<b>Rinse&amp;Spin</b>	<b>--</b>	<b>1000</b>	    
<b>Sterilization</b>	<b>70</b>	<b>800</b>	    
<b>Sports</b>	<b>20</b>	<b>800</b>	    
<b>Wool</b>	<b>40</b>	<b>600</b>	    
<b>ECO 40-60</b>	<b>--</b>	<b>1400</b>	 
<b>15'Quick</b>	<b>Cold</b>	<b>800</b>	  

**Note!**

- For the maximum spin speed, program time, and other details of the ECO 40-60 program, please refer to the content on the Product Fiche page.
- The table shows which cycle offers which options for adjustment. If an adjustment is not possible for a cycle

**SPIN**

When needed, the spinning speed can be adjusted pressing the Speed button in the following steps: 1400: 0-400-600-800-1000-1200-1400

**DELAY**

1. Select a programme
2. Press the Delay button to choose the delaying time 0-24h
3. Press [Start/Pause] to start the delay operation



Choose programme



Setting time



Start

**EXTRA RINSE**

The laundry will undergo an extra rinse after selecting this function. You can also turn off the WiFi function by pressing the button for 3 seconds.



## SOIL LEVEL



The washing time will increase or decrease after you select it.

## REMOTE CONTROL



If you want to use your smartphone to control the washing machine remotely, you need to hold [Soil Level] 3seconds. Considering the safe operation of washing machine, the smartphone remote control should meet the following conditions:

- The appliance should connect to the internet;
- The door of drum should be closed.

### Note!

- If the door is open in anytime, the remote control function will be failure.
- The remote control function is turned off at the end of each cycle automatically.
- If you want to use remote control function again, you need turn on it again.

## SPEED WASH



The function can decrease the washing time.

## MY CYCLE



To memory the frequently used programme. After choosing the programme and setting the options, press [Temp.] 3 sec. before start to wash. The default setting course is Cotton.

## AUTO DOSE



When press the power button to start the product, the screen will show "soft" or "dete" icon. When the light is flashing means the detergent or the softener is shortage and you need to add it. Open the detergent box cover add the detergent and softener. Filling amount does not exceed maximum line..

## TEMP



When needed, the washing temperature can be adjusted by pressing the temperature button in the following steps: Cold - 20°C - 30°C - 40°C - 60°C - 90°C.

## CHILD LOCK



This function is meant to keep children from misusing the controls.

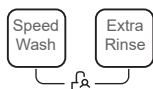

Press [Speed Wash] and [Extra Rinse] simultaneously for 3 sec until the buzzer beep. The child lock indicator switches on.

### Caution!

- When the Child Lock is activated, the display will alternately show “CL” and the remaining time.
- Pressing any other button will cause the Child Lock indicator to flash for 3 sec.
- When the program ends, “END” will flash on the display for 10 sec.
- The Child Lock deactivates the function of all buttons except the On/Off button and the Child lock button!
- Only the simultaneous pressing of the two buttons [Speed Wash] and [Extra Rinse] can deactivate the Child Lock!
- Please deactivate the Child Lock before selecting a new program!

## MUTE THE BUZZER



Choose the Programme



Press the [Spin] button for 3sec, the buzzer is mute



To act the buzzer function, press the button again for 3 seconds. The setting will be kept until the next reset.

### Caution!

- After Muting the buzzer function, the sounds will not be activated any more.

## RELOAD



This operation can be executed during the washing progress. When the drum is still rolling and there is large amount of water with high temperature in the drum.

The state is unsafe and the door cannot be opened forcefully. To press [Start/Pause] for 3 sec. to reload, and start the clothes adding in the midway function. Please follow the steps as bellow:

1. Wait until the drum stops rotation.
2. The door lock is unlocked.
3. Close the door when the clothes are reloaded and press the [▷||] button.



Press [▷||] 3sec



Reload the clothes



Start

**Caution!**

- Don't use the Reload function when the water level over the edge of the inner tub or the temperature is higher.

**NIGHT WASH**

Select this function, if spin speed is more than 800rpm, then change to 800rpm, meanwhile cancel the button sound.

WiFi

Press [Night Wash] 3 seconds, the washing machine will be connected to the internet on your smartphone, you can go to the settings and turn on the wireless connection and select an AP (Access Point).

**7. MAINTENANCE AND CLEANING****Warning!**

- Always unplug the appliance and close the water tap before cleaning and maintenance.

**7.1. CLEANING THE CABINET**

Proper maintenance on the washing machine can extend its working life. The surface can be cleaned with diluted non-abrasive neutral detergents when necessary. If there is any water overflow, use a cloth to wipe it off immediately.

Never use sharp items to clean the appliance..

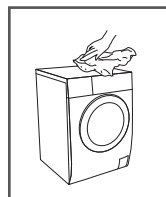
**Caution!**

Never use abrasive or caustic agents, formic acids or its diluted solvents or similar substances, like alcohol or chemical products.

**7.2. CLEANING THE DRUM**

Any rust stains left inside the drum by metal articles must be removed immediately using chlorine-free detergents. Never use steel wool for cleaning the drum!

**Note!**

Keep any laundry away from the machine while cleaning the drum.

**7.3. CLEANING THE DOOR SEAL AND GLASS**

- Wipe the glass and seal after each wash to remove lint and stains. If lint builds up it can cause leakages.
- Remove any coins, buttons and other objects from the seal after each wash.
- Clean the Door Seal and Glass every month to ensure the normal operation of the appliance.

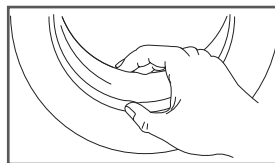
**7.4. CLEANING THE INLET FILTER****Note!**

- Diminishing water flow is a sign that the filter need to be cleaned.

1. Close the tap and remove the water supply hose from it.
2. Clean the filter with a brush.
3. Unscrew the water supply hose from the backside of the machine. Pull out the filter with long nose pliers.
4. Use a brush to clean the filter.
5. Reinstall the filter to the water inlet and reconnect the water supply hose.
6. Clean the Inlet filter every 3 months to ensure the normal operation of the appliance.

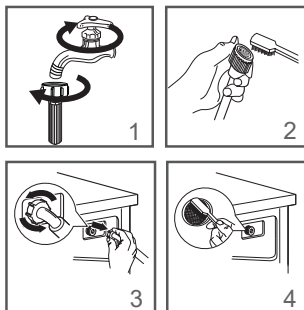

### 7.4.1. CLEAN THE DETERGENT DISPENSER

1. Press down the release [A] on the softener cover and pull the dispenser drawer out of the recess. Clean the inside of the recess with a brush.
2. Lift the softener cover off the dispenser drawer and wash both items with water.
3. Restore the softener cover and push the drawer back into the recess.

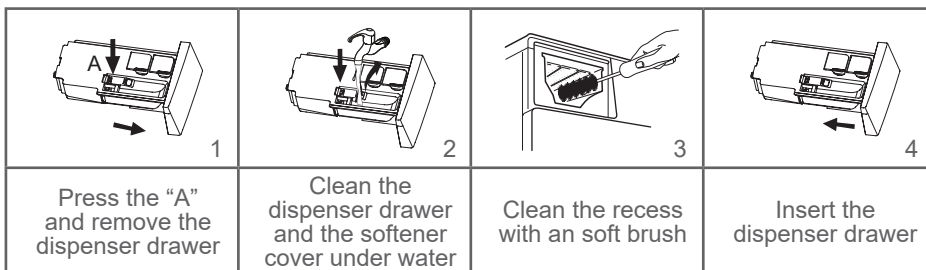

**Note!**

- Do not use alcohol, solvents or chemical products to clean the machine.
- Clean the detergent dispense every 3 months to ensure the normal operation of the appliance.

### 7.4.2. CLEANING THE DRAIN PUMP FILTER

**Warning!**

- Make sure that the machine has finished the washing cycle and is empty. Switch it off and unplug it before cleaning the drain pump filter.
- Be careful of hot water. Allow the water to cool down. Risk of scalding!
- Clean the filter periodically every 3 months to ensure the normal operation of the appliance.

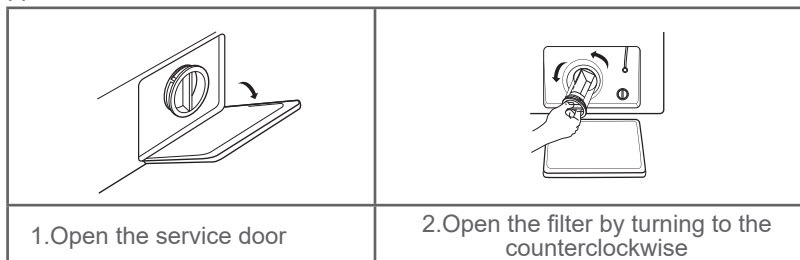

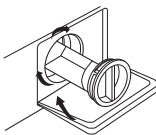
	
3.Remove extraneous matter	4.Close the lower cover cap

**Caution!**

- When the appliance is in use and depending on the programme selected there can be hot water in the pump. Never remove the pump cover during a wash cycle, always wait until the appliance has finished the cycle, and is empty. When replacing the cover, ensure it is securely re-tightened.

## 8. TROUBLESHOOTING

The appliance does not start or stops during operation.  
Try to find a solution to the problem. If this is not possible, contact customer service.

Description	Reason	Solution
Appliance does not start	Door is not closed properly. Clothes are stuck.	Close the door properly and restart. Check the laundry.
Door can't be opened	Safety protection is activated.	Disconnect the power and restart.
Water leakage	Connections are not tight enough.	Check and fasten the water inlet pipe. Check and clean the outlet hose
Detergent residues in the detergent dispenser	Detergent is damp and/or clotted.	Clean and wipe the detergent dispenser dry.
Indicator or display does not work	PC board or harness have connection problems.	Switch off the power and check if the mains plug is connected properly.
Abnormal noise	Fixing bolts still in place. Floor is not solid or level.	Check if the fixing bolts have been removed Make sure the appliance is installed on a solid and level floor.

Error Display	Cause	Solution
E00		No error
E30	Door is not closed properly	Close the door properly and restart.

Error Display	Cause	Solution
E10	Water injecting problem during wash cycle.	<ol style="list-style-type: none"> <li>1. Check if the water pressure is high enough.</li> <li>2. Straighten the water pipe.</li> <li>3. Clean the inlet valve filter.</li> </ol>
E21	Overtime water draining	Check the drain hose for blockage.
E12	Water overflow	Restart the appliance.
E80	Communication error: The main control board and display board cannot communicate with each other when the washing machine is powered on.	<ol style="list-style-type: none"> <li>1. Check whether the communication wires between the main control board and the display board are loose.</li> <li>2. Check the computer board.</li> </ol>
E33	Water level sensor error: The frequency of the water level sensor is not within the specified range	<ol style="list-style-type: none"> <li>1. Check the water level sensor.</li> <li>2. Check the wiring of the water level sensor.</li> <li>3. Inspect the computer board.</li> </ol>
E50	Inverter board overcurrent	1. Change the inverter motor board.
	IPM temperature sampling error on inverter board	1. Change the inverter motor board.
	The speed signal from the inverter board was lost or blocked	<ol style="list-style-type: none"> <li>1. Place the washing machine at room temperature for two hours and then enable T12 for self-calibration.</li> <li>2. Change the computer board.</li> </ol>
	Overtemperature on inverter board motor	<ol style="list-style-type: none"> <li>1. Place the washing machine at room temperature for two hours and then enable T12 for self-calibration.</li> <li>2. Change the computer board.</li> </ol>

Error Display	Cause	Solution
E50	Overtemperature on inverter board radiator	<ol style="list-style-type: none"> <li>Place the washing machine at room temperature for two hours and then enable T12 for self-calibration.</li> <li>Change the computer board.</li> </ol>
	Inverter board motor overload/motor phase loss	<ol style="list-style-type: none"> <li>Check the motor wiring.</li> <li>Change the computer board.</li> <li>Check whether there is a blockage in the system.</li> </ol>
	Inverter board communication error	No
	Inverter board power-on reset error	No
	Inverter board overvoltage	<ol style="list-style-type: none"> <li>Check the power system.</li> </ol>
	Inverter board undervoltage	<ol style="list-style-type: none"> <li>Check the power system.</li> </ol>
	Inverter board voltage is too high	<ol style="list-style-type: none"> <li>Check the power system.</li> </ol>
	Read/write flash error on inverter board	<ol style="list-style-type: none"> <li>Change the computer board.</li> </ol>
E64	Inverter board error/ Inverter board communication error/ Inverter board wake-up error/Error with inverter board communication data	<ol style="list-style-type: none"> <li>Check the wiring connections.</li> <li>Check the variable frequency motor, computer board and wiring connections..</li> </ol>
EXX	Other	Restart the appliance. If problem persists, please contact the customer service.

## 8.1. CUSTOMER SERVICE

Spare part for your appliance are available for a minimum of 10 years.  
In case of questions please contact our customer service at:

### WARNING:

- Risk of electric shock
- Never try repair an appliance which is defective or presumed to be defective. You may put your own and future users' lives in danger. Only authorised specialists are allowed to carry out this repair work.
- Improper repair will void the warranty and subsequent damages can't be recognised.

## 8.2. TRANSPORT

### IMPORTANT STEPS WHEN MOVING THE APPLIANCE

- Unplug the appliance and close the water inlet tap.
- Check, if the door and the detergent dispenser are closed properly.
- Remove the water inlet pipe and the outlet hose from the house installations.
- Let the water drain completely from the appliance (see "Maintenance Cleaning the drain pump filter")
- Important: Re-install the 4 transport bolts in the back of the appliance.
- This appliance is heavy. Transport with care. Never hold any protruding part of the machine when lifting. The machine door cannot be used as a handle.

## 9. TUYA APP

### 9.1. DOWNLOADING THE APP

- 1) On your iOS or Android mobile phone, scan the QR code to download and install the app.
- 2) If you are an iOS user, you can also search for "Qilive Smart" in the Apple App Store.



### 9.2. REGISTERING AS AN APP USER

- 1) Open the app to register and log in. If you have already registered an account, touch "Log in with existing account" and enter your account password to log in.
- 2) If you are a new user, touch "Create new account" and complete the registration process. You can register with your mobile phone number or email address.





### 9.3. ADDING DEVICESR

- 1) On the app home screen, select “Add Device” or touch “+” in the top-right corner to enter the “Add device” screen.
- 2) Touch the “Washing machine” icon. You will be automatically redirected to the next page.

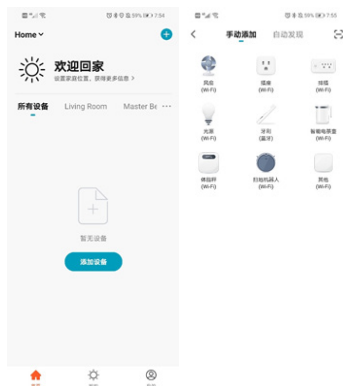

### 9.4. ADDING DEVICES IN COMPATIBILITY MODE

- Go to the network configuration screen. The default mode is “Connect via hotspot (compatibility mode)”. To switch to another mode, select “Other modes” in the upper right corner

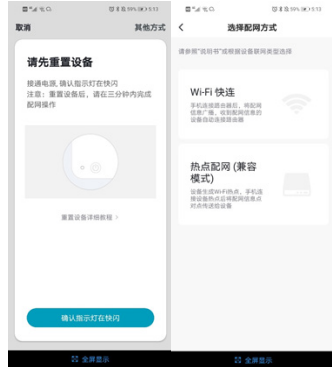

### 9.5. IN “COMPATIBILITY MODE”

- 1) press and hold the Night Wash button for 3 seconds to start the connection process.
- 2) Wait until “02” appears on the washing machine display and the Wi-Fi indicator (📶) flashes slowly, and then touch “Indicator is flashing slowly”



### 9.6. AFTER TOUCHING “INDICATOR IS FLASHING SLOWLY”

- 1) the screen shown in Figure 1 will be displayed. Select the Wi-Fi network connected to your mobile phone (the network must have an Internet connection) and enter the Wi-Fi password. Touch “OK.” Ensure that you enter the correct password and network name, otherwise the washing machine will fail to connect.
- 2) On the next screen, touch “Connect” to view a list of available Wi-Fi hotspots, and then select the hotspot “SmartLife\_XXXX” to connect.
- 3) Once your phone has connected to the “SmartLife\_XXXX” hotspot, you will be

automatically redirected to the app.

EN



### 9.7. AFTER RETURNING TO THE APP

- 1) you will be automatically redirected to the following screen. Wait for your phone to connect to the washing machine.
- 2) “04” will appear on the washing machine display and the Wi-Fi indicator (📶) will flash quickly to indicate that the washing machine is connecting to your network.
- 3) Wait until “01” is displayed on the washing machine. This indicates that the washing machine has successfully connected to your network. Touch “Finish” to complete the configuration process.

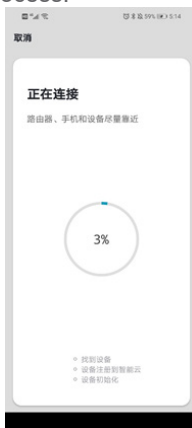

## 10. GUARANTEES AND LIMITATIONS OF LIABILITY

This product is guaranteed for a period of 36 months (including the legal guarantee of 24 months as defined by local law as well as a commercial guarantee of 12 additional months offered by the brand) from the date of purchase, against any failure resulting from a manufacturing or material defect.

This guarantee does not cover damage resulting from a faulty installation, incorrect use, or normal wear and tear. More specifically, the guarantee does not cover:

- Damage or problems caused by incorrect use, accidents, modifications or an electrical connection with the wrong current or voltage.
- Products that have been modified or whose tamper evident seal or serial number has been damaged, altered, removed or rusted.
- Replaceable batteries and accessories are guaranteed for 6 months.
- Battery failure, as a result of over-charging or non-compliance with the safety instructions set out in the manual
- Cosmetic damage, including scratches, bumps and any other element.
- Damage caused by any servicing operations carried out by non-authorized persons.
- Faults caused by normal wear and tear or the normal ageing of the product
- Software updates as a consequence of changes to network settings
- Product failure resulting from the use of third party software to modify, change or adapt the product as supplied
- Product failure resulting from its use without manufacturer-approved accessories
- Rusted products

The manufacturer is not liable for the loss of data stored on the hard drive. Similarly, the manufacturer is not required to check that SIM/SD cards have been removed from returned products.

Repaired or replaced products may include new and/or repackaged hardware and components.

## IMPLEMENTATION METHODS

To make a claim under the guarantee, please return your product to the reception desk of your local sales outlet with the proof of purchase (receipt, invoice, etc.) of the product and accessories supplied, along with the original packaging.

The following information will be required: date of purchase, model and serial or IMEI number (this information generally features on the product, the packaging or proof of purchase).

Failing this, you must return the product with all accessories needed for it to work properly (power cable, adapter etc.).

If your product is covered by the guarantee, the after-sales service will (within the bounds of the local legislation):

- Repair or replace the faulty parts
- Exchange the returned product with a product which has the same features or better and is equivalent in terms of performance.
- Refund the product at the price stated on the proof of purchase.

In the case of a repair covered by the guarantee, your guarantee period will be extended by 6 months. This period cannot be combined in the event of repeated failures.

# APERÇU DU CONTENU :

1. CONSIGNES DE SÉCURITÉ	P. 33
2. CARACTÉRISTIQUES TECHNIQUES	P. 38
3. INSTALLATION	P. 40
4. UTILISATION	P. 42
5. DESCRIPTION DU PRODUIT	P. 46
6. Programmes	P. 48
7. ENTRETIEN ET NETTOYAGE	P. 54
8. Dépannage	P. 57
9. Application Tuya	P. 60
10. GARANTIE ET LIMITES DE RESPONSABILITÉ	P. 63

FR

## 1. CONSIGNES DE SÉCURITÉ

Avant d'utiliser cet appareil électrique, lisez attentivement les instructions ci-dessous et conservez-les pour une référence future :

1. Si le cordon est endommagé, il doit être remplacé par le fabricant, son agent d'entretien ou une personne qualifiée pour éviter tout danger.
2. Avant de brancher l'appareil à une prise murale, vérifiez que le courant électrique local correspond au courant indiqué sur la plaque signalétique apposée sur l'appareil. Branchez toujours cet appareil à une prise de terre murale.
3. Débranchez le câble d'alimentation du secteur lorsque vous n'utilisez pas l'appareil et avant d'effectuer toute opération de nettoyage ou d'entretien.
4. Utilisez les nouveaux jeux de tuyaux fournis avec l'appareil. Ne réutilisez les jeux de tuyaux usagés.
5. Débranchez toujours votre lave-linge et coupez l'alimentation en eau après utilisation.
6. Assurez-vous que la pression d'eau de votre système d'alimentation en eau est comprise entre la pression d'eau d'entrée minimale et la pression d'eau d'entrée maximale indiquées.

7. Pour votre sécurité, insérez la fiche d'alimentation dans une prise tripolaire reliée à la terre. Assurez-vous que votre prise de courant est mise à la terre de manière appropriée et sûre.
8. Les raccords d'eau et les câbles électriques doivent être raccordés par un technicien qualifié, conformément aux instructions du fabricant et aux règles de sécurité locales.
9. **Danger pour la sécurité des enfants !**
10. Cet appareil peut être utilisé par des enfants âgés de 8 ans et plus ainsi que par des personnes dont les capacités physiques, sensorielles et mentales sont réduites, ou des personnes dénuées d'expérience ou de connaissance, si ceux-ci ont bénéficié d'une surveillance ou d'instructions préalables concernant l'utilisation de l'appareil en toute sécurité et comprennent les dangers encourus. Le nettoyage et l'entretien usuel par l'utilisateur ne doivent pas être effectués par des enfants sans surveillance.
11. Les enfants de moins de 3 ans doivent être tenus à l'écart, à moins qu'ils ne soient sous une surveillance continue. Les enfants ne doivent pas prendre cet accessoire pour un jouet.
12. Les animaux domestiques et les enfants peuvent monter dans le lave-linge. Vérifiez soigneusement le lave-linge avant de l'utiliser.
13. La porte vitrée peut devenir très chaude pendant l'utilisation. Tenez les enfants et les animaux domestiques éloignés du lave-linge pendant son utilisation.
14. **Risque d'étouffement !** Tenez tout élément d'emballage hors de la portée des enfants et des bébés !
15. Assurez-vous que vous pouvez atteindre la prise de courant de l'appareil après l'installation.

16. Risque d'explosion !
17. Ne lavez pas ou ne séchez pas les articles qui ont été tamponnés avec des substances combustibles ou explosives (telles que la cire, l'huile, la peinture, l'essence, les dégraissants, les solvants de nettoyage à sec et le kérosène) ou nettoyés, lavés ou trempés dans celles-ci. Cela peut provoquer un incendie ou une explosion.
18. La masse maximale de linge sec à laver dans l'appareil est de 9,0 kg.

## Installation

1. L'appareil est destiné à un usage intérieur uniquement.
2. Cet appareil n'est pas conçu pour être encastré.
3. Les orifices d'aération ne doivent pas être obstrués par un tapis.
4. Le lave-linge ne doit pas être installé dans des salles de bains ou des pièces très humides, ou encore des pièces contenant des gaz explosifs ou caustiques.
5. Les modèles dotés d'une seule vanne d'entrée doivent être raccordés à l'alimentation en eau froide. Les modèles équipés de vannes à double entrée doivent être correctement raccordés à l'alimentation en eau chaude et en eau froide.
6. La prise de courant doit être accessible après l'installation.
7. Pour éviter d'endommager le produit, retirez tous les emballages et boulons de transport avant de l'utiliser.
8. Ce produit est destiné à un usage domestique et n'est conçu que pour les textiles lavables en machine.
9. Cet appareil est destiné à un usage domestique et pour des applications similaires telles que :
  - coin cuisine dédié aux employés dans une boutique, un bureau et tout autre environnement de travail ;
  - fermes ;

- pour les clients des hôtels, motels et autres environnements résidentiels ;
  - environnements de type bed-and-breakfast ;
  - zones à usage communs dans les immeubles d'habitation.
10. Ne vous appuyez pas contre la porte du lave-linge.
  11. Précautions à prendre lors de la manipulation :
  12. Les boulons de transport doivent être réinstallés par un technicien.
  13. L'eau accumulée doit être évacuée du lave-linge.
  14. Manipulez le lave-linge avec précaution. Ne tenez jamais les parties saillantes du lave-linge lorsque vous le soulevez. N'utilisez pas la porte du lave-linge comme poignée pour déplacer l'appareil.
  15. Cet appareil est lourd. Faites attention pendant le transport.
  16. N'exercez pas de force excessive sur la porte lorsque vous la fermez. Si la porte se ferme difficilement, vérifiez si les vêtements sont bien insérés dans le tambour et répartis uniformément.
  17. Ne lavez pas les tapis dans le lave-linge.
  18. Le lave-linge doit être étalonné avant d'être utilisé.
  19. Avant de laver du linge pour la première fois, il est recommandé de faire tourner le lave-linge pendant un cycle complet sans linge à l'intérieur.
  20. Ne placez pas de solvants inflammables, explosifs ou toxiques dans le lave-linge (par exemple, de l'essence ou de l'alcool) et ne les utilisez pas comme lessives. N'utilisez que des lessives adaptées au lavage en machine.
  21. Assurez-vous que toutes les poches sont vidées. Les objets pointus et rigides tels que les pièces de monnaie, les bijoux, les clous, les vis ou les pierres peuvent causer de sérieux dommages au lave-linge.



22. Vérifiez si l'eau contenue à l'intérieur du tambour a été évacuée avant d'ouvrir la porte. N'ouvrez pas la porte si de l'eau est visible.
23. Veillez à ne pas vous brûler lorsque l'appareil évacue de l'eau chaude.
24. Ne remplissez jamais l'eau à la main pendant le lavage.
25. Une ventilation adéquate doit être prévue pour empêcher le flux de gaz dans la pièce provenant d'appareils fonctionnant avec d'autres combustibles (y compris les flammes nues).
26. Le linge souillé par des substances telles que l'huile de cuisson, l'acétone, l'alcool, l'essence, le kérosène, les détachants, la térébenthine, les cires et les dissolvants doit être lavé à l'eau chaude avec une quantité supplémentaire de lessive avant d'être séché dans le sèche-linge.
27. Les articles tels que la mousse de caoutchouc (mousse de latex), les bonnets de douche, les textiles imperméables, les articles recouverts de caoutchouc et les vêtements ou oreillers munis de tampons en mousse de caoutchouc ne doivent pas être séchés dans le sèche-linge.
28. Les adoucissants ou les produits similaires doivent être utilisés comme indiqué dans les instructions.
29. Il est possible d'ouvrir la porte de l'appareil pendant le cycle, après que le tambour a vidé l'eau du lave-linge. Cela prend environ 15 secondes.
30. Avant d'utiliser cet appareil, retirez tous les objets des poches, tels que les briquets et les allumettes.  
 Ce symbole indique que cet accessoire ne doit pas être jeté avec les autres ordures ménagères au sein de l'UE. Par mesure de prévention pour l'environnement et pour la santé humaine, veuillez le recycler de façon responsable, conformément au

principe de réutilisation des ressources matérielles. Pour retourner votre appareil usagé, veuillez utiliser les systèmes de collecte ou contacter le revendeur auprès duquel vous avez acheté l'appareil. Ils pourront procéder au recyclage de cet appareil en toute sécurité.

## 2. CARACTÉRISTIQUES TECHNIQUES

### 2.1. CARACTÉRISTIQUES TECHNIQUES

Alimentation	220 - 240 V~, 50 Hz
Puissance nominale 1950 W	1950 W
Courant max. 10 A	10 A
Pression d'eau standard 0,05 MPa à 1 MPa	0,05 MPa à 1 MPa
Modèle	600082838 / 600082837 / 600082840 / 600082841 / 600082839 / 600082842
Capacité de lavage 9 kg	9,0 kg
Dimensions (L x P x H en mm)	594 x 585 x 845
Poids net 65 kg	65 kg

### 2.2. FICHE PRODUIT

Programme de test d'énergie : Intensif à 60/40 °C. Vitesse : Vitesse maximale ; Autres spécifications par défaut.

Nom du fournisseur ou marque commerciale : Auchan

Adresse du fournisseur <sup>(b)</sup> : SAS OIA, 200, rue de la Recherche, Le Colibri BP 169, 59650 Villeneuve d'Ascq, France

Identifiant du modèle :

600082838 / 600082837 / 600082840 / 600082841 / 600082839 / 600082842

Paramètres généraux du produit :

Paramètre	Valeur	Paramètre	Valeur	
Capacité nominale <sup>(a)</sup> (kg)	9,0	Dimensions en cm	Hauteur	85
			Largeur	59
			Profondeur	59
EEIW <sup>(a)</sup>	60,0	Classe d'efficacité énergétique <sup>(a)</sup>	B	

Indice d'efficacité de lavage (°)	1,031	Efficacité d'essorage (g/kg) (°)	5,0
Consommation d'énergie en kWh par cycle basée sur le programme ECO 40-60. La consommation d'énergie réelle dépend de l'utilisation de l'appareil.	0,571	Consommation d'eau en litres par cycle basée sur le programme ECO 40-60. La consommation d'eau réelle dépend de l'utilisation de l'appareil et de la dureté de l'eau.	50
Température maximale à l'intérieur du textile traité (°C)	Capacité nominale	37	Humidité résiduelle 0 (%)
	Moitié	34	
	Quart	22	
Vitesse d'essorage en pi (tours/min)	Capacité nominale	1 400	Classe d'efficacité d'essorage (°)
	Moitié	1 400	
	Quart	1 400	
Durée du programme O (h : min)	Capacité nominale	3 h 48	Type
	Moitié	2 h 54	
	Quart	2 h 54	
Émissions acoustiques dans l'air en phase d'essorage (a) (dB(A) re 1 pW)	76	Classe d'émission acoustique dans l'air (°) (phase d'essorage)	B
Mode arrêt (W)	0,50	Mode veille (W)	N/A
Démarrage différé (W) (le cas échéant)	4,00	Veille en réseau (W) (le cas échéant)	2,00
<b>Durée minimale de la garantie offerte par le fournisseur (°).</b>			
Ce produit a été conçu pour libérer des ions d'argent pendant le cycle de lavage.	Non		

### Informations supplémentaires :

Lien vers le site Web du fournisseur, qui contient les informations visées au point 9 de l'annexe II du règlement (UE) 2019/2023 de la Commission (1) :

(b) pour le programme ECO 40-60.

(c) les modifications apportées à ces éléments ne sont pas considérées comme pertinentes aux fins de l'article 4, paragraphe 4, du règlement (UE) 2017/1369.

(d) si la base de données des produits génère automatiquement le contenu définitif de cette cellule, le fournisseur ne doit pas saisir ces données.

## 3. INSTALLATION

### 3.1. SURFACE D'INSTALLATION

#### Mise en garde

- La stabilité est importante pour éviter que le produit ne bouge ! Assurez-vous que le lave-linge est de niveau et stable.
- Veillez à ce que le produit ne repose pas sur le cordon d'alimentation.
- Veillez à respecter les distances minimales par rapport aux murs, comme indiqué sur l'image.

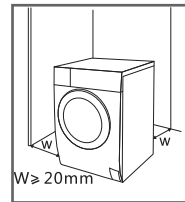

Avant d'installer le lave-linge, suivez les étapes ci-dessous pour choisir un emplacement approprié :

1. Surface rigide, sèche et plane.
2. Évitez la lumière directe du soleil.
3. Aération suffisante.
4. Température ambiante supérieure à 0 °C.
5. Tenez-le éloigné des sources de chaleur telles que les appareils utilisant du gaz ou des combustibles gazeux.

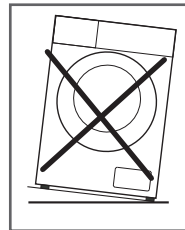

### 3.2. DÉBALLAGE DU LAVE-LINGE

#### Mise en garde

- Les matériaux d'emballage (par exemple, les films, la mousse de polystyrène) peuvent être dangereux pour les enfants.
  - Risque d'étouffement ! Gardez tous les matériaux d'emballage hors de portée des enfants.
1. Retirez le carton et la mousse de polystyrène.
  2. Soulevez la machine à laver et retirez l'emballage du bas. Assurez-vous que la petite mousse triangulaire est enlevée en même temps que la pièce du bas. Si ce n'est pas le cas, posez l'appareil sur le côté, puis retirez le petit morceau de mousse qui se trouve au bas de l'appareil.
  3. Retirez la bande de fixation du cordon d'alimentation et du tuyau de vidange.
  4. Retirez le tuyau d'arrivée du tambour.

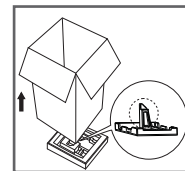

### 3.2.1. RETIRER LES BOULONS DE TRANSPORT

#### Mise en garde

- Vous devez retirer les boulons de transport à l'arrière avant d'utiliser le produit.

Suivez les étapes ci-dessous pour retirer les boulons :

1. Desserrez les 4 boulons de transport à l'aide d'une clé.
2. Retirez les boulons, y compris les pièces en caoutchouc, et conservez-les pour une utilisation ultérieure.
3. Fermez les trous à l'aide des capuchons.

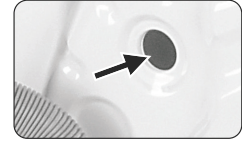
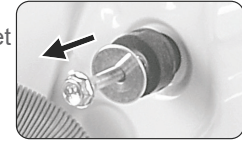
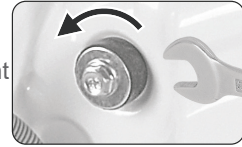

FR

### 3.3. MISE À NIVEAU DU LAVE-LINGE

#### Mise en garde

- Les écrous de verrouillage des quatre pieds doivent être vissés fermement contre la carrosserie.

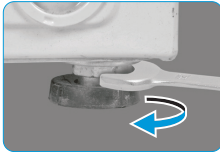

1. Vérifiez si les pieds sont bien fixés au boîtier. Si ce n'est pas le cas, retournez-les dans leur position d'origine et serrez les écrous.
2. Desserrez l'écrou de verrouillage et tournez le pied jusqu'à ce qu'il soit en contact étroit avec le sol.
3. Ajustez les pieds et bloquez-les avec une clé, en vous assurant que le lave-linge est stable.

### 3.4. RACCORDEMENT DU LAVE-LINGE

#### 3.4.1. RACCORDEMENT DU TUYAU D'ALIMENTATION EN EAU

#### Mise en garde

- Pour éviter les fuites ou les dégâts d'eau, suivez les instructions de ce chapitre !
- Ne pliez pas, n'écrasez pas ou ne modifiez pas le tuyau d'arrivée d'eau.
- Raccordez manuellement, n'utilisez pas d'outils. Vérifiez si les raccords sont bien serrés.

Raccordez le tuyau d'alimentation en eau à la vanne d'entrée d'eau et à un robinet d'eau froide comme indiqué.



### 3.4.2. TUYAU DE VIDANGE

#### Mise en garde

FR

- Ne pliez pas ou n'étirez pas le tuyau de vidange.
- Placez correctement le tuyau de vidange, sinon une fuite d'eau pourrait survenir et causer des dommages.

Il existe deux façons de placer l'extrémité du tuyau de vidange :

1. Mettez-le dans la source d'eau.
2. Raccordez-le au tuyau d'évacuation de la canalisation de dérivation de la source d'eau.

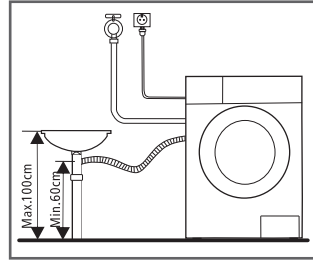
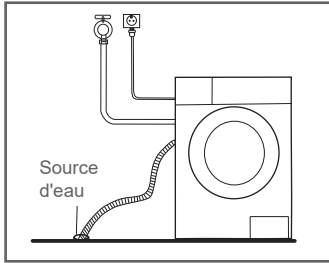

## 4. UTILISATION

### 4.1. DÉPART RAPIDE

#### Attention !

- Avant le lavage, assurez-vous que le lave-linge est correctement installé.
- Votre appareil a été soigneusement contrôlé avant de quitter l'usine. Pour éliminer toute eau résiduelle et neutraliser les odeurs potentielles, il est recommandé de nettoyer votre appareil avant de l'utiliser pour la première fois. Pour cette raison, démarrez le programme Coton à 90 °C sans linge ni lessive.





#### Étalonnage

Il est recommandé d'étalonner le lave-linge, afin d'en optimiser la performance.

L'appareil est capable de détecter la quantité de linge chargée. Cette fonction permet d'optimiser les performances du produit en réduisant la consommation d'énergie et d'eau, ce qui vous permet d'économiser à la fois du temps et de l'argent. C'est pourquoi il est recommandé d'étalonner l'appareil pour une utilisation optimale.



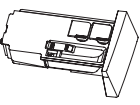

1. Retirez tous les accessoires du tambour et fermez la porte.
2. Insérez la fiche secteur dans la prise ;
3. Allumez le lave-linge et appuyez simultanément sur « Délai » et « Essorage » pendant 10 secondes jusqu'à ce que « t19 » s'affiche ;
4. Appuyez sur [▶||] pour démarrer l'appareil et attendez que « \*\*\*\* » s'affiche.

### 4.1.1. AVANT LE LAVAGE

				
1. Branchez l'appareil	2. Ouvrez le robinet	3. Chargez la machine	4. Fermez la porte	5. Ajoutez la lessive

**Remarque :** N'ajoutez la lessive dans le « compartiment I » que si vous avez sélectionné la fonction de pré-lavage (non disponible sur tous les lave-linge).

### 4.1.2. LAVAGE

			
1. Mettez le lave-linge sous tension	2. Sélectionnez un programme	3. Sélectionnez une fonction ou la fonction par défaut	4. Démarrez



### 4.1.3. APRÈS LE LAVAGE

Bip sonore et affichage de « Fin ».

### 4.2. AVANT CHAQUE LAVAGE

- La température ambiante du lave-linge doit être comprise entre 5 et 40 °C. En cas d'utilisation en dessous de 0 °C, la vanne d'entrée et le système de vidange peuvent être endommagés. Si le lave-linge est installé dans des conditions de temps glacial, il doit être transféré à une température ambiante normale pour que le tuyau d'alimentation en eau et le tuyau de vidange puissent se dégeler avant d'être utilisés.
- Veuillez vérifier les étiquettes d'entretien de votre linge et le mode d'emploi de la lessive avant le lavage. Utilisez une lessive non moussante ou moins moussante adaptée au lavage en machine.

		
1. Vérifiez l'étiquette d'entretien	2. Triez le linge en fonction de la couleur et du type de textile	3. Sortez tous les objets des poches

		
4. Attachez ensemble les longues bandes de textile et les ceintures, fermez les fermetures éclair et les boutons.	5. Mettez le linge de petite taille dans un sac à linge	6. Retournez les tissus à poil long et pelucheux

### Mise en garde

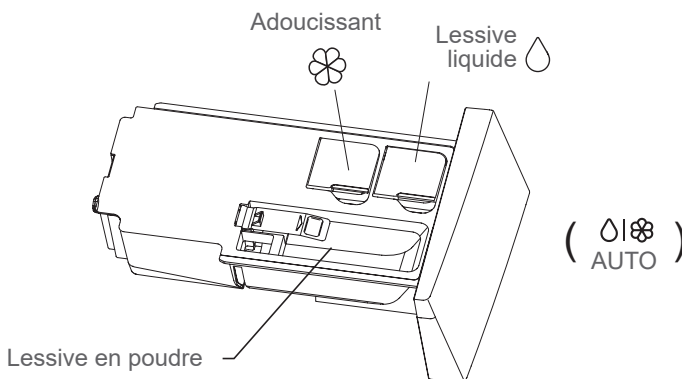

- Ne lavez pas et ne séchez pas le linge qui a été nettoyé, lavé, trempé ou tamponné avec des substances combustibles ou explosives comme de la cire, de l'huile, de la peinture, de l'essence, de l'alcool, du kérosène et d'autres matières inflammables.
- Lancer le lavage avec un seul vêtement peut facilement créer une grande excentricité et provoquer une alarme en raison du déséquilibre. Il est donc suggéré d'ajouter une ou deux pièces de linge supplémentaires au lavage afin que l'essorage puisse se faire en douceur.

### 4.3. BAC À LESSIVE



### Attention !

- La lessive liquide doit être ajoutée après avoir sélectionné le pré-lavage pour les lave-linge.

Programme	Option	
		
Coton	●	○
Synthétique	●	○
Mixte	●	○
20 °C	●	○



Programme	Option	
Lavage vapeur	●	○
Nettoyage du tambour		
Essorage seulement		
Rinçage et essorage		○
Stérilisation	●	○
Sports	●	○
Laine	●	○
ECO 40-60	●	○
Rapide 15'	●	○

● Signifie obligatoire

○ Signifie facultatif

#### 4.4. DÉTERGENTS RECOMMANDÉS

Détergents recommandés	Cycles de lavage	Temp. de lavage	Type de linge et de textile
Détergent hautement concentré avec agents de blanchiment et agents azurants	Coton, ECO 40-60, Intensif	40/60	Linge blanc fabriqué en coton ou en lin résistant à l'ébullition
Détergents couleur sans agent de blanchiment ou agent azurant	Coton, ECO 40-60, Intensif	20/30/40	Linge de couleur en coton ou en lin
Détergent couleur ou doux sans agents azurants	20 °C, Synthétique	Froid/20/30/40	Linge de couleur fabriqué à partir de fibres faciles d'entretien ou de matières synthétiques
Détergent doux	Synthétique	Froid/20/3	Textiles délicats, soie, viscose
Détergent spécial laine	Laine	20/30/40	Laine

#### Remarque

- La lessive ou les additifs agglomérants ou pâteux peuvent être dilués dans de l'eau avant d'être versés dans le bac à lessive, afin d'éviter que son entrée ne soit bloquée et ne provoque un débordement d'eau.
- Veuillez choisir le type de lessive approprié pour obtenir une performance de lavage maximale et une consommation d'eau et d'énergie minimale.

- Pour obtenir les meilleurs résultats de lavage, il est important d'utiliser une quantité appropriée de lessive.
- Utilisez une quantité réduite de lessive si le tambour n'est pas complètement rempli.
- Adaptez toujours la quantité de lessive à la dureté de l'eau. Si l'eau de votre robinet est douce, utilisez moins de lessive.
- Dosez la lessive en fonction du degré de saleté de votre linge, les vêtements moins sales nécessitent moins de lessive.
- Les produits très concentrés (lessive compacte) nécessitent un dosage particulièrement précis.

Les symptômes suivants sont le signe d'un surdosage de lessive :

- Formation excessive de mousse.
- Des résultats de lavage et de rinçage médiocres.

Les symptômes suivants sont le signe d'un sous-dosage de lessive :

- Le linge devient gris.
- Accumulation de dépôts de calcaire dans le tambour, sur les éléments chauffants et/ou le linge.

## 5. DESCRIPTION DU PRODUIT

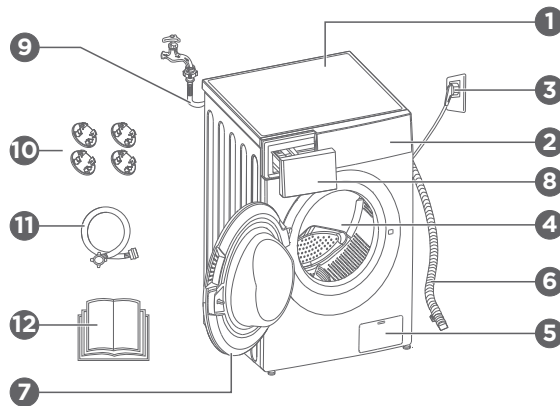

### 5.1. VUE DE FACE

Le schéma du produit est fourni à titre de référence uniquement et peut différer du produit réel.

- |                          |                                |
|--------------------------|--------------------------------|
| 1. Couvercle supérieur   | 6. Tuyau de vidange            |
| 2. Panneau de contrôle   | 7. Porte                       |
| 3. Cordon d'alimentation | 8. Bac à lessive               |
| 4. Tambour               | 9. Tuyau d'alimentation en eau |
| 5. Filtre à résidus      |                                |

## 5.2. ACCESSOIRES

1. Bouchon pour trou de transport
2. Tuyau d'alimentation en eau froide
3. Manuel d'utilisation

FR

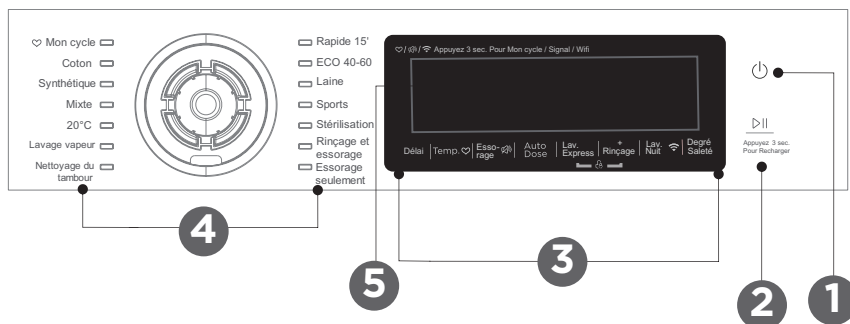

## 5.3. PANNEAU DE CONTRÔLE

1. **Puissance** : Allume ou éteint le produit.
2. **Démarrage/Pause** : Appuyez sur le bouton pour démarrer ou mettre en pause le cycle de lavage.
3. **Option** : Ceci vous permet de sélectionner une fonction supplémentaire qui s'allume lorsqu'elle est sélectionnée.
4. **Programmes** : Disponible selon le type de linge.
5. **Écran** : Affiche les réglages, le temps restant estimé, les options et les messages de statut de votre lave-linge. L'affichage reste allumé pendant la durée du cycle.

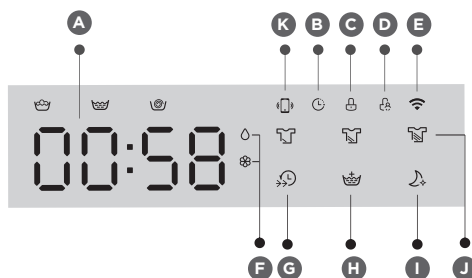

## 5.4. ÉCRAN

FR

- |                  |                                 |                                |
|------------------|---------------------------------|--------------------------------|
| A. Écran         | B. Délai                        | I. Lavage nocturne(Lav. noct.) |
| Durée de lavage  | C. Verrou de porte              | J. Degré de saleté             |
| Durée du différé | D. Verrouillage Sécurité Enfant | K. Télécommande                |
| Vitesse          | E. WiFi                         |                                |
| Erreur           | F. Dose auto                    |                                |
| Terminé          | G. Lavage express(Lav. exp.)    |                                |
| Temp.            | H. Rinçage+                     |                                |

## 6. PROGRAMMES

Tableau des programmes de lavage

Programme	Charge (kg)		Temps d'affichage	
	9,0	10,0	9,0	10,0
Mon cycle	9,0	10,0	9,0	10,0
Coton	9,0	10,0	3 h 39	3 h 39
Synthétique	4,5	5,0	3 h 17	3 h 17
Mixte	9,0	10,0	1 h 20	1 h 20
20 °C	4,5	5,0	1 h 01	1 h 01
Lavage vapeur	4,5	5,0	1 h 47	1 h 47
Nettoyage du tambour	-	-	1 h 18	1 h 18
Essorage seulement	9,0	10,0	0 h 12	0 h 12
Rinçage et essorage	9,0	10,0	0 h 20	0 h 20
Stérilisation	4,5	5,0	2 h 27	2 h 27
Sports	4,5	5,0	0 h 58	0 h 58
Laine	2,0	2,0	1 h 07	1 h 07
ECO 40-60	9,0	10,0	3 h 48	3 h 59
Rapide 15'	2,0	2,0	0 h 15	0 h 15

### Remarque

- Les paramètres de ce tableau sont destinés à servir de référence à l'utilisateur. Les paramètres réels peuvent être différents des paramètres indiqués dans le tableau.

Cycle	Capacité nominale en kg	Durée du cycle en heure et en minute	Consommation d'énergie en kWh/cycle de fonctionnement	Consommation d'eau en litre/cycle de fonctionnement	Température la plus élevée en °C	Humidité résiduelle en %/ vitesse d'essorage
20 °C	Moitié	1 h 01	0,189	48	20	65 %/1000
Coton (60 °C)	Complet	3 h 44	1,620	78	60	53 %/1400
Stérilisation	Moitié	2 h 27	1,158	60	70	70 %/800
Mixte	Complet	1 h 20	0,813	78	40	70 %/800

Rapide 15'	2,0	0 h 15	0,030	31	15	70 %/800
ECO 40-60	Complet	3 h 48	0,948	64	37	53,9 %/1300
	Moitié	2 h 54	0,589	49,5	34	53,9 %/1300
	Quart	2 h 54	0,240	39	22	53,9 %/1300

- Les données ci-dessus ne sont fournies qu'à titre de référence. Elles sont susceptibles de varier en fonction des conditions réelles d'utilisation.
- Les valeurs indiquées pour les programmes autres que le programme ECO 40-60 ne sont qu'indicatives.
- Concernant la norme EN 60456:2016/prA2019 avec (UE)2019/2014, (UE)2019/2023,

La classe d'efficacité énergétique UE est : B

Programme de test d'énergie : ECO 40-60. Autre comme valeur par défaut.

Demi-charge pour un lave-linge de 9 kg : 4,5 kg.

Quart de charge pour un lave-linge de 9 kg : 2,25 kg.

- 1) La température la plus élevée atteinte par le linge au cours du cycle de lavage pendant au moins 5 minutes.
- 2) L'humidité résiduelle après le cycle de lavage exprimée en pourcentage de teneur en eau et la vitesse d'essorage à laquelle cette valeur a été atteinte.
- 3) Le programme ECO 40-60 est capable de nettoyer le linge en coton normalement sali, lavable à 40 °C ou 60 °C, dans le même cycle. Ce programme est utilisé pour évaluer le respect de la réglementation (EU) 2019/2023.

Les programmes les plus efficaces en terme de consommation électrique sont généralement ceux aux températures les plus basses et aux durées les plus longues.

Remplir le lave-linge ménager jusqu'à la capacité indiquée pour chaque programme contribue aux économies d'électricité et d'eau.

Le bruit et la teneur en eau résiduelle sont influencés par la vitesse d'essorage : plus la vitesse d'essorage pendant la phase d'essorage est élevée, plus le bruit est élevé et moins il reste d'humidité.

#### Attention !

- En cas d'interruption de l'alimentation électrique pendant le fonctionnement du lave-linge, une mémoire spéciale enregistre le programme sélectionné. Le lave-linge continue le programme lorsque l'alimentation électrique est rétablie.

## Des programmes sont disponibles en fonction du type de linge.





































Programmes	
Coton	Textiles en coton ou en lin résistants à l'usure et à la chaleur.
Synthétique	Pour le lavage des vêtements en matières synthétiques comme les chemises, les manteaux, les tissus mélangés. Lors du lavage des vêtements tricotés, la quantité de lessive doit être réduite en raison de la structure lâche des fils et du fait qu'ils forment facilement des bulles.

Lavage vapeur	La vapeur est applicable aux lavages quotidiens en machine. La vapeur pénètre profondément dans la fibre, ce qui permet d'éliminer efficacement les bactéries et les germes, d'empêcher les odeurs et de protéger votre santé.
Mixte	Charge mixte constituée de vêtements en coton et en matières synthétiques
Sports	Lavage des vêtements de sport.
20 °C	20 °C par défaut, possibilité d'utiliser de l'eau froide.
ECO 40-60	Convient pour le lavage du linge à environ 40 °C-60 °C.
Rapide 15'	Programme très court, adapté au lavage de linge peu sale et aux petites quantités de linge.
Laine	Vêtements en laine ou en laine riche lavables à la main ou en machine. Programme de lavage particulièrement doux pour éviter le rétrécissement, les pauses prolongées du programme (les vêtements reposent dans la lessive).
Essorage seulement	Essorage supplémentaire avec vitesse d'essorage sélectionnable.
Rinçage et essorage	Rinçage supplémentaire avec essorage.
Stérilisation	Maintiennent la température de lavage au-dessus de 60 degrés pendant plus de 30 minutes, éliminent efficacement les bactéries nocives.
Nettoyage du tambour	Spécialement conçu dans ce lave-linge pour nettoyer le tambour et le tube. Il applique une stérilisation à haute température de 90 °C pour rendre le lavage des vêtements plus écologique. Lorsque ce programme est exécuté, il n'est pas possible d'ajouter du linge ou d'autres produits de lavage. Lorsqu'on ajoute une bonne quantité d'agent de blanchiment au chlore, l'effet de nettoyage du tonneau est meilleur. Le client peut utiliser ce programme régulièrement au besoin.

- Pour connaître la vitesse d'essorage maximale, la durée du programme et d'autres détails du programme ECO 40-60, veuillez vous reporter au contenu de la page Fiche produit.
- Le tableau indique quel cycle offre quelles options de réglage. Si un réglage n'est pas possible pour un cycle

Remplir le lave-linge ménager jusqu'à la capacité indiquée pour chaque programme contribue aux économies d'électricité et d'eau.

Cycle	Temp par défaut (°C)	Vitesse d'essorage par défaut en tr/min	Fonctions supplémentaires
Cycles de lavage	<b>1 400</b>		
<b>Coton</b>	<b>40</b>	<b>1 400</b>	
<b>Synthétique</b>	<b>40</b>	<b>1 200</b>	
<b>Mixte</b>	<b>40</b>	<b>800</b>	
<b>20 °C</b>	<b>20</b>	<b>1 000</b>	

Cycle	Temp par défaut (°C)	Vitesse d'essorage par défaut en tr/min	Fonctions supplémentaires
Lavage vapeur	40	800	     
Nettoyage du tambour	90	--	 
Essorage seulement	--	1 000	 
Rinçage et essorage	--	1 000	    
Stérilisation	70	800	    
Sports	20	800	    
Laine	40	600	    
ECO 40-60	--	1 400	  
Rapide 15'	À froid	800	   

#### Remarque

- Pour connaître la vitesse d'essorage maximale, la durée du programme et d'autres détails du programme ECO 40-60, veuillez vous reporter au contenu de la page Fiche produit.
- Le tableau indique quel cycle offre quelles options de réglage. Si un réglage n'est pas possible pour un cycle

## ESSORAGE



Si nécessaire, la vitesse d'essorage peut être réglée en appuyant sur le bouton « Vitesse » selon les étapes suivantes : 1400 : 0-400-600-800-1000-1200-1400

## DÉLAI



1. Sélectionnez un programme
2. Appuyez sur le bouton Délai pour choisir la durée du différé de 0 à 24 h
3. Appuyez sur [Démarrer / Pause] pour démarrer le fonctionnement en différé



Choisir un programme

Réglage de l'heure

Démarez

## RINÇAGE PLUS



Une fois cette fonction sélectionnée, l'appareil effectue un rinçage supplémentaire. Vous pouvez également désactiver la fonction WiFi en appuyant sur le bouton pendant 3 secondes.

## DEGRÉ DE SALETÉ

FR



La durée de lavage augmente ou diminue après que vous l'avez sélectionnée.

## TÉLÉCOMMANDE



Si vous souhaitez utiliser votre smartphone pour contrôler le lave-linge à distance, vous devez maintenir le bouton [Degré de saleté] enfoncé pendant 3 secondes. Pour un fonctionnement sûr du lave-linge, la télécommande du smartphone doit répondre aux conditions suivantes :

- L'appareil doit se connecter à l'Internet ;
- La porte du tambour doit être fermée.

### Remarque

- Si la porte est ouverte à tout moment, la fonction de la télécommande est défaillante.
- La fonction de télécommande s'éteint automatiquement à la fin de chaque cycle.
- Si vous souhaitez réutiliser la fonction de la télécommande, vous devez la réactiver.

## LAVAGE EXPRESS(LAV. EXP.)



Cette fonction permet de réduire le temps de lavage.

## MON CYCLE



Permet de mémoriser le programme fréquemment utilisé. Après avoir choisi le programme et réglé les options, appuyez sur [Temp.] pendant 3 sec. avant de commencer le lavage. Le réglage par défaut est Coton.

## DOSE AUTO



Lorsque vous appuyez sur le bouton d'alimentation pour démarrer le produit, l'écran affiche l'icône « adoucissant » ou « lessive ». Lorsque la lumière clignote, cela signifie qu'il manque de la lessive ou de l'adoucissant et que vous devez en ajouter.

Ouvrez le couvercle de la boîte à lessive et ajoutez la lessive et l'adoucissant.

Assurez-vous que la quantité de lessive ajoutée ne dépasse pas la ligne maximale.

## TEMP.



Si nécessaire, réglez la température de lavage en appuyant sur le bouton de température selon les étapes suivantes : Cold - 20 °C - 30 °C - 40 °C - 60 °C - 90 °C.



## VERROUILLAGE SÉCURITÉ ENFANT



Cette fonction est destinée à empêcher les enfants de faire un mauvais usage des boutons du panneau de commandes.

FR

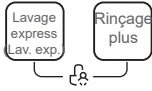

Appuyez simultanément sur [Lavage express (Lav. exp.)] et [Rinçage plus] pendant 3 secondes jusqu'à ce que l'avertisseur sonore émette un bip. Le témoin de Verrouillage Sécurité Enfant s'allume.

### Attention !

- Lorsque la fonction Verrouillage Sécurité Enfant est activée, l'écran affiche alternativement « CL » et le temps restant.
- Si vous appuyez sur un autre bouton, l'indicateur de Verrouillage Sécurité Enfant clignote pendant 3 secondes.
- Lorsque le programme se termine, « FIN » clignote à l'écran pendant 10 secondes.
- La fonction Verrouillage Sécurité Enfant désactive tous les boutons, sauf le bouton Marche/Arrêt et le bouton Verrouillage Sécurité Enfant !
- Seule une pression simultanée des deux boutons [Lavage express (Lav. exp.)] et [Rinçage plus] permet de désactiver la fonction Verrouillage Sécurité Enfant !
- Veuillez désactiver la fonction Verrouillage Sécurité Enfant avant de sélectionner un nouveau programme !

## DÉSACTIVATION DE L'AVERTISSEUR SONORE



Choisissez le programme



Appuyez le bouton [Essorage] pendant 3 secondes, l'avertisseur sonore est éteint

Pour activer la fonction Avertisseur sonore, appuyez à nouveau sur le bouton pendant 3 secondes. Le réglage est conservé jusqu'à la prochaine réinitialisation.

### Attention !

- Après désactivation de l'avertisseur sonore, les sons ne sont plus activés.

## RECHARGE

FR



Cette opération peut être effectuée pendant le lavage. Lorsque le tambour est encore en train de tourner et qu'il contient une grande quantité d'eau à température élevée.

L'état est critique et il est impossible d'ouvrir la porte avec force. Pour appuyer sur le bouton [Démarrer / Pause] et le maintenir enfoncé pendant 3 secondes pour recharger, et commencer l'ajout des vêtements à mi-course. Veuillez suivre les étapes suivantes :

1. Attendez que le tambour cesse de tourner.
2. La porte est déverrouillée.
3. Fermez la porte lorsque les vêtements sont rechargés et appuyez sur le bouton [▷||].



Appuyez sur [▷||] pendant 3 secondes



Rechargez les vêtements



Démarrez

### Attention !

- N'utilisez pas la fonction Recharge lorsque le niveau d'eau déborde la cuve intérieure ou la température est plus élevée.

## LAVAGE NOCTURNE(LAV. NOCT.)



Sélectionnez cette fonction si la vitesse d'essorage est supérieure à 800 tr/min, puis passez à 800 tr/min, tout en annulant le son du bouton WiFi

Appuyez sur [lavage nocturne (Lav. noct.)] pendant 3 secondes ; le lave-linge se connecte à Internet sur votre smartphone, et il suffit d'aller dans les paramètres et d'activer la connexion sans fil et de sélectionner un point d'accès (AP).

## 7. ENTRETIEN ET NETTOYAGE

### Mise en garde

- Débranchez toujours l'appareil et fermez le robinet d'eau avant de procéder au nettoyage et à l'entretien.

### 7.1. NETTOYAGE DE LA CARROSSERIE

Un bon entretien du lave-linge peut prolonger sa durée de vie. La surface peut être nettoyée avec des détergents dilués, neutres et non abrasifs si nécessaire. En cas de débordement d'eau, utilisez un chiffon pour l'essuyer immédiatement. N'utilisez jamais d'objets pointus pour nettoyer l'appareil.

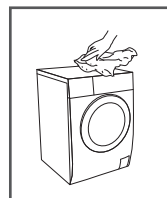

**Attention !**

N'utilisez jamais d'agents abrasifs ou caustiques, d'acides formiques ou leurs solvants dilués ou des substances similaires, comme l'alcool ou les produits chimiques.

**7.2. NETTOYAGE DU TAMBOUR**

Les taches de rouille laissées à l'intérieur du tambour par des articles métalliques doivent être immédiatement éliminées à l'aide de détergents sans chlore. N'utilisez jamais de laine d'acier pour nettoyer le tambour !

**Remarque**

Tenez le linge à l'écart de la machine pendant le nettoyage du tambour.

**7.3. NETTOYAGE DU JOINT DE PORTE ET DU HUBLOT**

- Essuyez la vitre et le joint après chaque lavage pour enlever les peluches et les taches. L'accumulation de peluches peut causer des fuites.
- Retirez toutes les pièces de monnaie, boutons et autres objets du joint après chaque lavage.
- Nettoyez le joint de porte et le hublot tous les mois pour assurer le bon fonctionnement de l'appareil.

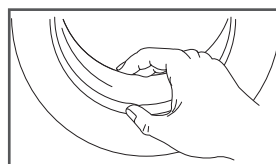
**7.4. NETTOYAGE DU FILTRE D'ARRIVÉE****Remarque**

- La diminution du débit d'eau est un signe indiquant que le filtre doit être nettoyé.

1. Fermez le robinet et retirez le tuyau d'alimentation en eau de celui-ci.
2. Nettoyez le filtre à l'aide d'une brosse.
3. Dévissez le tuyau d'alimentation en eau à l'arrière de la machine. Retirez le filtre à l'aide d'une pince à long bec.
4. Utilisez une brosse pour nettoyer le filtre.
5. Réinstallez le filtre sur l'entrée d'arrivée d'eau et rebranchez le tuyau d'alimentation en eau.
6. Nettoyez le filtre d'arrivée d'eau tous les 3 mois pour assurer le bon fonctionnement de l'appareil.

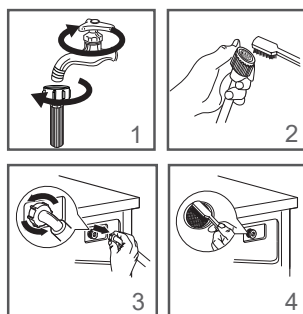
**7.4.1. NETTOYAGE DU BAC À LESSIVE**

1. Appuyez sur le bouton de déverrouillage [  ] du couvercle de l'adoucissant et sortez le bac à lessive de l'encoche. Nettoyez l'intérieur de l'encoche à l'aide d'une brosse.
2. Enlevez le couvercle de l'adoucissant du bac à lessive et lavez les deux éléments à l'eau.
3. Remettez le couvercle de l'adoucisseur d'eau en place et repoussez le bac dans son encoche.

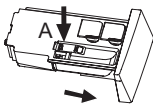
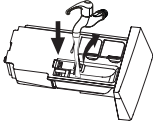
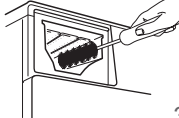
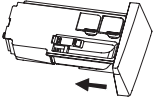
 <p>1</p>	 <p>2</p>	 <p>3</p>	 <p>4</p>
<p>Appuyez sur le « A » et retirez le bac à lessive</p>	<p>Nettoyer le bac à lessive et le couvercle de l'adoucissant sous l'eau.</p>	<p>Nettoyer l'encoche à l'aide d'une brosse souple</p>	<p>Insérez le bac à lessive</p>



#### Remarque

- N'utilisez pas d'alcool, de solvants ou de produits chimiques pour nettoyer la machine.
- Nettoyez le bac à lessive tous les 3 mois pour garantir le bon fonctionnement de l'appareil.

### 7.4.2. NETTOYAGE DU FILTRE DE LA POMPE DE VIDANGE

#### Mise en garde

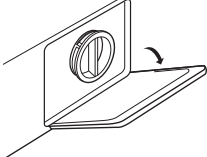
- Assurez-vous que la machine a terminé son cycle de lavage et qu'elle est vide. Éteignez-la et débranchez-la avant de nettoyer le filtre de la pompe de vidange.
- Attention à l'eau chaude. Laissez refroidir l'eau. Risque de brûlure !
- Nettoyez le bac à lessive tous les 3 mois pour garantir un fonctionnement normal de l'appareil.

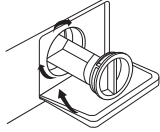
	
<p>1. Ouvrez la porte de service</p>	<p>2. Ouvrez la porte en tournant dans le sens antihoraire</p>
	
<p>3. Retirez les matières étrangères</p>	<p>4. Fermez le couvercle inférieur du bouchon</p>

#### Attention !

- Lorsque l'appareil est en cours d'utilisation et selon le programme sélectionné, il peut y avoir de l'eau chaude dans la pompe. Ne retirez jamais le couvercle de la pompe pendant un cycle de lavage, attendez toujours que l'appareil ait terminé son cycle et qu'il soit vide. Lorsque vous remplacez le couvercle, assurez-vous qu'il est bien resserré.

## 8. DÉPANNAGE

L'appareil ne démarre pas ou s'arrête en cours de fonctionnement.  
Essayez de trouver une solution au problème. Si cela n'est pas possible, contactez le service clientèle.

FR

Description	Raison	Solution
L'appareil ne fonctionne pas	La porte ne se ferme pas correctement. Les vêtements sont coincés.	Fermez correctement la porte et redémarrez. Vérifiez le linge.
La porte ne peut pas s'ouvrir	La sécurité est activée.	Débranchez l'alimentation, puis redémarrez.
Fuite d'eau	Les raccords ne sont pas assez serrés.	Vérifiez et fixez le tuyau d'arrivée d'eau. Vérifiez et nettoyez le tuyau de sortie
Résidus de lessive dans le bac à lessive	La lessive est humide et/ou grumeleuse.	Nettoyez et essuyez le bac à lessive.
L'indicateur ou l'affichage ne fonctionne pas	La carte PC ou le harnais ont des problèmes de branchement.	Coupez l'alimentation et vérifiez que la fiche secteur est correctement branchée.
Bruit inhabituel	Les boulons de fixation sont toujours en place. Le sol n'est pas solide ou plat.	Vérifier si les boulons de fixation ont été enlevés. Assurez-vous que l'appareil est installé sur un sol solide et plat.

Erreur affichée	Cause	Solution
<b>E00</b>		Pas d'erreur
<b>E30</b>	La porte ne se ferme pas correctement	Fermez correctement la porte et redémarrez.
<b>E10</b>	Problème d'injection d'eau pendant le cycle de lavage.	<ol style="list-style-type: none"><li>Vérifiez que la pression d'eau est assez élevée.</li><li>Redressez le tuyau d'eau.</li><li>Nettoyez le filtre de la vanne d'entrée.</li></ol>
<b>E21</b>	Prolongez la vidange de l'eau	Vérifiez que le tuyau de vidange n'est pas bouché.
<b>E12</b>	Débordement d'eau	Redémarrez l'appareil.

Erreur affichée	Cause	Solution
<b>E80</b>	Erreur de communication: Le panneau de commande principal et le panneau d'affichage ne peuvent pas communiquer entre eux lorsque le lave-linge est sous tension.	<ol style="list-style-type: none"> <li>Vérifiez que les fils de communication entre le panneau de commande principal et le panneau d'affichage sont lâches.</li> <li>Vérifiez la carte informatique.</li> </ol>
<b>E33</b>	L'erreur du capteur de niveau d'eau : La fréquence du capteur de niveau d'eau n'est pas dans la plage indiquée.	<ol style="list-style-type: none"> <li>Vérifiez le capteur de niveau d'eau.</li> <li>Vérifiez le câblage du capteur de niveau d'eau.</li> <li>Contrôlez la carte informatique.</li> </ol>
<b>E50</b>	Surintensité du circuit inverseur	<ol style="list-style-type: none"> <li>Changez le circuit inverseur du moteur.</li> </ol>
	Erreur d'échantillonnage de la température de l'IPM sur le circuit inverseur	<ol style="list-style-type: none"> <li>Changez le circuit inverseur du moteur.</li> </ol>
	Le signal de vitesse du circuit inverseur a été perdu ou bloqué.	<ol style="list-style-type: none"> <li>Placez le lave-linge à température ambiante pendant deux heures, puis activez T12 pour un auto-étalonnage.</li> <li>Changez la carte informatique.</li> </ol>
	Surchauffe du moteur du circuit inverseur	<ol style="list-style-type: none"> <li>Placez le lave-linge à température ambiante pendant deux heures, puis activez T12 pour un auto-étalonnage.</li> <li>Changez la carte informatique.</li> </ol>

Erreur affichée	Cause	Solution
E50	Surchauffe du radiateur du circuit inverseur	<ol style="list-style-type: none"> <li>1. Placez le lave-linge à température ambiante pendant deux heures, puis activez T12 pour un auto-étalonnage.</li> <li>2. Changez la carte informatique.</li> </ol>
	Surcharge du moteur du circuit inverseur/ perte de phase du moteur	<ol style="list-style-type: none"> <li>1. Vérifiez le câblage de moteur.</li> <li>2. Changez la carte informatique.</li> <li>3. Vérifiez si un blocage s'est produit dans le système.</li> </ol>
	Erreur de communication du circuit inverseur	Non
	Erreur de réinitialisation lors de la mise sous tension du circuit inverseur	Non
	Surtension du circuit inverseur	<ol style="list-style-type: none"> <li>1. Vérifiez le système d'alimentation.</li> </ol>
	Sous-tension du circuit inverseur	<ol style="list-style-type: none"> <li>1. Vérifiez le système d'alimentation.</li> </ol>
	La tension du circuit inverseur est trop élevée	<ol style="list-style-type: none"> <li>1. Vérifiez le système d'alimentation.</li> </ol>
	Erreur flash de lecture/ d'écriture sur le circuit inverseur	<ol style="list-style-type: none"> <li>1. Changez la carte informatique.</li> </ol>
E64	Erreur du circuit inverseur/Erreur de communication du circuit inverseur/Erreur de réveil de la carte du variateur/Erreur dans les données de communication du circuit inverseur	<ol style="list-style-type: none"> <li>1. Vérifiez le câblage.</li> <li>2. Vérifiez la fréquence variable du moteur, la carte d'ordinateur et le câblage.</li> </ol>
EXX	Autres	Redémarrez l'appareil. Si le problème persiste, veuillez contacter le service clientèle.

## 8.1. SERVICE CLIENTÈLE

Les pièces de rechange de votre appareil sont disponibles pendant au moins 10 ans.  
En cas de questions, veuillez contacter notre service clientèle au :

FR

### MISE EN GARDE :

- Risque d'électrocution
- N'essayez jamais de réparer un appareil défectueux ou présumé défectueux. Vous pourriez mettre votre vie et celle des futurs utilisateurs en danger. Seuls des spécialistes agréés sont autorisés à effectuer ces réparations.
- Des réparations mal effectuées annulent la garantie, et les dommages qui en découlent ne peuvent pas être reconnus !

## 8.2. TRANSPORT

MESURES IMPORTANTES À OBSERVER LORS DU TRANSPORT DE L'APPAREIL

- Débranchez l'appareil et fermez le robinet d'arrivée d'eau.
- Vérifiez que la porte et le bac à lessive sont bien fermés.
- Retirez le tuyau d'arrivée d'eau et le tuyau de sortie des installations domestiques.
- Vidangez complètement l'eau de l'appareil (voir « Entretien et Nettoyage du filtre de la pompe de vidange »).
- Important : Réinstallez les 4 boulons de transport à l'arrière de l'appareil.
- Cet appareil est lourd. Transportez l'appareil avec précaution. Ne tenez jamais les parties saillantes de l'appareil lorsque vous le soulevez. N'utilisez pas la porte de la machine comme poignée.

# 9. APPLICATION TUYA

## 9.1. TÉLÉCHARGER L'APPLICATION

- 1) Sur votre téléphone mobile iOS ou Android, scannez le code QR pour télécharger et installer l'application.
- 2) Si vous êtes un utilisateur d'iOS, vous pouvez également rechercher « Qilive Smart » dans l'App Store d'Apple.



## 9.2. S'INSCRIRE EN TANT QU'UTILISATEUR DE L'APPLICATION

- 1) Ouvrez l'application pour vous inscrire et vous connecter. Si vous avez déjà enregistré un compte, appuyez sur « Se connecter avec un compte existant » et entrez le mot de passe de votre compte pour vous connecter.
- 2) Si vous êtes un nouvel utilisateur, appuyez sur « Créer un nouveau compte » et terminez le processus d'enregistrement. Vous pouvez vous inscrire avec votre numéro de téléphone mobile ou votre adresse électronique.





### 9.3. AJOUT D'APPAREILS

- 1) Sur l'écran d'accueil de l'application, sélectionnez « Ajouter un appareil » ou appuyez sur « + » dans le coin supérieur droit pour accéder à l'écran « Ajouter un appareil ».
- 2) Appuyez sur l'icône « Lave-linge ». Vous serez automatiquement redirigé vers la page suivante.

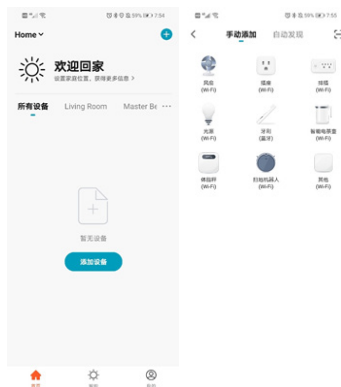

### 9.4. AJOUT DES APPAREILS EN MODE DE COMPATIBILITÉ

- Accédez à l'écran de configuration du réseau. Le mode par défaut est « Connexion avec hotspot (mode de compatibilité) ». Pour changer de mode, sélectionnez « Autres modes » dans le coin supérieur droit.



## 9.5. DANS « MODE DE COMPATIBILITÉ »

- 1) appuyez sur le bouton « Lavage nocturne (Lav. noct.) » et maintenez-le enfoncé pendant 3 secondes pour lancer le processus de connexion.
- 2) Attendez que « 02 » apparaisse sur l'écran du lave-linge et que le voyant du Wi-Fi (📶) clignote lentement, puis appuyez sur « Le voyant clignote lentement ».

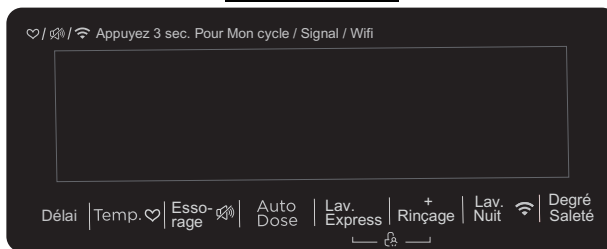

## 9.6. APRÈS AVOIR APPUYÉ SUR « LE VOYANT CLIGNOTE LENTEMENT »

- 1) l'écran illustré à la Figure 1 s'affiche. Sélectionnez le réseau Wi-Fi connecté à votre téléphone mobile (le réseau doit disposer d'une connexion Internet) et saisissez le mot de passe Wi-Fi. Appuyez sur « OK ». Assurez-vous d'entrer le mot de passe et le nom de réseau corrects, sinon le lave-linge ne sera pas connecté.

- 2) Sur l'écran suivant, appuyez sur « Connecter » pour afficher une liste des points d'accès Wi-Fi disponibles, puis sélectionnez le point d'accès « SmartLife\_XXXX » pour vous connecter.
- 3) Une fois que votre téléphone s'est connecté au point d'accès « SmartLife\_XXXX », vous êtes automatiquement redirigé vers l'application.

FR



## 9.7. APRÈS LE RETOUR À L'APPLICATION

- 1) vous serez automatiquement redirigé vers l'écran suivant. Attendez que votre téléphone se connecte au lave-linge.
- 2) « 04 » s'affiche sur l'écran du lave-linge et le voyant du Wi-Fi (📶) clignote rapidement pour indiquer que le lave-linge se connecte à votre réseau.
- 3) Attendez que « 01 » s'affiche sur le lave-linge. Cela indique que le lave-linge s'est connecté avec succès à votre réseau. Appuyez sur « Finir » pour terminer le processus de configuration.

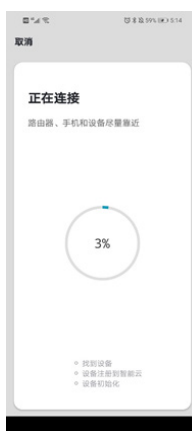

## 10. GARANTIE ET LIMITES DE RESPONSABILITÉ

Ce produit est garanti pour une période de 36 mois (incluant la garantie légale de 24 mois telle que définie par la législation locale ainsi qu'une garantie commerciale de 12 mois supplémentaires offerts par la marque) à partir de la date d'achat, contre toute défaillance résultant d'un vice de fabrication ou de matériau.

Cette garantie ne couvre pas les dommages résultant d'une mauvaise installation, d'une utilisation incorrecte, ou de l'usure normale de l'accessoire. Plus précisément, la garantie ne couvre pas :

- Les dommages ou problèmes causés par une utilisation incorrecte, un accident, une altération ou un branchement électrique d'intensité ou de tension inappropriée.
- Les accessoires modifiés, ceux dont le scellé de garantie ou le numéro de série ont été endommagés, altérés, supprimés ou oxydés.
- Les batteries remplaçables et les accessoires sont garantis pour une période de 6 mois.
- La défaillance de la batterie, survenue par un chargement trop long ou par le non-respect des consignes de sécurité expliquées dans la notice.
- Les dommages esthétiques, y compris rayures, bosses et tout autre élément.
- Les dommages causés par toute intervention effectuée par une personne non agréée.
- Les défauts causés par une usure normale ou dus au vieillissement normal de l'accessoire.
- Les mises à jour de logiciel, dues à un changement de paramètres réseau.
- Les défaillances de l'accessoire dues à l'utilisation de logiciels tiers pour modifier, changer ou adapter l'existant.
- Les défaillances de l'accessoire dues à l'utilisation sans les accessoires homologués par le fabricant.
- Les accessoires oxydés.

En aucun cas, le fabricant ne peut être responsable de la perte de données stockées sur le disque. De même, le fabricant n'est pas tenu de vérifier que les cartes SIM/SD soient bien retirées des accessoires retournés.

Les accessoires réparés ou remplacés peuvent inclure des composants et des équipements nouveaux et/ou reconditionnés.

## MODALITÉS DE MISE EN PLACE

Pour obtenir un service de garantie, vous êtes priés de rapporter votre produit à l'accueil de votre lieu de vente muni de votre preuve d'achat (ticket de caisse, facture...), du produit et de ses accessoires fournis, avec son emballage d'origine. Il est important d'avoir comme information la date d'achat, le modèle et le numéro de série ou d'IMEI (ces informations apparaissent généralement sur l'accessoire, l'emballage ou votre preuve d'achat).

À défaut, vous devez rapporter le produit avec les accessoires nécessaires à son bon fonctionnement (alimentation, adaptateur, etc.)

Dans le cas où votre réclamation est couverte par la garantie, le service après-vente pourra, dans les limites de la législation locale, soit :

- Réparer ou remplacer les pièces défectueuses.
- Échanger l'accessoire retourné avec un accessoire qui a au moins les mêmes fonctionnalités et qui est équivalent en termes de performance.
- Rembourser l'accessoire au prix d'achat de l'accessoire mentionné sur la preuve d'achat.

Dans le cas d'une réparation couverte par la garantie, votre durée de garantie se verra prolongée de 6 mois. Mais ne sera en aucun cas cumulable en cas de pannes répétées.

# RESUMEN DEL CONTENIDO:

1. INSTRUCCIONES DE SEGURIDAD	P. 65
2. DATOS TÉCNICOS	P. 70
3. INSTALACIÓN	P. 72
4. USO	P. 74
5. DESCRIPCIÓN DEL PRODUCTO	P. 78
6. Programas	P. 80
7. MANTENIMIENTO Y LIMPIEZA	P. 85
8. Solución de problemas	P. 88
9. Aplicación Tuya	P. 91
10. GARANTÍAS Y LÍMITES DE RESPONSABILIDAD	P. 95

ES

## 1. INSTRUCCIONES DE SEGURIDAD

Antes de usar este aparato eléctrico, lea atentamente las siguientes instrucciones y consérvelas para futuras consultas:

1. En caso de que el cable de alimentación esté dañado debe ser reemplazado por el fabricante, el servicio técnico autorizado u otra persona con una cualificación similar para evitar accidentes.
2. Antes de enchufar el aparato a una toma de corriente, compruebe que la corriente eléctrica local se corresponda con la corriente especificada en la placa de características adherida al aparato. Enchufe siempre su aparato a una toma de corriente con toma de tierra.
3. Desenchufe el cable de alimentación de la red eléctrica cuando no esté utilizando el aparato y antes de realizar cualquier trabajo de limpieza o mantenimiento.
4. Utilice los nuevos juegos de mangueras suministrados con el aparato. No reutilice juegos de mangueras viejos.

5. Desenchufe siempre la máquina y cierre el suministro de agua después de su uso.
6. Asegúrese de que la presión del agua de su suministro de agua esté entre el mínimo y el máximo de presión del agua de entrada.
7. Por su seguridad, el enchufe de alimentación debe introducirse en una toma de corriente tripolar con toma de tierra. Asegúrese de que su enchufe esté conectado a tierra de manera adecuada y fiable.
8. Las conexiones de agua y los cables eléctricos deben ser realizadas por un técnico cualificado de acuerdo con las instrucciones del fabricante y las regulaciones de seguridad locales.
9. ¡Peligro para la seguridad de los niños!
10. Este aparato puede ser utilizado por niños mayores de 8 años y personas con capacidades físicas, sensoriales o mentales reducidas o sin experiencia y conocimiento si se les ha supervisado o instruido sobre el uso del artefacto de una manera segura y entienden los peligros que conlleva. La limpieza y el mantenimiento por parte del usuario no deben ser realizados por niños sin supervisión.
11. Los niños menores de 3 años deben mantenerse alejados a menos que estén continuamente supervisados. Los niños no deben jugar con el aparato.
12. Las mascotas y los niños podrían subirse a la máquina. Revise la máquina cuidadosamente antes de usarla.
13. La puerta de vidrio puede calentarse mucho durante el uso. Mantenga a los niños y las mascotas alejados de la máquina durante su uso.
14. ¡Riesgo de asfixia! Mantenga el material de embalaje fuera del alcance de los niños y bebés.

15. Asegúrese de que puede alcanzar el enchufe de red del aparato después de la instalación.
16. ¡Riesgo de explosión!
17. No lave ni seque artículos que hayan entrado en contacto o que hayan sido limpiados, lavados o remojados en sustancias combustibles o explosivas (como cera, aceite, pintura, gasolina, desengrasantes, disolventes para limpieza en seco y queroseno). Esto podría causar un incendio o explosión.
18. La cantidad máxima de ropa seca a lavar en el aparato es de 9 kg.

### **Instalación**

1. El aparato solo debe usarse en interiores.
2. Este aparato no está diseñado para instalarse empotrado.
3. Las aberturas de ventilación no deben quedar obstruidas por alfombras.
4. La lavadora no debe instalarse en baños ni habitaciones muy húmedas o habitaciones que contengan gases explosivos o cáusticos.
5. Los modelos con una sola válvula de entrada deben conectarse al suministro de agua fría. Los modelos con válvulas de doble entrada deben conectarse correctamente al suministro de agua caliente y agua fría.
6. El enchufe de red debe ser accesible después de la instalación.
7. Para evitar daños al producto, retire todo el embalaje y los pernos de transporte antes de usarlo.
8. Este producto es solo para uso doméstico y solo está diseñado para textiles lavables a máquina.
9. Este aparato está destinado al uso doméstico y a aplicaciones similares como las siguientes:
  - cocinas de personal en tiendas, oficinas y otros entornos laborales;

- granjas;
  - en hoteles, moteles y otros entornos de tipo residencial.
  - entornos tipo pensión u hostel.
  - Zonas de uso común en bloques de viviendas.
10. No se apoye sobre la puerta de la máquina.
  11. Precauciones de uso:
  12. Los pernos de transporte deben ser reinstalados por un técnico.
  13. El agua acumulada debe drenarse de la máquina.
  14. Maneje la máquina con cuidado. Nunca sujete ninguna parte sobresaliente de la máquina mientras la levanta. No utilice la puerta de la máquina como asa cuando mueva el aparato.
  15. Este aparato es pesado. Tenga cuidado durante el transporte.
  16. No cierre la puerta con demasiada fuerza. Si es difícil cerrar la puerta, verifique que la ropa esté completamente introducida en el tambor y distribuida uniformemente.
  17. No utilice la máquina para lavar alfombras.
  18. La lavadora debe calibrarse antes de su uso.
  19. Antes de lavar la ropa por primera vez, la lavadora debe funcionar durante un ciclo completo sin ropa dentro.
  20. No coloque disolventes inflamables, explosivos o tóxicos en la máquina (por ejemplo, gasolina o alcohol) ni los utilice como detergente. Utilice únicamente detergentes aptos para el lavado a máquina.
  21. Asegúrese de que todos los bolsillos estén vacíos. Los elementos afilados y rígidos como monedas, joyas, clavos, tornillos o piedras pueden causar daños graves a la máquina.
  22. Compruebe si se ha drenado el agua del interior del tambor antes de abrir la puerta. No abra la puerta si hay agua visible.



23. Tenga cuidado de no quemarse cuando el producto esté drenando agua caliente.
  24. Nunca vuelva a llenar el agua a mano durante el lavado.
  25. Se debe proporcionar una ventilación adecuada para evitar el flujo de gases a la habitación provenientes de los aparatos que queman otros combustibles (incluidos los fuegos abiertos).
  26. Los artículos que se hayan ensuciado con sustancias como aceite de cocina, acetona, alcohol, gasolina, queroseno, quitamanchas, trementina, ceras y quitaceras deben lavarse con agua caliente con una cantidad extra de detergente antes de secarlos en el aparato.
  27. Artículos como la goma espuma (espuma de látex), gorros de ducha, textiles impermeables, artículos con respaldo de goma y ropa o almohadas con almohadillas de goma espuma no deben secarse en la máquina.
  28. Los suavizantes de telas o productos similares deben usarse como se especifica en las instrucciones.
  29. La puerta del aparato se puede abrir durante el ciclo, después de que el tambor haya vaciado el agua de la máquina. Esto requiere aproximadamente 15 segundos.
  30. Antes de usar el aparato, retire todos los objetos de los bolsillos, como encendedores y fósforos.
-  Este símbolo indica que, tal y como dicta la Directiva Europea, este producto no se debería desechar con los residuos domésticos. Con el fin de evitar posibles daños al medio ambiente o a la salud por la eliminación descontrolada de residuos, recíclelo con responsabilidad, promoviendo así una reutilización sostenible de los recursos materiales. Para devolver su dispositivo usado, utilice los

sistemas de recolección o contacte con el minorista donde compró el producto. Ellos lo devuelven para que se realice un reciclaje del producto seguro para el medio ambiente.

ES

## 2. DATOS TÉCNICOS

### 2.1. ESPECIFICACIONES TÉCNICAS

Alimentación	220 - 240 V~, 50 Hz
Potencia nominal: 1950 W	1950 W
Corriente máx.: 10 A	10 A
Presión de agua estándar: 0,05 - 1 MPa	0,05 - 1 MPa
Modelo	600082838 / 600082837 / 600082840 / 600082841 / 600082839 / 600082842
Capacidad de lavado: 9,0 kg	9,0 kg
Tamaño (an. x pr. x al. en mm)	594 x 585 x 845
Peso neto: 65 kg	65 kg

### 2.2. FICHA DEL PRODUCTO

Programa de prueba energética: Intensivo 60/40 °C. Velocidad: Velocidad máxima; otras especificaciones por defecto.

Nombre o marca comercial del proveedor: Auchan

Dirección del proveedor (b): SAS OIA, 200, rue de la Recherche, Le Colibri BP 169, 59650 Villeneuve d'Ascq, Francia

Identificador de modelo:

600082838 / 600082837 / 600082840 / 600082841 / 600082839 / 600082842

Parámetros generales del producto:

Parámetro	Valor	Parámetro	Valor	
Capacidad nominal (a) (kg)	9,0	Dimensiones en cm	Altura	85
			Ancho	59
			Profundidad	59
EEIW (a)	60,0	Clase de eficiencia energética (a)	B	
Índice de eficiencia de lavado (a)	1,031	Efectividad del aclarado (g/kg) (a)	5.0	

Consumo de energía en kWh por ciclo calculado con el programa ECO 40-60. El consumo de energía real dependerá de cómo se use el aparato.	0,571	Consumo de agua en litros por ciclo, basado en el programa ECO 40-60. El consumo de agua real dependerá de cómo se use el aparato y de la dureza del agua.	50	
Temperatura máxima en el interior del tejido tratado (°C)	Capacidad asignada	37	Contenido de humedad restante 0 (%)	53,9
	Mitad	34		
	Cuarta parte	22		
Velocidad de centrifugado ft (rpm)	Capacidad asignada	1400	Clase de eficiencia de centrifugado (a)	B
	Mitad	1400		
	Cuarta parte	1400		
Duración del programa O (h:min)	Capacidad asignada	3:48	Tipo	De libre instalación
	Mitad	2:54		
	Cuarta parte	2:54		
Emisiones de ruido acústico en el aire en la fase de centrifugado (a) (dB (A) re 1 pW)	76	Clase de emisión de ruido acústico aéreo (a) (fase de centrifugado)	B	
Modo apagado (W)	0,50	Modo preparado (W)	No aplica	
Inicio aplazado (W) (si procede)	4,00	Espera en red (W) (si corresponde)	2,00	
<b>Duración mínima de la garantía ofrecida por el proveedor (b).</b>				
Este producto ha sido diseñado para liberar iones de plata durante el ciclo de lavado.		No		

**Información adicional:**

Enlace web al sitio web del proveedor, donde se encuentra la información del punto 9 del anexo II de el Reglamento de la Comisión (UE) 2019/2023 (1):

(b) para el programa ECO 40-60.

(c) los cambios en estos elementos no se considerarán relevantes a los efectos de apartado 4 del artículo 4 del Reglamento (UE) 2017/1369.

(d) si la base de datos de productos genera automáticamente el contenido definitivo de esta celda, el proveedor no deberá introducir estos datos.

## 3. INSTALACIÓN

### 3.1. ÁREA DE INSTALACIÓN

#### ¡Advertencia!

- ¡La estabilidad es importante para evitar que el producto se mueva! Asegúrese de que la máquina esté nivelada y estable.
- Asegúrese de que el producto no se apoye sobre el cable de alimentación.
- Asegúrese de mantener las distancias mínimas de las paredes como se muestra en la imagen.

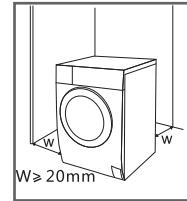

Antes de instalar la máquina, siga los siguientes pasos para seleccionar una ubicación adecuada:

1. Superficie rígida, seca y nivelada.
2. Evitar la luz solar directa.
3. Ventilación suficiente.
4. La temperatura ambiente sea superior a 0 °C.
5. Manténgase alejado de fuentes de calor, como aparatos de carbón o gas.

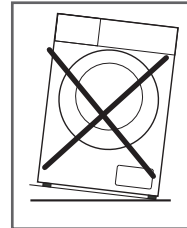

### 3.2. DESEMBALAJE DE LA LAVADORA

#### ¡Advertencia!

- El material de embalaje (p. ej., película, espuma de poliestireno) puede ser peligroso para los niños.
- ¡Riesgo de asfixia! Mantenga todos los materiales de embalaje fuera del alcance de los niños.

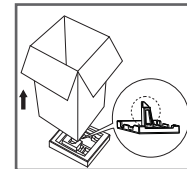

1. Retire la caja de cartón y la espuma de poliestireno.
2. Levante la lavadora y retire el embalaje de la base. Asegúrese de quitar la espuma triangular pequeña junto con la pieza inferior. De lo contrario, coloque la unidad de costado y luego retire el pequeño trozo de espuma de la parte inferior de la unidad.
3. Retire la cinta que sujeta el cable de alimentación y la manguera de desagüe.
4. Saque la manguera de entrada de agua del tambor.

### 3.2.1. RETIRE LOS PERNOS DE TRANSPORTE

#### ¡Advertencia!

- Debe quitar los tornillos de transporte de la parte trasera antes de usar el producto.

Siga los siguientes pasos para quitar los pernos:

1. Afloje los 4 pernos de transporte con una llave.
2. Retire los pernos, incluidas las piezas de goma y guárdelos para usarlos en el futuro.
3. Cierre los orificios con las tapas de la cubierta.

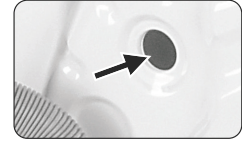
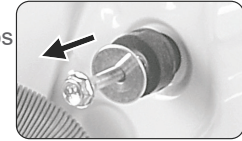
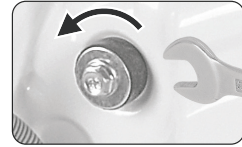

ES

### 3.3. NIVELACIÓN DE LA LAVADORA

#### ¡Advertencia!

- Las tuercas de seguridad de las cuatro patas deben atornillarse firmemente contra la carcasa.



1. Compruebe si las patas están bien unidas a la carcasa. Si no lo están, gírelas hasta su posición original y apriete las tuercas.
2. Afloje la contratuerca y gire el pie hasta que esté en estrecho contacto con el suelo.
3. Ajuste las patas y bloquéelas con una llave, asegurándose de que la máquina esté firme.

### 3.4. CONEXIÓN DE LA LAVADORA

#### 3.4.1. CONEXIÓN DE LA MANGUERA DE SUMINISTRO DE AGUA

#### ¡Advertencia!

- Para evitar fugas o daños por agua, ¡siga las instrucciones de este capítulo!
- No retuerza, aplaste ni modifique la manguera de entrada de agua.
- Conéctela manualmente, no utilice herramientas. Compruebe si las conexiones están apretadas.

Conecte la manguera de suministro de agua a la válvula de entrada de agua y un grifo de agua fría como se indica.



### 3.4.2. MANGUERA DE DRENAJE

#### ¡Advertencia!

- No doble ni estire la manguera de drenaje.
- Coloque la manguera de desagüe correctamente; de lo contrario, se pueden producir daños debido a una fuga de agua.

ES

Hay dos formas de colocar el extremo de la manguera de drenaje:

1. Introdúzcala en el sumidero de agua.
2. Conéctela al tubo de desagüe derivado del sumidero.

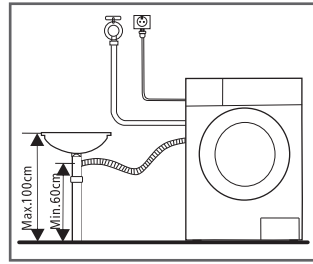
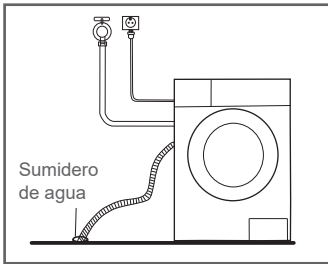

## 4. USO

### 4.1. INICIO RÁPIDO

#### ¡Precaución!





- Antes de lavar, asegúrese de que la lavadora esté instalada correctamente.
- Su electrodoméstico fue revisado minuciosamente antes de salir de fábrica. Para eliminar el agua residual y neutralizar los posibles olores, se recomienda limpiar su electrodoméstico antes del primer uso. Por este motivo, inicie el programa Algodón a 90 °C sin ropa ni detergente.

#### Calibración

Se recomienda calibrar la lavadora, para que proporcione el mejor rendimiento. El aparato puede detectar la cantidad de ropa cargada. Esta función optimiza el rendimiento del producto minimizando el consumo de agua y energía, lo que le permite ahorrar tiempo y dinero. Por esta razón, se recomienda calibrar el aparato para un mejor uso.

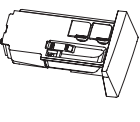

1. Retire todos los accesorios del tambor y cierre la puerta.
2. Introduzca el enchufe de red en la toma de corriente;
3. Encienda la lavadora y pulse "Demora" y "Centrifugar" simultáneamente durante 10 segundos hasta que se muestre "t19";
4. Pulse [▶||] para poner en marcha el aparato y esperar hasta que aparezca "\*\*\*\*\*"

### 4.1.1. ANTES DE LAVAR

				
1. Enchufar	2. Abrir grifo	3. Cargar	4. Cerrar la puerta	5. Añadir detergente

**Observación:** Solo es necesario añadir detergente en el “compartimento I” si ha seleccionado la función de prelavado (no disponible en todas las máquinas).

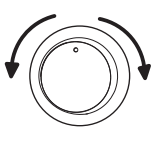
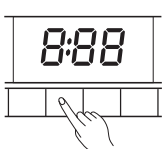
### 4.1.2. LAVADO



			
1. Encender	2. Seleccionar programa	3. Seleccionar función o predeterminado	4. Iniciar



### 4.1.3. DESPUÉS DEL LAVADO

Pitido del indicador acústico y "Fin" en la pantalla.

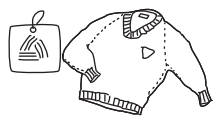
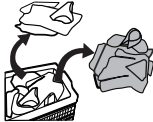
### 4.2. DESPUÉS DE CADA LAVADO

- La temperatura ambiente de la lavadora debe ser de 5-40 °C. Si se usa por debajo de 0 °C, la válvula de entrada y el sistema de drenaje pueden dañarse. Si la máquina se instala en condiciones de congelación, debe transferirse a la temperatura ambiente normal para garantizar que la manguera de suministro de agua y la manguera de drenaje se puedan descongelar antes de su uso.
- Consulte las etiquetas de cuidado de la ropa y las instrucciones de uso del detergente antes de lavar. Utilice un detergente que no haga espuma o que produzca menos espuma, adecuado para lavar a máquina correctamente.

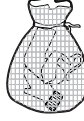
		
1. Revise la etiqueta de cuidado	2. Clasifique la ropa según el color y el tipo de tejido	3. Saque todos los artículos de los bolsillos

		
<p>4. Ate las tiras textiles largas y los cinturones, cierre las cremalleras y abotone</p>	<p>5. Coloque los artículos pequeños en una bolsa de lavandería.</p>	<p>6. De la vuelta a las prendas que tienden a soltar pelusa o que tengan pelo largo</p>

**¡Advertencia!**

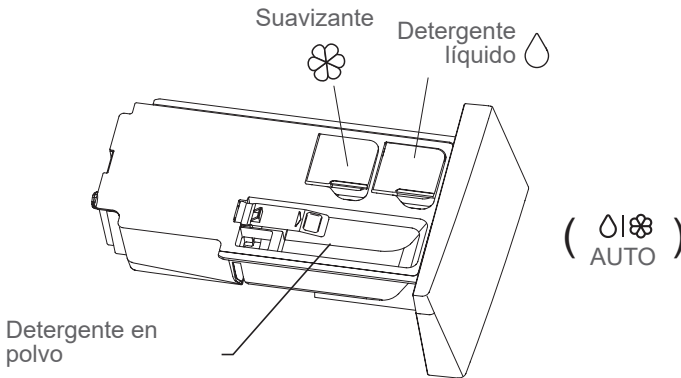

- No lave ni seque artículos que hayan sido limpiados, lavados o remojados o que hayan entrado en contacto con sustancias combustibles o explosivos como cera, aceite, pintura, gasolina, alcohol, queroseno y otros materiales inflamables.
- Lavar prendas sueltas puede crear fácilmente una gran excentricidad y provocar alarma debido al desequilibrio. Por lo tanto, se recomienda agregar una o dos prendas más al lavado para que el centrifugado se pueda realizar sin problemas.

**4.3. DISPENSADOR DE DETERGENTE**



**¡Precaución!**

- Es necesario agregar detergente líquido después de seleccionar el prelavado para las máquinas

Programa	Opción	
		
Algodón	●	○
Sintético	●	○
Mezcla	●	○
20 °C	●	○
Lavado con vapor	●	○



Programa	Opción	
Limpieza del tambor		
Centrifugado solo		
Enjuagar y essorage		○
Esterilización	●	○
Deporte	●	○
Lana	●	○
ECO 40-60	●	○
Rápido 15'	●	○

● significa necesario ○ significa opcional

#### 4.4. RECOMENDACIÓN DE DETERGENTE

Detergente de lavado recomendado	Ciclos de lavado	Temp. de lavado	Tipo de ropa y textil
Detergente de alta resistencia con agentes blanqueadores y abrillantadores ópticos	Algodón, ECO 40-60, Intensivo	40/60	Ropa blanca hecha de algodón o lino resistente al agua hirviendo
Detergente de color sin agentes blanqueadores ni abrillantadores ópticos	Algodón, ECO 40-60, Intensivo	20/30/40	Ropa de color hecha de algodón o lino
Detergente de color o suave sin abrillantadores ópticos	20 °C, sintético	Fría/20/30/40	Ropa de color hecha de fibras de fácil cuidado o materiales sintéticos
Detergente de lavado suave	Sintético	Fría/20/3	Textiles delicados, seda, viscosa
Detergente especial para lana	Lana	20/30/40	Lana

#### ¡Observación!

- El detergente o aditivo aglomerante o viscoso se puede diluir en un poco de agua antes de verterlo en el dosificador de detergente, para evitar que su entrada se bloquee y provoque un desbordamiento de agua.
- Elija el tipo de detergente adecuado para obtener un rendimiento máximo de lavado y un consumo mínimo de agua y energía.
- Para lograr el mejor resultado de limpieza, es importante dosificar adecuadamente el detergente.
- Utilice una cantidad reducida de detergente si el tambor no está completamente lleno.

ES

- Ajuste siempre la cantidad de detergente a la dureza del agua, si el agua del grifo es blanda, use menos detergente.
- Dosifique de acuerdo con lo sucia que esté su ropa, la ropa menos sucia requiere menos detergente.
- El detergente altamente concentrado (detergente compacto) requiere una dosificación particularmente precisa.

Los siguientes síntomas son un signo de sobredosis de detergente:

- Formación de espuma intensa.
- Resultado de lavado y aclarado deficiente.

Los siguientes síntomas son un signo de una dosis insuficiente de detergente:

- La ropa se vuelve gris.
- Acumulación de depósitos de cal en el tambor, el elemento calefactor y/o la ropa.

## 5. DESCRIPCIÓN DEL PRODUCTO

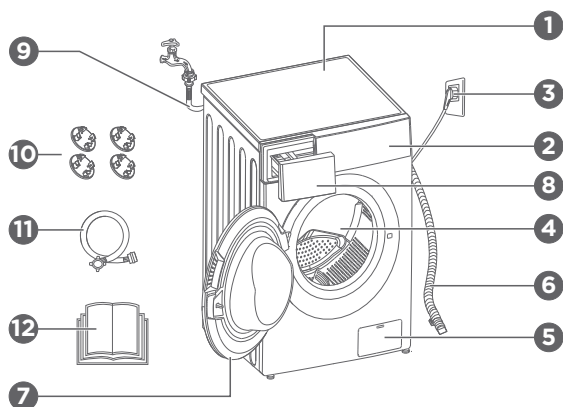

### 5.1. VISTA FRONTAL

El diagrama del producto es solo para referencia y puede diferir del producto real.

- |                                    |                                   |
|------------------------------------|-----------------------------------|
| 1. Cubierta superior               | 6. Manguera de drenaje            |
| 2. Panel de control                | 7. Puerta                         |
| 3. Cable de alimentación eléctrica | 8. Dispensador de detergente      |
| 4. Tambor                          | 9. Manguera de suministro de agua |
| 5. Filtro de servicio              |                                   |

### 5.2. ACCESORIOS

- |                                       |                       |
|---------------------------------------|-----------------------|
| 1. Tapón de orificio de transporte    | 3. Manual del usuario |
| 2. Manguera de suministro (agua fría) |                       |

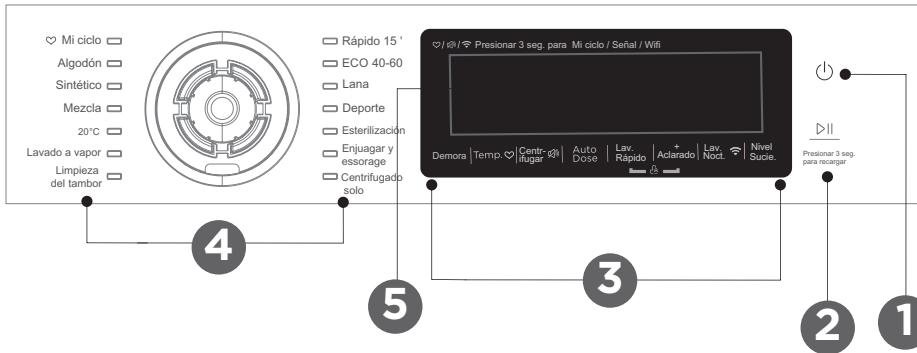

ES

### 5.3. PANEL DE CONTROL

1. **Encendido:** Enciende o apaga el aparato.
2. **Iniciar/Pausar:** Pulse el botón para iniciar o pausar el ciclo de lavado.
3. **Opción:** Esto le permite seleccionar una función adicional; se iluminará cuando se seleccione.
4. **Programas:** Disponible según el tipo de ropa.
5. **Pantalla:** La pantalla muestra la configuración, el tiempo restante estimado, las opciones y los mensajes de estado de su lavadora. La pantalla permanecerá encendida durante el ciclo.

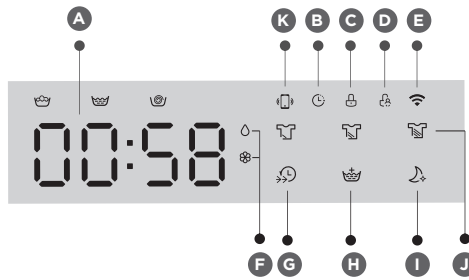

### 5.4. PANTALLA

- |  |   |  |
|--|---|--|
| <p>A. Pantalla<br/>         Tiempo de lavado<br/>         Tiempo de demora<br/>         Velocidad<br/>         Error<br/>         Fin<br/>         Temp.</p> | <p>B. Demora<br/>         C. Bloqueo de la puerta<br/>         D. Bloqueo infantil<br/>         E. WiFi<br/>         F. Dosis automática<br/>         G. Lavado rápido<br/>         (Lav. exp.)</p> | <p>H. Enjuagado+<br/>         I. Lavado nocturno<br/>         (Lav. noct.)<br/>         J. Nivel de suciedad<br/>         (Nivel sucie.)<br/>         K. Mando a distancia</p> |
|--|---|--|

## 6. PROGRAMAS

Tabla de programas de lavado

Programa	Carga (kg)		Indicador de tiempo	
Mi ciclo	9,0	10,0	9,0	10,0
Algodón	9,0	10,0	3:39	3:39
Sintético	4,5	5,0	3:17	3:17
Mezcla	9,0	10,0	1:20	1:20
20 °C	4,5	5,0	1:01	1:01
Lavado con vapor	4,5	5,0	1:47	1:47
Limpieza del tambor	-	-	1:18	1:18
Centrifugado solo	9,0	10,0	0:12	0:12
Enjuagar y essorage	9,0	10,0	0:20	0:20
Esterilización	4,5	5,0	2:27	2:27
Deporte	4,5	5,0	0:58	0:58
Lana	2,0	2,0	1:07	1:07
ECO 40-60	9,0	10,0	3:48	3:59
Rápido 15'	2,0	2,0	0:15	0:15

### ¡Observación!

- Los parámetros de esta tabla son solo para referencia del usuario. Los parámetros reales pueden ser diferentes de los parámetros de la tabla.

Ciclo	Capacidad nominal en kg	Duración del ciclo en horas y minutos	Consumo energético en kWh/ciclo de funcionamiento	Consumo de agua en mililitros// ciclo de funcionamiento	Temperatura más alta °C	Humedad residual en %/ velocidad de centrifugado
20 °C	Mitad	1:01	0,189	48	20	65 %/1000
Algodón (60 °C)	Completo	3:44	1,620	78	60	53%/1400
Esterilización	Mitad	2:27	1,158	60	70	70 %/800
Mezcla	Completo	01:20	0,813	78	40	70 %/800
Rápido 15'	2,0	0:15	0,030	31	15	70 %/800
ECO 40-60	Completo	3:48	0,948	64	37	53,9 %/1300
	Mitad	2:54	0,589	49,5	34	53,9 %/1300
	Cuarta parte	2:54	0,240	39	22	53,9 %/1300

- Los datos anteriores son solo para referencia y los datos pueden cambiar debido a diferentes condiciones de uso reales.
- Los valores proporcionados para programas distintos del programa ECO 40-60 son solo indicativos.

- Con respecto a EN 60456:2016/prA2019 con (UE) 2019/2014, (UE) 2019/2023, La clase de eficiencia energética europea es: B  
Programa de prueba energética: ECO 40-60. Otro como predeterminado.  
Media carga para máquina de 9,0 kg: 4,5 kg.  
Cuarto de carga para máquina de 9,0 kg: 2,25 kg.

- 1) La temperatura más alta alcanzada por la ropa en el ciclo de lavado durante al menos 5 minutos.
- 2) Humedad residual después del ciclo de lavado en porcentaje de contenido de agua y velocidad de centrifugado a la que se logró.
- 3) El programa ECO 40-60 puede lavar ropa de algodón con suciedad normal lavable a 40 o 60 °C juntas en el mismo ciclo. Este programa se utiliza para evaluar el cumplimiento del reglamento (UE) 2019/2023.

Los programas más eficientes en términos de consumo de energía son generalmente aquellos que funcionan a temperaturas más bajas y de mayor duración.

Cargar la lavadora doméstica hasta la capacidad indicada para los respectivos programas contribuirá al ahorro de energía y agua.

El ruido y el contenido de humedad restante están influenciados por la velocidad de centrifugado: cuanto mayor sea la velocidad de centrifugado en la fase de centrifugado, mayor será el ruido y menor será el contenido de humedad restante.

#### ¡Precaución!

- Si hay alguna interrupción en la fuente de alimentación mientras la máquina está en funcionamiento, una memoria especial almacenará el programa seleccionado. La máquina continuará el programa cuando se restablezca la fuente de alimentación.

## Los programas están disponibles según el tipo de prenda.

Programas	
Algodón	Tejidos resistentes, tejidos resistentes al calor de algodón o lino.
Sintético	Lavar artículos sintéticos, por ejemplo: camisas, abrigos, mixto. Durante el lavado de los tejidos de punto, la cantidad de detergente debe reducirse debido a su estructura de cuerdas sueltas y fácil formación de burbujas.
Lavado con vapor	El lavado con vapor es aplicable para prendas diarias. El vapor puede penetrar profundamente en la fibra, lo que efectivamente eliminar bacterias y gérmenes, previniendo olores y protegiendo su salud.
Mezcla	Carga mixta compuesta por textiles de algodón y sintéticos
Deporte	Lavado de la ropa deportiva.
20 °C	20 °C por defecto, puede elegir agua fría.
ECO 40-60	Adecuado para el lavado de ropa a aproximadamente 40-60 °C.
Rápido 15'	Programa extra corto aprox., apto para ropa ligeramente sucia como pequeñas cantidades de ropa.
Lana	Tejidos de lana o con gran cantidad de lana lavables a mano o a máquina. Programa de lavado especialmente suave para evitar encogimiento, pausas de programa más largas (los textiles descansan en agua de lavado).

Centrifugado solo	Centrifugado adicional con velocidad de centrifugado seleccionable.
Enjuagar y essorage	Enjuague adicional con centrifugado.
Esterilización	Mantiene la temperatura de lavado por encima de 60 grados durante más de 30 minutos, elimina eficazmente las bacterias dañinas.
Limpieza del tambor	Instalado especialmente en esta máquina para limpiar el tambor y el tubo. Aplica esterilización a alta temperatura a 90 °C para lavar la ropa de forma más sostenible. Cuando el programa está en proceso, no se puede añadir ropa ni otro lavado. Cuando se añade la cantidad adecuada de agente blanqueador de cloro, mejora el efecto de limpieza del barril. El cliente puede utilizar este programa regularmente según la necesidad.

- Para conocer la velocidad máxima de centrifugado, el tiempo del programa y otros detalles del programa ECO 40-60, consulte el contenido de la página Ficha del producto.
- La tabla muestra las opciones de ajuste que ofrece cada ciclo. Si no es posible usar un ajuste para un ciclo

Cargar la lavadora doméstica hasta la capacidad indicada para los respectivos programas contribuirá al ahorro de energía y agua.

Ciclo	Velocidad Temp. (°C)	Velocidad de centrifugado predeterminada en rpm	Funciones adicionales
Ciclos de lavado	<b>1400</b>		
<b>Algodón</b>	<b>40</b>	<b>1400</b>	
<b>Sintético</b>	<b>40</b>	<b>1200</b>	
<b>Mezcla</b>	<b>40</b>	<b>800</b>	
<b>20 °C</b>	<b>20</b>	<b>1000</b>	
<b>Lavado con vapor</b>	<b>40</b>	<b>800</b>	
<b>Limpieza del tambor</b>	<b>90</b>	--	
<b>Centrifugado solo</b>	--	<b>1000</b>	
<b>Enjuagar y essorage</b>	--	<b>1000</b>	
<b>Esterilización</b>	<b>70</b>	<b>800</b>	
<b>Deporte</b>	<b>20</b>	<b>800</b>	
<b>Lana</b>	<b>40</b>	<b>600</b>	
<b>ECO 40-60</b>	--	<b>1400</b>	
<b>Rápido 15'</b>	<b>Frío</b>	<b>800</b>	

**¡Observación!**

- Para conocer la velocidad máxima de centrifugado, el tiempo del programa y otros detalles del programa ECO 40-60, consulte el contenido de la página Ficha del producto.
- La tabla muestra las opciones de ajuste que ofrece cada ciclo. Si no es posible usar un ajuste para un ciclo

**CENTRIFUGAR**

Cuando sea necesario, la velocidad de centrifugado se puede ajustar pulsando el botón Velocidad en los siguientes pasos: 1400: 0-400-600-800-1000-1200-1400

**DEMORA**

1. Seleccione un programa
2. Pulse el botón Demora para elegir el tiempo de demora 0-24 h
3. Pulse [Inicio/Pausa] para iniciar la función de demora



Seleccione programa



Ajuste de tiempo



Inicie

**ENJUAGADO ADICIONAL**

La ropa recibirá un enjuague adicional tras seleccionar esta función. También puede desactivar la función WiFi pulsando el botón durante 3 segundos.

**NIVEL DE SUCIEDAD(NIVEL SUCIE.)**

El tiempo de lavado aumentará o disminuirá después de seleccionarlo.

**MANDO A DISTANCIA**

Si desea utilizar su smartphone para controlar la lavadora de forma remota, debe mantener pulsado [Nivel de suciedad (Nivel sucie.)] 3 segundos. Teniendo en cuenta el funcionamiento seguro de la lavadora, el control remoto del smartphone debe cumplir las siguientes condiciones:

- El dispositivo debe conectarse a Internet;
- La puerta del tambor debe estar cerrada.

**¡Observación!**

- Si la puerta se abre en cualquier momento, la función de control remoto no funcionará.
- La función de control remoto se apaga automáticamente al final de cada ciclo.
- Si desea volver a utilizar la función de control remoto, debe volver a encenderla.

## LAVADO RÁPIDO(LAV. EXP.)



La función puede disminuir el tiempo de lavado.

ES

## MI CICLO



Memorizar el programa de uso frecuente. Después de elegir el programa y configurar las opciones, pulse [Temp.] 3 seg. antes de empezar a lavar. El curso de ajuste predeterminado es Algodón.

## DOSIS AUTOMÁTICA



Cuando pulse el botón de encendido para iniciar el producto, la pantalla mostrará el icono "suave" o "dete". Cuando la luz parpadea, significa que falta detergente o suavizante y deberá añadirlo. Abra la tapa de la caja del detergente y añada el detergente y el suavizante. La cantidad de llenado no debe exceder la línea máxima.

## TEMP.



Cuando sea necesario, la temperatura de lavado se podrá ajustar pulsando el botón de temperatura en los siguientes pasos: Fría - 20 °C - 30 °C - 40 °C - 60 °C - 90 °C.

## BLOQUEO INFANTIL



Esta función sirve para evitar que los niños hagan un mal uso de los controles.



Pulse [Lavado rápido (Lav. exp.)] y [Enjuagado adicional] simultáneamente durante 3 segundos hasta que suene un pitido. El indicador de bloqueo infantil se encenderá.

### ¡Precaución!

- Cuando se activa el bloqueo infantil, la pantalla mostrará alternativamente "CL" y el tiempo restante.
- Si pulsa cualquier otro botón, el indicador de bloqueo infantil parpadeará durante 3 segundos.
- Cuando finalice el programa, "FIN" parpadeará en la pantalla durante 10 segundos.
- El bloqueo infantil desactiva la función de todos los botones, excepto el botón de encendido/apagado y el botón de bloqueo infantil.
- ¡Solo pulsando simultáneamente los dos botones [Lavado rápido (Lav. exp.)] y [Enjuagado adicional] se puede desactivar el bloqueo infantil!
- Desactive el bloqueo infantil antes de seleccionar un nuevo programa.



## SILENCIAR EL INDICADOR ACÚSTICO



Seleccione el Programa



Pulse el botón [Centrifugar] durante 3 segundos y el indicador acústico se silenciará.

ES

Para activar la función del indicador acústico, pulse el botón nuevamente durante 3 segundos. La configuración se mantendrá hasta el próximo reinicio.

### ¡Precaución!

- Después de silenciar la función del indicador acústico, los sonidos quedarán desactivados.

## RECARGA



Esta función se puede ejecutar durante el proceso de lavado. Cuando el tambor todavía está girando hay una gran cantidad de agua a alta temperatura en el tambor.

El estado no es seguro y la puerta no se puede abrir a la fuerza. Pulse [Inicio/Pausa] durante 3 segundos para recargar y comience a añadir ropa a mitad de la función. Siga los pasos que se indican a continuación:

1. Espere hasta que el tambor deje de girar.
2. La cerradura de la puerta está desbloqueada.
3. Cierre la puerta cuando haya recargado la ropa y pulse el botón [▶||].



Pulse [▶||] 3 segundos

Recargue la ropa

Inicie

### ¡Precaución!

- No use la función de recarga cuando el nivel del agua esté por encima del borde del tambor interior o la temperatura sea más alta.

## LAVADO NOCTURNO(LAV. NOCT.)



Seleccione esta función, si la velocidad de centrifugado es superior a 800 rpm, cambie a 800 rpm y, mientras tanto, cancele el sonido del botón. WiFi

Pulse [Lavado nocturno (Lav. noct.)] 3 segundos, la lavadora estará conectada a Internet en su smartphone, puede ir a la configuración y encender la conexión inalámbrica y seleccionar un AP (Punto de acceso).

## 7. MANTENIMIENTO Y LIMPIEZA

### ¡Advertencia!

- Desenchufe siempre el aparato y cierre el grifo del agua antes de realizar la limpieza y el mantenimiento.

## 7.1. LIMPIEZA DEL APARATO

El mantenimiento adecuado de la lavadora puede prolongar su vida útil. La superficie se puede limpiar con detergentes neutros no abrasivos diluidos, si es necesario. Si hay un desbordamiento de agua, use un paño para limpiarlo inmediatamente. No utilice nunca objetos afilados para limpiar el aparato.

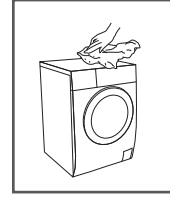

### ¡Precaución!

Nunca use agentes abrasivos o cáusticos, ácidos fórmicos o sus disolventes diluidos ni sustancias similares como alcohol o productos químicos.

## 7.2. LIMPIEZA DEL TAMBOR

Cualquier mancha de óxido que los artículos metálicos dejen dentro del tambor debe eliminarse de inmediato usando detergentes sin cloro. ¡No utilice nunca lana de acero para limpiar el tambor!

### ¡Observación!

Mantenga la ropa alejada de la máquina mientras limpia el tambor.

## 7.3. LIMPIEZA DE LA JUNTA DE LA PUERTA Y EL CRISTAL

- Limpie el cristal y la junta después de cada lavado para eliminar las pelusas y las manchas. Si se acumula pelusa, pueden producirse fugas.
- Retire monedas, botones y otros objetos de la junta de goma después de cada lavado.
- Limpie la junta de la puerta y el cristal todos los meses para garantizar el funcionamiento normal del electrodoméstico.

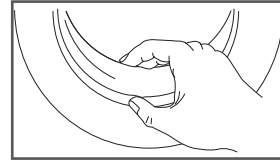

## 7.4. LIMPIEZA DEL FILTRO DE ENTRADA

### ¡Observación!

- La disminución del flujo de agua es una señal de que es necesario limpiar el filtro.

1. Cierre el grifo y retire la manguera de suministro de agua.
2. Limpie el filtro con un cepillo.
3. Desenrosque la manguera de suministro de agua de la parte trasera de la máquina. Extraiga el filtro con unos alicates de punta larga.
4. Use un cepillo para limpiar el filtro.
5. Vuelva a instalar el filtro en la entrada de agua y vuelva a conectar la manguera de suministro de agua.
6. Limpie el filtro de entrada cada 3 meses para asegurar el funcionamiento normal del aparato.

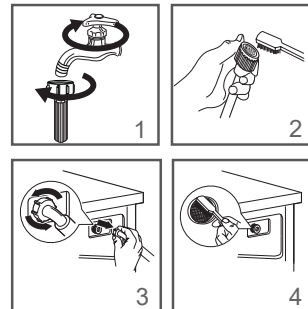

### 7.4.1. LIMPIEZA DEL DISPENSADOR DE DETERGENTE

1. Pulse hacia abajo el mecanismo de liberación [  ] de la cubierta del suavizante y extraiga el cajón dispensador del hueco. Limpie el interior del hueco con un cepillo.
2. Levante la tapa del suavizante del cajón dispensador y lave ambos artículos con agua.
3. Vuelva a colocar la tapa del suavizante y vuelva a colocar el cajón en el hueco.

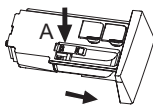
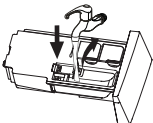
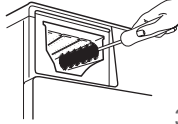
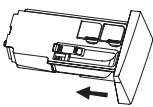
 <p style="text-align: right;">1</p>	 <p style="text-align: right;">2</p>	 <p style="text-align: right;">3</p>	 <p style="text-align: right;">4</p>
<p>Pulse la "A" y retire el cajón dispensador</p>	<p>Limpie el cajón dispensador y la tapa del descalcificador con agua.</p>	<p>Limpie el hueco con un cepillo suave.</p>	<p>Introduzca el cajón dispensador</p>



#### ¡Observación!

- No utilice alcohol, disolventes ni productos químicos para limpiar la máquina.
- Limpie el dispensador de detergente cada 3 meses para asegurar el funcionamiento normal del aparato.

### 7.4.2. LIMPIEZA DEL FILTRO DE LA BOMBA DE DESAGÜE

#### ¡Advertencia!

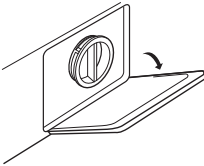
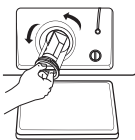
- Asegúrese de que la máquina haya terminado el ciclo de lavado y esté vacía. Apáguela y desenchúfela antes de limpiar el filtro de la bomba de drenaje.
- Tenga cuidado con el agua caliente. Deje que el agua se enfríe. ¡Riesgo de quemaduras!
- Limpie el filtro periódicamente cada 3 meses para garantizar el funcionamiento normal del aparato.

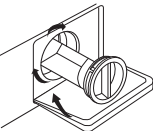
	
<p>1. Abra la puerta de servicio</p>	<p>2. Abra el filtro girando hacia la izquierda</p>
	
<p>3. Retire cualquier materia extraña</p>	<p>4. Cierre la tapa de la cubierta inferior</p>

### ¡Precaución!

- Cuando el aparato está en uso y dependiendo del programa seleccionado, puede haber agua caliente en la bomba. Nunca quite la tapa de la bomba durante un ciclo de lavado, espere siempre a que el aparato haya terminado el ciclo y esté vacío. Cuando vuelva a colocar la cubierta, asegúrese de que esté bien ajustada.

ES

## 8. SOLUCIÓN DE PROBLEMAS

El aparato no se enciende ni se detiene durante el funcionamiento.

Intente encontrar una solución al problema. Si esto no es posible, póngase en contacto con el servicio al cliente.

Descripción	Razón	Solución
El aparato no se inicia	La puerta no está cerrada correctamente. La ropa está atascada.	Cierre la puerta correctamente y reinicie. Compruebe la ropa.
No se puede abrir la puerta	La protección de seguridad está activada.	Desconecte la alimentación y reinicie.
Fuga de agua	Las conexiones no están lo suficientemente ajustadas.	Revise y apriete la tubería de entrada de agua. Revise y limpie la manguera de salida
Hay residuos de detergente en el dispensador de detergente	El detergente está húmedo y/o apelmazado.	Limpie y seque el dosificador de detergente.
El indicador o la pantalla no funcionan	La placa de circuito impreso o el arnés tienen problemas de conexión.	Desconecte la alimentación y compruebe si el enchufe de red está conectado correctamente.
Ruido anormal	Los pernos de fijación aún están en su sitio. El suelo no es sólido ni está nivelado.	Compruebe si se han quitado los tornillos de fijación Asegúrese de que el aparato esté instalado en un suelo sólido y nivelado.

Pantalla de error	Causa	Solución
<b>E00</b>		Ningún error
<b>E30</b>	La puerta no está cerrada correctamente	Cierre la puerta correctamente y reinicie.
<b>E10</b>	Problema de inyección de agua durante el ciclo de lavado.	<ol style="list-style-type: none"><li>1. Compruebe si la presión del agua es lo suficientemente alta.</li><li>2. Enderece la tubería de agua.</li><li>3. Limpie el filtro de la válvula de entrada.</li></ol>

Pantalla de error	Causa	Solución
E21	Drenaje de agua en horas extraordinarias	Revise la manguera de drenaje para ver si está bloqueada.
E12	Desbordamiento de agua	Reinicie el aparato.
E80	Error de comunicación: El panel de control principal y el panel de visualización no pueden comunicarse entre sí cuando la lavadora está encendida.	<ol style="list-style-type: none"> <li>1. Compruebe si los cables de comunicación entre el panel de control principal y el panel de visualización están sueltos.</li> <li>2. Revise la placa del ordenador.</li> </ol>
E33	Error del sensor de nivel de agua: La frecuencia del sensor de nivel de agua no está dentro del rango especificado	<ol style="list-style-type: none"> <li>1. Verifique el sensor de nivel de agua.</li> <li>2. Verifique el cableado del sensor de nivel de agua.</li> <li>3. Inspeccione la placa del ordenador.</li> </ol>
E50	Sobrecorriente de la placa del inversor	1. Cambie la placa del motor del inversor.
	Error de muestreo de temperatura de IPM en la placa del inversor	1. Cambie la placa del motor del inversor.
	La señal de velocidad de la placa del inversor se perdió o se bloqueó	<ol style="list-style-type: none"> <li>1. Coloque la lavadora a temperatura ambiente durante dos horas y luego habilite T12 para la autocalibración.</li> <li>2. Cambie la placa del ordenador.</li> </ol>
	Sobrettemperatura en el motor de la placa del inversor	<ol style="list-style-type: none"> <li>1. Coloque la lavadora a temperatura ambiente durante dos horas y luego habilite T12 para la autocalibración.</li> <li>2. Cambie la placa del ordenador.</li> </ol>

Pantalla de error	Causa	Solución
E50	Sobretensión en el radiador de la placa del inversor	<ol style="list-style-type: none"> <li>1. Coloque la lavadora a temperatura ambiente durante dos horas y luego habilite T12 para la autocalibración.</li> <li>2. Cambie la placa del ordenador.</li> </ol>
	Sobrecarga del motor de la placa del inversor/ pérdida de fase del motor	<ol style="list-style-type: none"> <li>1. Verifique el cableado del motor.</li> <li>2. Cambie la placa del ordenador.</li> <li>3. Compruebe si hay un bloqueo en el sistema.</li> </ol>
	Error de comunicación de la placa del inversor	No
	Error de reinicio de encendido de la placa del inversor	No
	Sobretensión de la placa del inversor	<ol style="list-style-type: none"> <li>1. Verifique el sistema de energía.</li> </ol>
	Baja tensión de la placa del inversor	<ol style="list-style-type: none"> <li>1. Verifique el sistema de energía.</li> </ol>
	La tensión de la placa del inversor es demasiado alta	<ol style="list-style-type: none"> <li>1. Verifique el sistema de energía.</li> </ol>
	Error de lectura/ escritura de flash en la placa del inversor	<ol style="list-style-type: none"> <li>1. Cambie la placa del ordenador.</li> </ol>
E64	Error de la placa del inversor/Error de comunicación de la placa del inversor/ Error de activación de la placa del inversor/ Error con los datos de comunicación de la placa del inversor	<ol style="list-style-type: none"> <li>1. Verifique las conexiones de cableado.</li> <li>2. Compruebe el motor de frecuencia variable, la placa del ordenador y las conexiones del cableado.</li> </ol>
EXX	Otro	Reinicie el aparato. Si el problema persiste, contacte con el servicio de atención al cliente.

## 8.1. SERVICIO DE ATENCIÓN AL CLIENTE

Las piezas de repuesto para su aparato están disponibles por un mínimo de 10 años. En caso de duda, contacte con nuestro servicio de atención al cliente en:

### ADVERTENCIA:

- Riesgo de descarga eléctrica
- Nunca intente reparar un electrodoméstico que esté defectuoso o que probablemente esté defectuoso. Puede poner en peligro su propia vida y la de los futuros usuarios. Solo los especialistas autorizados pueden realizar este trabajo de reparación.
- ¡Una reparación incorrecta anulará la garantía y los daños posteriores no podrán reconocerse!

ES

## 8.2. TRANSPORTE

### PASOS IMPORTANTES AL MOVER EL APARATO

- Desenchufe el aparato y cierre el grifo de entrada de agua.
- Compruebe si la puerta y el dispensador de detergente están bien cerrados.
- Retire la tubería de entrada de agua y la manguera de salida de las instalaciones de la casa.
- Deje que el agua se drene completamente del aparato (consulte "Mantenimiento Limpieza del filtro de la bomba de drenaje")
- Importante: Vuelva a instalar los 4 pernos de transporte en la parte posterior del aparato.
- Este aparato es pesado. Transpórtelo con cuidado. Nunca sujete ninguna parte sobresaliente de la máquina al levantarla. La puerta de la máquina no se puede utilizar como tirador.

## 9. APLICACIÓN TUYA

### 9.1. DESCARGA DE LA APLICACIÓN

- 1) En su teléfono móvil iOS o Android, escanee el código QR para descargar e instalar la aplicación.
- 2) Si es un usuario de iOS, también puede buscar "Qilive Smart" en la App Store de Apple.



### 9.2. REGISTRARSE COMO USUARIO DE LA APLICACIÓN

- 1) Abra la aplicación para registrarse e iniciar sesión. Si ya ha registrado una cuenta, toque "Iniciar sesión con una cuenta existente" e introduzca la contraseña de su cuenta para iniciar sesión.
- 2) Si es un usuario nuevo, toque "Crear cuenta nueva" y complete el proceso de registro. Puede registrarse con su número de teléfono móvil o dirección de correo electrónico.

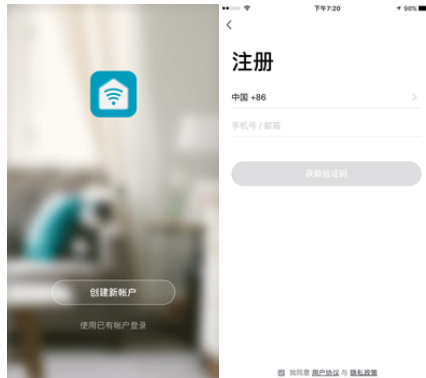

### 9.3. AÑADIR DISPOSITIVOS

- 1) En la pantalla de inicio de la aplicación, seleccione "Agregar dispositivo" o toque "+" en la esquina superior derecha para ingresar a la pantalla "Agregar dispositivo".
- 2) Toque el icono "Lavadora". Se le redirigirá automáticamente a la página siguiente.

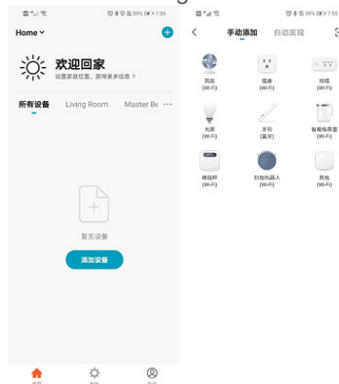

### 9.4. AÑADIR DISPOSITIVOS EN MODO DE COMPATIBILIDAD

- Vaya a la pantalla de configuración de la red. El modo predeterminado es "Conectar a través de punto de acceso (modo de compatibilidad)". Para cambiar a otro modo, seleccione "Otros modos" en la esquina superior derecha



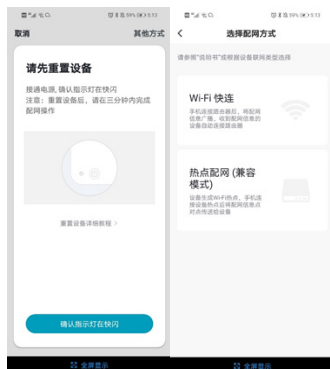

## 9.5. EN "MODO DE COMPATIBILIDAD"

- 1) mantenga pulsado el botón Lavado nocturno ( Lav. noct.) durante 3 segundos para iniciar el proceso de conexión.
- 2) Espere hasta que aparezca "02" en la pantalla de la lavadora y el indicador de Wi-Fi (📶) parpadee lentamente y, a continuación, toque "El indicador parpadea lentamente"

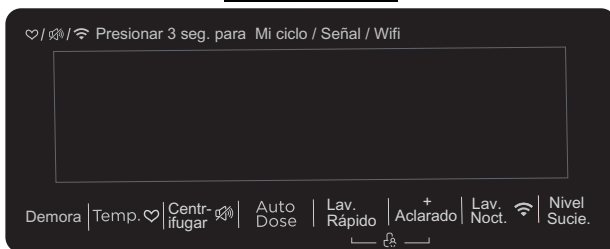

## 9.6. DESPUÉS DE TOCAR "EL INDICADOR PARPADEA LENTAMENTE"

- 1) Aparecerá la pantalla que se muestra en la imagen 1. Seleccione la red Wi-Fi conectada a su teléfono móvil (la red debe tener una conexión a Internet) e introduzca la contraseña de Wi-Fi. Toque "OK." Asegúrese de introducir la contraseña y el nombre de red correctos; de lo contrario, la lavadora no se conectará.
- 2) En la siguiente pantalla, toque "Conectar" para ver una lista de puntos de acceso Wi-Fi disponibles y, a continuación, seleccione el punto de acceso "SmartLife\_XXXX" para conectarse.
- 3) Una vez que su teléfono se haya conectado al punto de acceso "SmartLife\_XXXX", será redirigido automáticamente a la aplicación.



## 9.7. DESPUÉS DE VOLVER A LA APLICACIÓN

- 1) será redirigido automáticamente a la siguiente pantalla. Espere a que su teléfono se conecte a la lavadora.
- 2) "04" aparecerá en la pantalla de la lavadora y el indicador de Wi-Fi (📶) parpadeará rápidamente para indicar que la lavadora se está conectando a su red.
- 3) Espere hasta que aparezca "01" en la lavadora. Esto indica que la lavadora se ha conectado correctamente a su red. Toque "Finalizar" para completar el proceso de configuración.

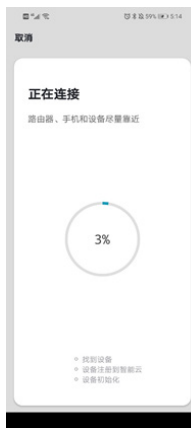

## 10. GARANTÍAS Y LÍMITES DE RESPONSABILIDAD

Este producto está garantizado durante un periodo de 36 meses (que incluye la garantía legal de 24 meses, como lo establece la legislación local, así como una garantía comercial adicional de 12 meses gratis ofrecida por la marca), a partir de la fecha de compra, frente a cualquier fallo como resultado de un defecto de fabricación o de material.

ES

Esta garantía no cubre los daños resultantes de una instalación defectuosa, uso incorrecto ni desgaste normal. Más específicamente, la garantía no cubre:

- Los daños o problemas causados por una utilización incorrecta, un accidente, una alteración o conexión eléctrica de intensidad o tensión inadecuada.
- Productos que han sido modificados o cuyo sello o número de serie a prueba de manipulaciones ha sido dañado, alterado, eliminado u oxidado.
- Las baterías reemplazables y los accesorios están garantizados por un periodo de 6 meses.
- El fallo de la batería debido a una carga demasiado prolongada o por no respetar las instrucciones de seguridad explicadas en el manual.
- Daños cosméticos, incluidos arañazos, golpes y cualquier otro elemento.
- Los daños causados por cualquier intervención que efectúe una persona no autorizada.
- Los fallos provocados por un desgaste normal o que se deban al envejecimiento normal del producto.
- Las actualizaciones del software que se deban a un cambio de parámetros de red.
- Los fallos del producto que se deban al uso de softwares terceros para cambiar, adaptar o modificar el existente.
- Los fallos del producto que se deban a su uso sin los accesorios autorizados por el fabricante.
- Los productos oxidados.

En ningún caso, el fabricante puede ser responsable de la pérdida de datos almacenados en el disco. Asimismo, el fabricante no está obligado a comprobar que las tarjetas SIM o SD hayan sido retiradas de los productos devueltos.

Los productos reparados o reemplazados pueden incluir componentes y equipos nuevos y/o reacondicionados.

### MÉTODOS DE USO

Para conseguir un servicio de garantía, lleve el producto a la recepción del lugar de venta junto con el comprobante de la compra (resguardo, factura, etc.) del producto y los accesorios incluidos en su embalaje original.

Es importante indicar la fecha de compra, el modelo y el número de serie o de IMEI (esta información aparece, por lo general, en el producto, el embalaje o su comprobante de compra).

A falta de ello, debe llevar el producto con los accesorios necesarios para su correcto funcionamiento (alimentación, adaptador, etc.).

En caso de que la garantía cubra su reclamación, el servicio posventa podrá, dentro de los límites de la legislación local:

- Reparar o reemplazar las piezas defectuosas.
- Cambiar el producto devuelto por uno que tenga, al menos, las mismas funcionalidades y que sea equivalente en cuanto a prestaciones.
- Reembolsar el producto al precio de compra mencionado en el comprobante de compra.

En caso de que la garantía cubra su reclamación, la duración de la garantía se prolongará 6 meses; sin embargo, bajo ninguna circunstancia, es acumulable en caso de averías recurrentes.

# RESUMO DO CONTEÚDO:

<b>1. INSTRUÇÕES DE SEGURANÇA</b>	<b>P. 96</b>
<b>2. INFORMAÇÕES TÉCNICAS</b>	<b>P. 101</b>
<b>3. INSTALAÇÃO</b>	<b>P. 103</b>
<b>4. UTILIZAÇÃO</b>	<b>P. 105</b>
<b>5. DESCRIÇÃO DO PRODUTO</b>	<b>P. 109</b>
<b>6. Programas</b>	<b>P. 111</b>
<b>7. MANUTENÇÃO E LIMPEZA</b>	<b>P. 116</b>
<b>8. Resolução de problemas</b>	<b>P. 119</b>
<b>9. Aplicação Tuya</b>	<b>P. 122</b>
<b>10. GARANTIAS E LIMITES DE RESPONSABILIDADE</b>	<b>P. 125</b>

PT

## 1. INSTRUÇÕES DE SEGURANÇA

Antes de utilizar este aparelho eletrodoméstico, leia atentamente as instruções a seguir e guarde-as para referência futura:

1. Se o cabo de alimentação estiver danificado, este deve ser substituído pelo fabricante, pelo agente de serviço ou por pessoal igualmente qualificado, de modo a evitar perigos.
2. Antes de ligar o aparelho a uma tomada, verifique se a corrente elétrica local corresponde à indicada na placa de classificação do aparelho. Ligue sempre o seu aparelho a uma tomada com ligação à terra.
3. Desligue o cabo de alimentação da corrente quando não utilizar o aparelho e antes de realizar qualquer trabalho de limpeza ou manutenção.
4. Utilize os conjuntos de mangueiras novos fornecidos com a máquina. Não reutilize conjuntos de mangueiras antigos.
5. Desligue sempre a máquina da tomada e o abastecimento de água após a utilização.
6. Certifique-se de que a pressão de água do seu abastecimento de água se encontra entre a pressão

de entrada de água mín. e a pressão de entrada de água máx. indicadas.

7. Para sua segurança, a ficha de alimentação deve ser inserida numa tomada de três pinos com ligação à terra. Certifique-se de que a sua tomada está devidamente ligada à terra.
8. As ligações da água e dos cabos elétricos devem ser realizadas por um técnico qualificado de acordo com as instruções do fabricante e os regulamentos de segurança locais.
9. **Risco de segurança para as crianças!**
10. Este aparelho pode ser utilizado por crianças a partir dos 8 anos e por pessoas com capacidades físicas, sensoriais ou mentais reduzidas ou com falta de experiência e conhecimento, se forem supervisionadas ou se tiverem tido formação relativa à utilização do aparelho de uma forma segura e se compreenderem os perigos envolvidos. A limpeza e a manutenção da responsabilidade do utilizador não deverão ser feitas por crianças não supervisionadas.
11. As crianças com menos de 3 anos de idade devem manter-se afastadas, a menos que estejam supervisionadas. As crianças não devem brincar com o aparelho.
12. Os animais de estimação e as crianças podem subir e entrar para dentro da máquina. Verifique a máquina cuidadosamente antes de a utilizar.
13. A porta de vidro pode ficar muito quente durante a utilização. Mantenha crianças e animais de estimação afastados da máquina durante a utilização.
14. Perigo de asfixia! Mantenha todos os materiais da embalagem fora do alcance de crianças e bebés!
15. Certifique-se de que consegue aceder à ficha de alimentação do aparelho após a sua instalação.
16. Risco de explosão!

17. Não lave ou seque artigos que tenham sido esfregados ou limpos, ou lavados ou embebidos em substâncias combustíveis ou explosivas (tais como cera, óleo, tinta, gasolina, desengordurantes, solventes de limpeza a seco e querosene.) Isto pode causar um incêndio ou explosão.
18. A carga máxima de roupa seca a lavar na máquina é de 9 kg.

### **Instalação**

1. A máquina destina-se a ser utilizada apenas no interior.
2. Esta máquina não é encastrável.
3. As aberturas de ventilação não devem ser obstruídas por carpetes.
4. A máquina de lavar não deve ser instalada em casas de banho ou espaços húmidos ou que contenham gases explosivos ou cáusticos.
5. Os modelos com uma única válvula de entrada devem ser ligados ao abastecimento de água fria. Os modelos com duas válvulas de entrada devem ser ligados corretamente ao abastecimento de água quente e de água fria.
6. A tomada deve estar acessível depois da instalação.
7. Para evitar danificar o produto, remova todos os materiais da embalagem e os parafusos de transporte antes da primeira utilização.
8. Este produto destina-se apenas para utilização doméstica e apenas para tecidos laváveis à máquina.
9. Este aparelho destina-se a ser utilizado em aplicações domésticas e similares, tais como:
  - áreas de cozinha para os funcionários em lojas, escritórios e outros ambientes de trabalho;
  - casas rurais;
  - por clientes em hotéis, motéis e outros tipos de ambientes residenciais;

- ambientes do tipo alojamento e pequeno-almoço;
  - áreas de utilização comum em blocos de apartamentos.
10. Não se apoie contra a porta da máquina.
  11. Precauções de manuseamento:
  12. Os parafusos de transporte devem ser reinstalados por um técnico.
  13. A água acumulada deve ser escoada da máquina.
  14. Manuseie a máquina com cuidado. Nunca segure qualquer parte saliente da máquina quando a levantar. Não utilize a porta da máquina como pega quando a mover.
  15. Este aparelho é pesado. Tenha cuidado durante o transporte.
  16. Não feche a porta com força. Se for difícil fechar a porta, verifique se a roupa está completamente inserida no tambor e distribuída uniformemente.
  17. Não utilize a máquina para lavar tapetes.
  18. A máquina de lavar deve ser calibrada antes de ser utilizada.
  19. Antes de lavar roupa pela primeira vez, a máquina de lavar deve realizar um ciclo completo sem roupa.
  20. Não ponha solventes inflamáveis, explosivos ou tóxicos na máquina (p. ex., gasolina ou álcool) nem os use como detergentes. Utilize exclusivamente detergentes adequados para máquinas de lavar roupa.
  21. Certifique-se de que todos os bolsos estão vazios. Objetos afiados e rígidos, tais como moedas, joias, pregos, parafusos ou pedras podem causar danos graves à máquina.
  22. Confirme se a água dentro do tambor foi escoada antes de abrir a porta. Não abra a porta se houver água visível.
  23. Tenha cuidado para não se queimar quando a máquina estiver a escoar água quente.

24. Nunca coloque água manualmente na máquina durante a lavagem.
25. Deve garantir uma ventilação adequada para evitar a concentração de gases na divisão gerados por aparelhos que queimam outros combustíveis (incluindo lareiras).
26. Peças sujas com substâncias, tais como óleo de cozinha, acetona, álcool, petróleo, querosene, tiranódoas simples, terebintina, ceras e removedor de nódos de cera, devem ser lavadas com água quente e uma dose adicional de detergente antes de serem colocadas na máquina.
27. Peças de borracha alveolar (espuma de látex), toucas de banho, têxteis impermeáveis, artigos com revestimento de borracha e roupa ou almofadas com resguardos de borracha alveolar não devem ser colocados na máquina.
28. Os amaciadores de roupa ou produtos semelhantes devem ser utilizados de acordo com as instruções.
29. A porta do aparelho pode ser aberta durante o ciclo, depois de o tambor esvaziar a água. Isto demora aproximadamente 15 segundos.
30. Antes de utilizar a máquina, tire todos os objetos, tais como isqueiros ou fósforos, dos bolsos.



Esta marcação indica que o produto não deve ser eliminado juntamente com os resíduos domésticos na UE. Para prevenir potenciais danos ambientais ou riscos para a saúde humana resultantes de uma eliminação incorreta dos resíduos, opte por reciclar o aparelho de forma responsável e promova a reutilização sustentável de recursos materiais. Para devolver o seu aparelho usado, utilize os sistemas de recolha adequados ou contacte o revendedor onde o produto foi adquirido. Estes podem realizar a reciclagem ambientalmente segura deste produto.



## 2. INFORMAÇÕES TÉCNICAS

### 2.1. ESPECIFICAÇÕES TÉCNICAS

Alimentação	220 - 240 V~, 50 Hz
Potência nominal 1950 W	1950 W
Corrente máx. 10 A	10 A
Pressão de água normal 0,05 MPa a 1 MPa	0,05 MPa - 1 MPa
Modelo	600082838 / 600082837 / 600082840 / 600082841 / 600082839 / 600082842
Capacidade de lavagem 9 kg	9 kg
Dimensões (L x P x A em mm)	594 x 585 x 845
Peso líquido 65 kg	65 kg

PT

### 2.2. FICHA DO PRODUTO

Programa de teste de energia: Intensivo 60/40°C. Velocidade: Velocidade máxima; outras especificações predefinidas.

Nome do fornecedor ou marca comercial: Auchan

Morada do fornecedor <sup>(b)</sup>: SAS OIA, 200, rue de la Recherche, Le Colibri BP 169, 59650 Villeneuve d'Ascq, França

Identificador do modelo:

600082838 / 600082837 / 600082840 / 600082841 / 600082839 / 600082842

Parâmetros gerais do produto:

Parâmetro	Valor	Parâmetro	Valor	
Capacidade nominal <sup>(a)</sup> (kg)	9,0	Dimensões em cm	Altura	85
			Largura	59
			Profundidade	59
EEIW <sup>(a)</sup>	60,0	Classe de eficiência energética <sup>(a)</sup>	B	
Índice de eficiência de lavagem <sup>(a)</sup>	1,031	Eficácia de enxaguamento (g/kg) <sup>(a)</sup>	5.0	

Consumo de energia em kWh por ciclo com base no programa ECO 40-60. O consumo energético real dependerá de como o aparelho é utilizado.	0,571	Consumo de água em litros por ciclo, com base no programa ECO 40-60. O consumo real de água dependerá de como o aparelho é usado e da dureza da água.	50
Temperatura máxima no interior do tecido tratado (°C)	Capacidade nominal	37	Teor de humidade restante 0 (%)
	Parcial	34	
	Quarto	22	
Velocidade de centrifugação máx. (rpm)	Capacidade nominal	1400	Classe de eficiência de centrifugação/secagem (a)
	Parcial	1400	
	Quarto	1400	
Duração do programa O (h:min)	Capacidade nominal	3:48	Tipo
	Parcial	2:54	
	Quarto	2:54	
Emissão de ruído acústico aerotransportado na fase de centrifugação (a) (dB(A) re 1 pW)	76	Classe de emissão de ruído aerotransportado(a) (fase de centrifugação)	B
Modo desligado (W)	0,50	Modo de espera (W)	N/A
Atraso de início (W) (se aplicável)	4,00	Espera em rede (W) (se aplicável)	2,00
<b>Duração mínima da garantia oferecida pelo fornecedor (b).</b>			
Este produto foi concebido para libertar iões de prata durante o ciclo de lavagem.		Não	

**Informação adicional:**

Hiperligação para o Web site do fornecedor, onde pode ser encontrada a informação no ponto 9 do Anexo II do Regulamento da Comissão (UE) 2019/2023 (1):

(b) para o programa ECO 40-60.

(c) as alterações a estes artigos não serão consideradas relevantes para efeitos do parágrafo 4 do artigo 4 do Regulamento (UE) 2017/1369.

(d) se a base de dados do produto gerar automaticamente o conteúdo definitivo desta célula, o fornecedor não introduzirá tais dados.

## 3. INSTALAÇÃO

### 3.1. ÁREA DE INSTALAÇÃO

#### Aviso!

- É importante haver estabilidade para evitar que o aparelho se desloque! Certifique-se de que a máquina está nivelada e estável.
- Certifique-se de que não é deixada em cima do cabo de alimentação.
- Certifique-se de manter as distâncias mínimas das paredes, conforme mostrado na imagem.

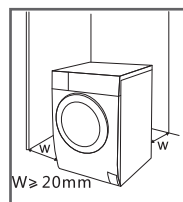

Antes de instalar a máquina, siga os passos abaixo para selecionar um local adequado:

1. Superfície rígida, seca e nivelada.
2. Sem luz solar direta.
3. Ventilação suficiente.
4. Temperatura ambiente superior a 0 °C.
5. Mantenha-a afastada de fontes de calor, tais como aparelhos a carvão ou gás.

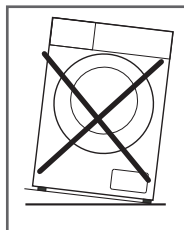

### 3.2. DESEMBALAR A MÁQUINA DE LAVAR

#### Aviso!

- Os materiais da embalagem (p. ex., película aderente, esferovite) podem ser perigosos para as crianças.
- Perigo de asfixia! Mantenha todos os materiais da embalagem fora do alcance das crianças.

1. Remova a caixa de cartão e a esferovite.
2. Levante a máquina de lavar roupa e remova a embalagem da base. Certifique-se de que o pequeno triângulo de espuma foi removido juntamente com a espuma do fundo. Se não tiver sido, deite a máquina de lado e, em seguida, remova manualmente o pequeno pedaço de espuma do fundo.
3. Remova a fita que prende o cabo de alimentação e a mangueira de escoamento.
4. Retire a mangueira de admissão do tambor.

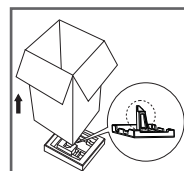

### 3.2.1. REMOVER OS PARAFUSOS DE TRANSPORTE

#### Aviso!

- É necessário remover os parafusos de transporte da parte traseira antes de utilizar o aparelho.

Siga os passos abaixo para remover os parafusos:

1. Desaperte os 4 parafusos de transporte com uma chave inglesa.
2. Retire os parafusos, incluindo as peças de borracha, e guarde-os para utilização futura.
3. Cubra os orifícios com os tampões.

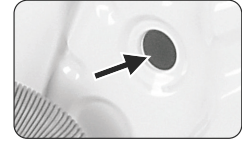
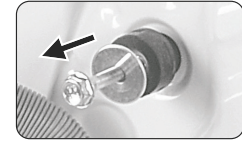
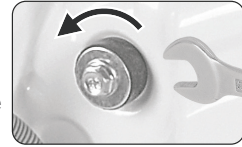

PT

### 3.3. NIVELAR A MÁQUINA DE LAVAR

#### Aviso!

- As porcas de bloqueio nos quatro pés devem ser bem aparafusadas à máquina.

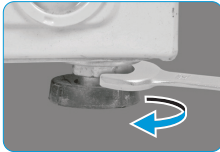

1. Verifique se as pernas estão bem fixadas na máquina. Se não estiverem, coloque-as na sua posição original e aperte as porcas.
2. Desaperte a porca de bloqueio e rode o pé até este ficar em contacto com o chão.
3. Ajuste as pernas e bloqueie-as com uma chave inglesa, certificando-se de que a máquina está estável.

### 3.4. LIGAR A MÁQUINA DE LAVAR

#### 3.4.1. LIGAR A MANGUEIRA DE ABASTECIMENTO DE ÁGUA

#### Aviso!

- Para evitar fugas ou danos provocados por água, siga as instruções neste capítulo!
- Não dobre, esmague nem modifique a mangueira de entrada de água.
- Ligue-a à mão, não utilize ferramentas. Verifique se as ligações estão apertadas.

Ligue a mangueira de abastecimento de água à válvula de entrada de água e a uma torneira de água fria conforme indicado.



### 3.4.2. MANGUEIRA DE ESCOAMENTO

#### Aviso!

- Não dobre nem estique a mangueira de escoamento.
- Posicione a mangueira de escoamento corretamente, caso contrário, podem ocorrer danos devido a fugas de água.

Existem duas formas de posicionar a extremidade da mangueira de escoamento:

1. Colocando-a no esgoto.
2. Ligando-a a um ramal do tubo de escoamento de esgoto.

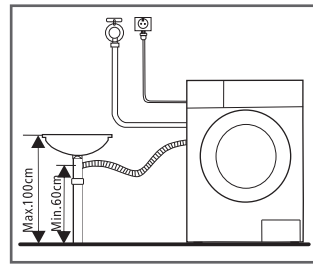
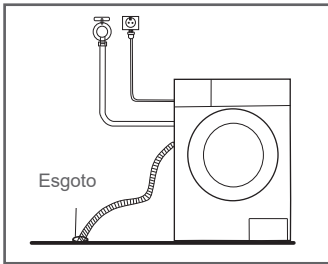

PT

## 4. UTILIZAÇÃO

### 4.1. INÍCIO RÁPIDO

#### Atenção!





- Antes da lavagem, certifique-se de que a máquina de lavar roupa está instalada corretamente.
- O seu aparelho foi verificado rigorosamente antes de sair da fábrica. Para remover qualquer resíduo de água e neutralizar possíveis odores, é recomendável limpar o seu aparelho antes da primeira utilização. Por esta razão, inicie o programa de Algodão a 90 °C sem roupa e sem detergente.

#### Calibração

Recomenda-se calibrar a máquina de lavar para ter o melhor desempenho. A máquina consegue detetar a quantidade de roupa carregada. Esta função otimiza o desempenho do produto ao minimizar o consumo de energia e água, permitindo-lhe poupar tempo e dinheiro. Por este motivo, é recomendável calibrar a máquina para uma melhor utilização.

1. Retire todos os acessórios do tambor e feche a porta
2. Insira a ficha de alimentação na tomada;
3. Ligue a máquina de lavar roupa e prima "Atraso" e "Centrifugar" simultaneamente durante 10 segundos até aparecer "t19".
4. Prima [▶||] para ligar a máquina e aguarde até que "\*\*\*\*\*" seja apresentado

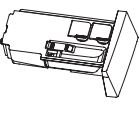

### 4.1.1. ANTES DA LAVAGEM

				
1. Ligue a ficha	2. Abra a torneira	3. Carregue	4. Feche a porta	5. Adicione detergente

PT

**Nota:** O detergente apenas precisa de ser adicionado no "compartimento I" se tiver selecionado a função de pré-lavagem (não está disponível em todas as máquinas).

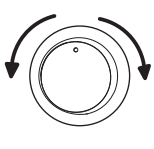
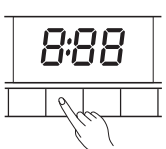
### 4.1.2. LAVAGEM



			
1. Ligue	2. Selecione o programa	3. Selecione a função ou a predefinição	4. Inicie



### 4.1.3. APÓS A LAVAGEM

É emitido um sinal sonoro e "Fim" aparece no visor.

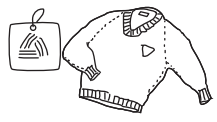
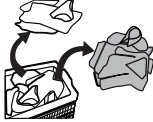
### 4.2. ANTES DE CADA LAVAGEM

- A máquina de lavar roupa deve estar num local com uma temperatura ambiente de 5-40 °C. Se for utilizada a temperaturas inferiores a 0 °C, a válvula de entrada e o sistema de escoamento poderão danificar-se. Se a máquina estiver instalada num local à temperatura de congelação, deve ser transferida para um local à temperatura ambiente normal para garantir que a mangueira de abastecimento de água e a mangueira de escoamento descongelam antes da máquina ser utilizada.
- Verifique a etiqueta de cuidados da sua roupa e as instruções de utilização do detergente antes da lavagem. Utilize apenas detergente sem espuma, ou com pouca espuma, que seja indicado para máquinas de lavar roupa.

		
1. Verifique a etiqueta da roupa	2. Separe a roupa por cor e tipo de tecido	3. Esvazie os bolsos

		
<p>4. Ate tiras longas de tecido, feche cintos, fechos de correr e botões</p>	<p>5. Coloque artigos pequenos num saco para a máquina</p>	<p>6. Vire roupa de pelo comprido e que ganhe borboto facilmente do avesso</p>

**Aviso!**

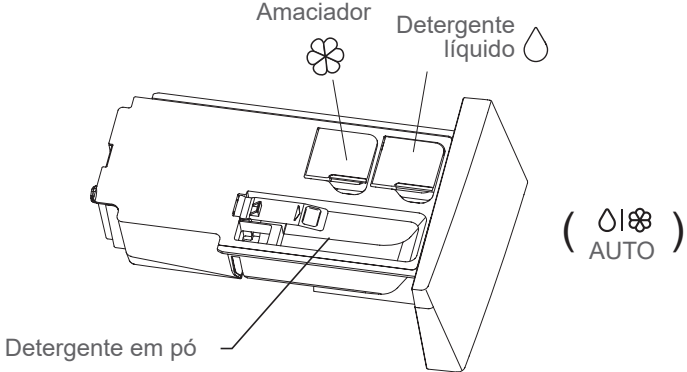

- Não lave nem seque artigos que tenham sido limpos, lavados, embebidos ou encharcados em substâncias combustíveis ou explosivas como cera, óleo, tinta, gasolina, álcool, querosene e outros materiais inflamáveis.
- A lavagem de peças de roupa individuais pode provocar facilmente uma elevada excentricidade e alarmar devido ao seu desequilíbrio. Assim, é recomendado acrescentar mais uma ou duas peças para lavar, para que a centrifugação seja realizada corretamente.

**4.3. DISPENSADOR DE DETERGENTE**



**Atenção!**

- É necessário adicionar detergente líquido depois de seleccionar a pré-lavagem na máquina.

Programa	Opção	
		
Algodão	●	○
Sintético	●	○
Misto	●	○
20 °C	●	○
Lavagem a vapor	●	○

Programa	Opção	
Limpeza do tambor		
Centrifugar apenas		
Enxaguar e centrifugar		○
Esterilização	●	○
Desporto	●	○
Lã	●	○
ECO 40-60	●	○
Algodão 15'	●	○

● Significa obrigatório

○ Significa opcional

#### 4.4. RECOMENDAÇÃO DE DETERGENTE

Detergente recomendado para a lavagem	Ciclos de lavagem	Temp. de lavagem	Tipo de roupa e tecido
Detergente para limpeza pesada com agentes de branqueamento e branqueadores óticos	Algodão, ECO 40-60, Intensivo	40/60	Roupa branca feita de algodão ou linho resistentes à água em ebulição
Detergente para cores sem agentes de branqueamento e branqueadores óticos	Algodão, ECO 40-60, Intensivo	20/30/40	Roupa de cor feita de algodão ou linho
Detergente para cores ou detergente suave sem branqueadores óticos	20 °C, Sintético	Frio/20/30/40	Roupa de cor feita de fibras de cuidados simples ou de materiais sintéticos
Detergente de lavagem suave	Sintético	Frio/20/3	Tecidos delicados, seda, viscose
Detergente especial para lãs	Lã	20/30/40	Lã

#### Nota!

- Os detergentes ou aditivos aglomerados ou viscosos podem ser diluídos em água, antes de serem deitados no dispensador de detergente, para evitar o entupimento da entrada e o conseqüente transbordamento de água.
- Escolha o tipo adequado de detergente para conseguir o máximo desempenho de lavagem e um consumo mínimo de água e energia.
- Para conseguir o melhor resultado de limpeza, é importante dosear uma quantidade de detergente adequada.
- Utilize uma quantidade reduzida de detergente se o tambor não estiver completamente cheio.



- Ajuste sempre a quantidade de detergente de acordo com a dureza da água, se a sua água da torneira for mole, utilize menos detergente.
- Doseie de acordo com o nível de sujidade da sua roupa, roupa menos suja requer menos detergente.
- O detergente altamente concentrado (detergente compacto) requer dosagens particularmente rigorosas.

Os sintomas a seguir são um sinal de sobredosagem de detergente:

- Muita formação de espuma.
- Resultados de lavagem e enxaguamento fracos.

Os sintomas a seguir são um sinal de subdosagem de detergente:

- A roupa fica cinzenta.
- Acumulação de depósitos de calcário no tambor, no elemento de aquecimento e/ou na roupa.

## 5. DESCRIÇÃO DO PRODUTO

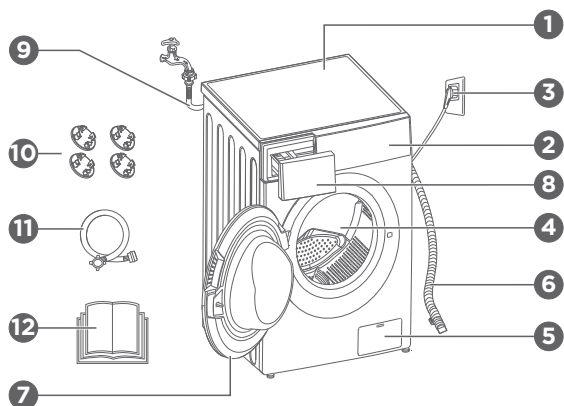

### 5.1. VISTA FRONTAL

O esquema do produto é apenas para referência e pode ser diferente do produto real.

- |                            |                                       |
|----------------------------|---------------------------------------|
| 1. Tampo                   | 7. Porta                              |
| 2. Painel de controlo      | 8. Dispensador de detergente          |
| 3. Cabo de alimentação     | 9. Mangueira de abastecimento de água |
| 4. Tambor                  |                                       |
| 5. Filtro de resíduos      |                                       |
| 6. Mangueira de escoamento |                                       |

### 5.2. ACESSÓRIOS

- |   |                         |
|---|-------------------------|
| 1. Tampões                                | 3. Manual do utilizador |
| 2. Mangueira de abastecimento (água fria) |                         |

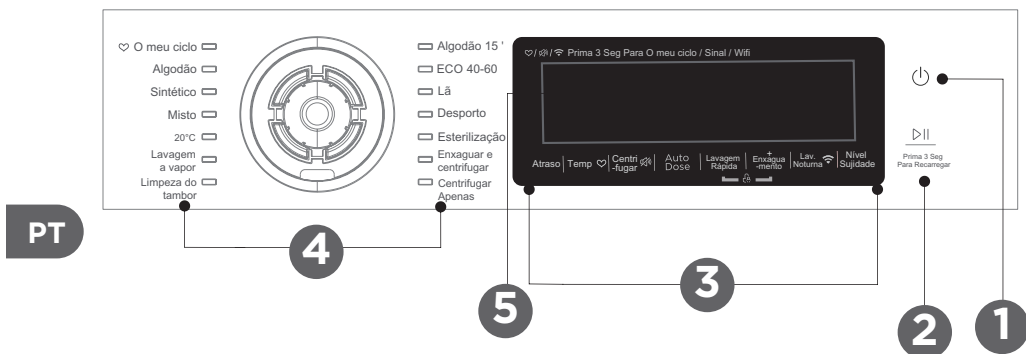

### 5.3. PAINEL DE CONTROLO

1. **Ligar:** Liga ou desliga o aparelho.
2. **Iniciar/Pausa:** Prima este botão para iniciar ou colocar o ciclo de lavagem em pausa.
3. **Opção:** Esta opção permite-lhe selecionar uma função adicional e acende-se quando é selecionada.
4. **Programas:** Disponíveis de acordo com o tipo de roupa a lavar.
5. **Visor:** O visor mostra as definições, o tempo restante estimado, as opções e as mensagens do estado da sua máquina de lavar. O visor permanece ligado ao longo do ciclo.

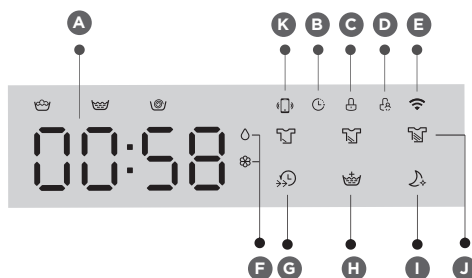

### 5.4. VISOR

- |   |  |  |
|---|--|--|
| <p>A. Visor<br/>Tempo de lavagem<br/>Tempo de início diferido<br/>Velocidade<br/>Erro<br/>Fim<br/>Temp.</p> | <p>B. Atraso<br/>C. Fecho da porta<br/>D. Bloqueio Crianças<br/>E. Wi-Fi<br/>F. Dose automática<br/>G. Lavagem rápida(Lav. Ráp.)</p> | <p>H. Enxaguamento+<br/>I. Lavagem noturna(Lav. Noturna)<br/>J. Nível do solo<br/>K. Controlo remoto</p> |
|---|--|--|

## 6. PROGRAMAS

Tabela de Programas de Lavagem

Programa	Carga (kg)		Mostrar tempo	
O meu ciclo	9,0	10	9,0	10
Algodão	9,0	10	3:39	3:39
Sintético	4,5	5,0	3:17	3:17
Misto	9,0	10	1:20	1:20
20 °C	4,5	5,0	1:01	1:01
Lavagem a vapor	4,5	5,0	1:47	1:47
Limpeza do tambor	-	-	1:18	1:18
Centrifugar apenas	9,0	10	0:12	0:12
Enxaguar e centrifugar	9,0	10	0:20	0:20
Esterilização	4,5	5,0	2:27	2:27
Desporto	4,5	5,0	0:58	0:58
Lã	2,0	2,0	1:07	1:07
ECO 40-60	9,0	10	3:48	3:59
Algodão 15'	2,0	2,0	0:15	0:15

PT

### Nota!

- Os parâmetros nesta tabela são apenas para referência do utilizador. Os parâmetros reais podem ser diferentes dos parâmetros da tabela.

Ciclo	Capacidade nominal em kg	Duração do ciclo em horas e minutos	Consumo de energia em kWh/ciclo de funcionamento	Consumo de água em ml/ciclo de funcionamento	Temperatura máxima °C	Humidade residual em %/ velocidade de centrifugação
20 °C	Parcial	1:01	0,189	48	20	65%/1000
Algodão (60 °C)	Cheia	3:44	1,620	78	60	53%/1400
Esterilização	Parcial	2:27	1,158	60	70	70%/800
Misto	Cheia	1:20	0,813	78	40	70%/800
Algodão 15'	2,0	0:15	0,030	31	15	70%/800
ECO 40-60	Cheia	3:48	0,948	64	37	53,9%/1300
	Parcial	2:54	0,589	49,5	34	53,9%/1300
	Quarto	2:54	0,240	39	22	53,9%/1300

- Os dados acima são apenas para referência e podem variar de acordo com as diferentes condições reais de uso.
- Os valores indicados para os programas, à exceção do programa ECO 40-60, são meramente indicativos.

- No que respeita à EN 60456:2016/prA2019 com (UE)2019/2014, (EU)2019/2023, a classe de eficiência energética da UE é: B

Programa de teste de energia: ECO 40-60. Outro, como o predefinido.

Meia carga para máquinas de 9 kg: 4,5 kg

Quarto de carga para máquinas de 9 kg: 2,25 kg.

- 1) A temperatura mais elevada alcançada pela roupa no ciclo de lavagem durante pelo menos 5 minutos.
- 2) Humidade residual após o ciclo de lavagem, em percentagem de conteúdo de água, e a velocidade de centrifugação a que foi alcançada.
- 3) O programa ECO 40-60 consegue lavar roupa de algodão com uma sujidade normal indicada como sendo lavável a 40 °C ou 60 °C, em conjunto, no mesmo ciclo. Este programa é utilizado para avaliar a conformidade com o regulamento (UE) 2019/2023.

Os programas mais eficientes em termos de consumo de energia são geralmente os que têm temperaturas mais baixas e maiores durações.

Carregar a máquina de lavar roupa até à capacidade indicada para os respetivos programas contribuirá para a poupança de água e energia.

O ruído e o conteúdo de humidade restante são influenciados pela velocidade de centrifugação: quanto maior for a velocidade de centrifugação durante a fase de centrifugação, mais elevado é o ruído e mais baixo é o teor de humidade restante.

#### Atenção!

- Se houver uma interrupção no fornecimento de energia enquanto a máquina está a funcionar, a memória especial guarda o programa selecionado. A máquina retoma o programa quando a energia é restabelecida.







## Estão disponíveis programas de acordo com o tipo de roupa a lavar.

Programas	
Algodão	Têxteis resistentes, têxteis resistentes ao calor em algodão ou linho.
Sintético	Lavagem de peças sintéticas, por exemplo, camisas, casacos, tecidos mistos. Para a lavagem de peças de malha, a quantidade de detergente deve ser mais reduzida devido à constituição dos fios soltos e à formação fácil de espuma.
Lavagem a vapor	O vapor é aplicado na lavagem de roupa de uso diário. O vapor pode penetrar profundamente na fibra, o que elimina efetivamente bactérias e germes, prevenindo o aparecimento de odores e protegendo a sua saúde.
Misto	Carga mista composta por tecidos de algodão e sintéticos
Desporto	Para a lavagem de vestuário desportivo.
20 °C	20 °C por predefinição, pode escolher água fria.
ECO 40-60	Indicado para lavar roupa a 40 °C-60 °C.
Algodão 15'	Programa extra curto, indicado para roupa pouco suja, bem como para pequenas quantidades de roupa.

Lã	Indicado para lã ou tecidos ricos em lã laváveis à mão ou na máquina. Programa de lavagem especialmente suave para evitar o encolhimento, programa com pausas mais longas (os têxteis repousam na solução de lavagem).
Centrifugar apenas	Centrifugação extra com velocidade de centrifugação selecionável.
Enxaguar e centrifugar	Enxaguamento extra com centrifugação.
Esterilização	Manter a temperatura de lavagem acima dos 60 graus durante mais de 30 minutos, elimina com eficácia bactérias nocivas.
Limpeza do tambor	Está configurada especialmente nesta máquina para limpar o tambor e a tubagem. Realiza a esterilização a altas temperaturas (90 °C) para que a lavagem da roupa seja mais ecológica. Quando este programa está a ser executado, não é possível acrescentar roupa ou outros artigos para lavar. Quando é colocada a quantidade certa de branqueador à base de cloro, o efeito de limpeza do tambor é melhor. Pode utilizar este programa regularmente, conforme necessário.

- Para conhecer a velocidade de centrifugação máxima, o tempo do programa e outros detalhes do programa ECO 40-60, consulte a página Ficha do Produto.
- A tabela mostra as opções que podem ser ajustadas em cada ciclo. Se não for possível ajustar um ciclo, carregar a máquina de lavar até à capacidade indicada para os respetivos programas irá contribuir para a poupança de água e energia.

Ciclo	Temp. predef. (°C)	Velocidade de centrifugação predefinida em rpm	Funções suplementares
Ciclos de lavagem	<b>1400</b>		
<b>Algodão</b>	<b>40</b>	<b>1400</b>	
<b>Sintético</b>	<b>40</b>	<b>1200</b>	
<b>Misto</b>	<b>40</b>	<b>800</b>	
<b>20 °C</b>	<b>20</b>	<b>1000</b>	
<b>Lavagem a vapor</b>	<b>40</b>	<b>800</b>	
<b>Limpeza do tambor</b>	<b>90</b>	--	
<b>Centrifugar apenas</b>	--	<b>1000</b>	
<b>Enxaguar e centrifugar</b>	--	<b>1000</b>	
<b>Esterilização</b>	<b>70</b>	<b>800</b>	
<b>Desporto</b>	<b>20</b>	<b>800</b>	
<b>Lã</b>	<b>40</b>	<b>600</b>	

Ciclo	Temp. predef. (°C)	Velocidade de centrifugação predefinida em rpm	Funções suplementares
<b>ECO 40-60</b>	--	<b>1400</b>	 ,  , 
<b>Algodão 15'</b>	<b>Frio</b>	<b>800</b>	 ,  , 

**PT**

#### Nota!

- Para conhecer a velocidade de centrifugação máxima, o tempo do programa e outros detalhes do programa ECO 40-60, consulte a página Ficha do Produto.
- A tabela mostra as opções que podem ser ajustadas em cada ciclo. Se não for possível ajustar um ciclo,

## CENTRIFUGAR



Quando necessário, a velocidade de centrifugação pode ser ajustada premindo o botão de velocidade da seguinte forma: 1400: 0-400-600-800-1000-1200-1400

## ATRASO



1. Selecione um programa
2. Prima o botão de atraso para escolher um tempo de atraso entre 0-24 h
3. Prima [Iniciar/Pausa] para iniciar a operação de atraso.



**Escolha o programa**



**Defina o tempo**



**Inicie**

## ENXAGUAMENTO EXTRA



A roupa será submetida a um enxaguamento extra depois de selecionar esta função. Também pode desligar a função de Wi-Fi premindo o botão durante 3 segundos.

## NÍVEL DO SOLO



O tempo de lavagem aumentará ou diminuirá depois de a selecionar.

## CONTROLO REMOTO



Se pretender utilizar o seu smartphone para controlar remotamente a máquina de lavar roupa, mantenha premido [Nível do solo] durante 3 segundos. Para utilizar a máquina de lavar roupa de forma segura, o controlo remoto via smartphone deve reunir as seguintes condições:

- A máquina está ligada à Internet;
- A porta do tambor está fechada.

#### Nota!

- Se a porta for aberta em algum momento, a função do controlo remoto irá falhar.
- A função de controlo remoto é desligada automaticamente no fim de cada ciclo.

- Se pretender utilizar de novo a função de controlo remoto, deve ligá-la novamente.

## LAVAGEM RÁPIDA(LAV. RÁP.)



Esta função permite reduzir o tempo de lavagem.

## O MEU CICLO



Para memorizar o programa utilizado com mais frequência. Depois de escolher o programa e definir as opções, prima [Temp.] 3 segundos antes de começar a lavar. A predefinição é Algodão.

PT

## DOSE AUTOMÁTICA



Quando prime o botão de ligar para iniciar a máquina, o ecrã mostra o ícone “amaciante” ou “detergente”. Quando a luz está a piscar, significa que falta detergente ou amaciador e que é necessário adicioná-lo. Abra a tampa do compartimento do detergente e adicione o detergente e o amaciador.  
Não excede a linha máxima ao encher.

## TEMP.



Quando necessário, a temperatura de lavagem pode ser ajustada premindo o botão de temperatura da seguinte forma: Frio - 20 °C - 30 °C - 40 °C - 60 °C - 90 °C.

## BLOQUEIO CRIANÇAS



Esta função destina-se a impedir as crianças de utilizar os controlos.

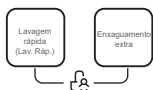

Prima [Lavagem rápida ( Lav. Ráp. )] e [Enxaguamento extra] simultaneamente durante 3 segundos até ouvir o sinal sonoro. O indicador de bloqueio de crianças acende.

### Atenção!

- Quando o bloqueio de crianças está ativado, o visor mostra alternadamente “CL” e o tempo restante.
- Premir qualquer outro botão fará com que o indicador do bloqueio de crianças pisque durante 3 segundos.
- Quando o programa terminar, “FIM” irá piscar no visor durante 10 segundos.
- A função de bloqueio de crianças desativa todos os botões, exceto os botões de ligar/desligar e de bloqueio de crianças!
- Apenas a pressão simultânea dos dois botões [Lavagem rápida ( Lav. Ráp. )] e [Enxaguamento extra] permite desativar o bloqueio de crianças!
- Desative o bloqueio de crianças antes de selecionar um novo programa!

## DESATIVAR O SINAL SONORO



Escolha o programa



Prima o botão [Centrifugar] durante 3 segundos e o sinal sonoro é desativado.

PT

Para ativar a função do sinal sonoro, prima novamente o botão durante 3 segundos. A configuração será mantida até à próxima redefinição.

### Atenção!

- Depois de desativar o sinal sonoro, não serão emitidos mais sons.

## RECARREGAR



Esta operação pode ser realizada durante o processo de lavagem. Quando o tambor está a rodar e há uma grande quantidade de água a alta temperatura no tambor, o estado não é seguro e não é possível abrir a porta à força. Prima [Iniciar/Pausa] 3 seg para recarregar e comece a acrescentar a roupa utilizando a função do meio. Siga os passos abaixo:

1. Aguarde até o tambor parar de rodar.
2. Aguarde que o fecho da porta seja destrancado.
3. Feche a porta depois de voltar a colocar roupa na máquina e prima o botão [▶||].



Prima [▶||] 3 seg

Recarregue a roupa

Inicie

### Atenção!

- Não utilize a função de recarregar quando o nível de água estiver acima da borda da cuba interna ou a temperatura for mais elevada.

## LAVAGEM NOTURNA(LAV. NOTURNA)



Selecione esta função, se a velocidade de centrifugação for superior a 800 rpm, mude para 800 rpm, entretanto cancele o som do botão.

Wi-Fi

Prima [Lavagem Noturna (Lav. Noturna)] durante 3 segundos e a máquina irá ligar-se à Internet no seu telefone, pode ir para as definições, ativar a ligação sem fios e selecionar um PA (Ponto de Acesso).

## 7. MANUTENÇÃO E LIMPEZA

### Aviso!

- Desligue sempre a máquina da corrente e feche a torneira da água antes de proceder à sua limpeza e manutenção.



## 7.1. LIMPAR A SUPERFÍCIE DA MÁQUINA

A manutenção adequada da máquina de lavar pode prolongar a sua vida útil. A superfície pode ser limpa com detergentes neutros não abrasivos diluídos, se necessário. Se transbordar água, use um pano seco para a limpar de imediato.

Nunca utilize objetos afiados para limpar a máquina.

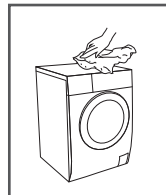

### Atenção!

Nunca utilize agentes abrasivos ou cáusticos, ácido fórmico ou respetivos diluentes ou substâncias semelhantes, como álcool ou produtos químicos.

PT

## 7.2. LIMPAR O TAMBOR

Qualquer mancha de ferrugem dentro do tambor provocada por artigos metálicos deve ser removida imediatamente com detergentes sem cloro. Nunca utilize palha de aço para limpar o tambor!

### Nota!

Não tenha roupa para lavar perto da máquina enquanto limpa o tambor.

## 7.3. LIMPAR O VEDANTE E O VIDRO DA PORTA

- Limpe o vidro e o vedante depois de cada lavagem para remover o algodão e as manchas. A acumulação de algodão pode causar fugas.
- Retire moedas, botões e quaisquer outros objetos do vedante após cada lavagem.
- Limpe o vidro e o vedante da porta todos os meses para garantir o funcionamento normal do aparelho.

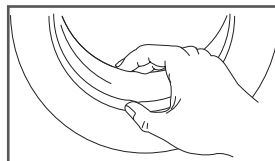

## 7.4. LIMPAR O FILTRO DE ENTRADA

### Nota!

- A redução do fluxo de água é um sinal de que o filtro precisa de ser limpo.

1. Feche a torneira e retire a mangueira de abastecimento de água.
2. Limpe o filtro com uma escova.
3. Desaparafuse a mangueira de abastecimento de água da parte traseira da máquina. Retire o filtro com um alicate de pontas compridas.
4. Use uma escova para limpar o filtro.
5. Volte a instalar o filtro da entrada de água e volte a ligar a mangueira de abastecimento de água.
6. Limpe o filtro da entrada de água a cada 3 meses para garantir o funcionamento normal da máquina.

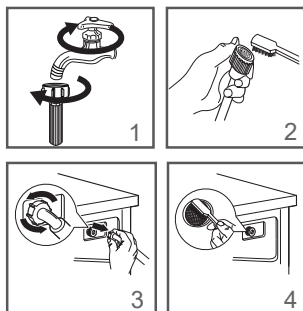

### 7.4.1. LIMPAR O DISPENSADOR DE DETERGENTE

1. Prima a patilha de libertação [  ] na tampa do compartimento do amaciador e puxe a gaveta do dispensador para fora do encaixe. Limpe o interior do encaixe com uma escova.
2. Levante a tampa do compartimento de amaciador da gaveta do dispensador e lave ambas com água.
3. Volte a colocar a tampa do compartimento do amaciador e empurre a gaveta para dentro do encaixe.

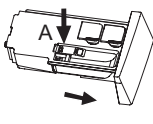
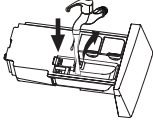
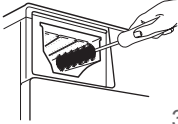
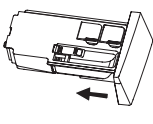
			
1	2	3	4
Prima o "A" e retire a gaveta do dispensador	Lave a gaveta do dispensador e a tampa do amaciador em água corrente	Limpe a área de encaixe com uma escova macia	Insira a gaveta do dispensador



#### Nota!

- Não utilize álcool, solventes nem produtos químicos para limpar a máquina.
- Limpe o dispensador de detergente a cada 3 meses para garantir o funcionamento normal da máquina.

### 7.4.2. LIMPAR O FILTRO DA BOMBA DE ESCOAMENTO

#### Aviso!

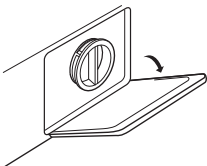
- Certifique-se de que a máquina terminou o ciclo de lavagem e está vazia. Desligue-a e retire a ficha da tomada antes de limpar o filtro da bomba de escoamento.
- Tenha cuidado com a água quente. Deixe a água arrefecer. Risco de queimaduras!
- Limpe o filtro periodicamente a cada 3 meses para garantir o funcionamento normal da máquina.

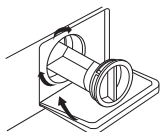
	
1. Abra a tampa de serviço	2. Abra o filtro rodando-o no sentido contrário ao dos ponteiros do relógio
	
3. Remova todas as impurezas	4. Feche a tampa da cobertura inferior

### Atenção!

- Quando a máquina está em funcionamento, e dependendo do programa selecionado, poderá haver água quente na bomba. Nunca retire a tampa da bomba durante um ciclo de lavagem, aguarde sempre até a máquina terminar o ciclo e estar vazia. Quando voltar a colocar a tampa, certifique-se de que está bem apertada.

## 8. RESOLUÇÃO DE PROBLEMAS

PT

A máquina não arranca ou para durante o funcionamento.  
Tente encontrar uma solução para o problema. Se isso não for possível, contacte o serviço de Apoio ao Cliente.

Descrição	Razão	Solução
A máquina não arranca	A porta não está bem fechada. Há roupa presa.	Feche bem a porta e reinicie. Verifique a roupa.
A porta não abre	A proteção de segurança está ativada.	Desligue a alimentação e reinicie de seguida.
Fuga de água	As ligações não estão bem apertadas.	Verifique e aperte o tubo da entrada de água. Verifique e limpe a mangueira de saída.
Há resíduos de detergente no dispensador de detergente	O detergente está húmido e/ou granulado.	Limpe e seque o dispensador de detergente.
O indicador ou o visor não funciona	A placa do PC ou o chicote de fios tem um problema de ligação.	Desligue a alimentação e verifique se a ficha está bem ligada à corrente.
Ruído anormal	Os parafusos de fixação ainda estão introduzidos. O piso não é sólido ou nivelado.	Verifique se os parafusos de fixação foram removidos Certifique-se de que o aparelho está instalado num piso sólido e nivelado.

Erro apresentado	Causa	Solução
<b>E00</b>		Nenhum erro
<b>E30</b>	A porta não está bem fechada	Feche bem a porta e reinicie.
<b>E10</b>	Problema ao injetar água durante o ciclo de lavagem.	<ol style="list-style-type: none"><li>1. Verifique se a pressão da água é suficientemente alta.</li><li>2. Endireite o tubo da água.</li><li>3. Limpe o filtro da válvula de entrada.</li></ol>

Erro apresentado	Causa	Solução
E21	Escoamento de água prolongado	Verifique se a mangueira de escoamento está entupida.
E12	Verte água	Reinicie o aparelho.
E80	Erro de comunicação: A placa de controlo principal e a placa do visor não podem comunicar entre si quando a máquina de lavar está ligada.	<ol style="list-style-type: none"> <li>1. Verifique se os cabos de comunicação entre a placa de controlo principal e a placa do visor estão soltos.</li> <li>2. Verifique a placa do computador.</li> </ol>
E33	Erro do sensor de nível de água: A frequência do sensor do nível de água não está dentro do intervalo especificado	<ol style="list-style-type: none"> <li>1. Verifique o sensor de nível de água.</li> <li>2. Verifique os fios do sensor do nível de água.</li> <li>3. Inspeccione a placa do computador.</li> </ol>
E50	Placa do inversor em sobrecorrente	<ol style="list-style-type: none"> <li>1. Substitua a placa do motor do inversor.</li> </ol>
	Erro de amostragem de temperatura IPM na placa do inversor	<ol style="list-style-type: none"> <li>1. Substitua a placa do motor do inversor.</li> </ol>
	O sinal de velocidade da placa do inversor foi perdido ou bloqueado	<ol style="list-style-type: none"> <li>1. Coloque a máquina de lavar roupa à temperatura ambiente durante duas horas e depois ative a função T12 para a calibrar automaticamente.</li> <li>2. Substitua a placa do computador.</li> </ol>
	Motor da placa do inversor em sobreaquecimento	<ol style="list-style-type: none"> <li>1. Coloque a máquina de lavar roupa à temperatura ambiente durante duas horas e depois ative a função T12 para a calibrar automaticamente.</li> <li>2. Substitua a placa do computador.</li> </ol>

Erro apresentado	Causa	Solução
E50	Radiador da placa do inversor em sobreaquecimento	<ol style="list-style-type: none"> <li>1. Coloque a máquina de lavar roupa à temperatura ambiente durante duas horas e depois ative a função T12 para a calibrar automaticamente.</li> <li>2. Substitua a placa do computador.</li> </ol>
	Sobrecarga do motor da placa do inversor/ perda de fase do motor	<ol style="list-style-type: none"> <li>1. Verifique a cablagem do motor.</li> <li>2. Substitua a placa do computador.</li> <li>3. Verifique se há alguma obstrução no sistema.</li> </ol>
	Erro de comunicação da placa do inversor	Não
	Erro de reposição da ligação da placa do inversor	Não
	Placa do inversor em sobretensão	<ol style="list-style-type: none"> <li>1. Verifique o sistema elétrico.</li> </ol>
	Placa do inversor em subtensão	<ol style="list-style-type: none"> <li>1. Verifique o sistema elétrico.</li> </ol>
	A tensão da placa do inversor é demasiado alta	<ol style="list-style-type: none"> <li>1. Verifique o sistema elétrico.</li> </ol>
	Erro de leitura/ gravação da unidade flash na placa do inversor	<ol style="list-style-type: none"> <li>1. Substitua a placa do computador.</li> </ol>
E64	Erro da placa do inversor/Erro de comunicação da placa do inversor/Erro de ativação da placa do inversor/Erro dos dados de comunicação da placa do inversor	<ol style="list-style-type: none"> <li>1. Verifique as ligações dos cabos e fios.</li> <li>2. Verifique o motor de frequência variável, a placa do computador e as ligações dos cabos e fios.</li> </ol>
EXX	Outro	Reinicie o aparelho. Se o problema persistir, contacte o serviço de Apoio ao Cliente.

## 8.1. APOIO AO CLIENTE

As peças sobresselentes para o seu eletrodoméstico estão disponíveis por um período mínimo de 10 anos.

Em caso de dúvidas, contacte o nosso serviço de apoio ao cliente em:

### AVISO:

- Risco de choque elétrico
- Nunca tente reparar um aparelho eletrodoméstico defeituoso ou que se presume estar defeituoso. Pode colocar em risco a sua vida e a vida de futuros utilizadores. Apenas técnicos qualificados estão autorizados a realizar trabalhos de reparação.
- A reparação inadequada anulará a garantia e os danos subsequentes não serão reconhecidos!

PT

## 8.2. TRANSPORTE

### PASSOS IMPORTANTES A TOMAR AO MOVER A MÁQUINA

- Desligue a máquina da tomada e feche a torneira de entrada de água.
- Verifique se a porta e o dispensador de detergente estão devidamente fechados.
- Retire o tubo de entrada de água e a mangueira de saída da água da instalação da sua casa.
- Deixe a água escoar completamente da máquina (ver “Limpeza de manutenção do filtro da bomba de escoamento”).
- Importante: Volte a instalar os 4 parafusos de transporte na parte traseira da máquina.
- Este aparelho é pesado. Transporte-a com cuidado. Nunca segure qualquer parte saliente da máquina quando a levantar. A porta da máquina não deve ser utilizada como pega.

## 9. APLICAÇÃO TUYA

### 9.1. TRANSFERIR A APLICAÇÃO

- 1) No seu telefone iOS ou Android, leia o código QR para transferir e instalar a aplicação.
- 2) Se for um utilizador de iOS, também pode procurar por “Qilive Smart” na App Store da Apple.



### 9.2. REGISTAR-SE COMO UTILIZADOR DA APLICAÇÃO

- 1) Abra a aplicação para se registar e iniciar sessão. Se já tiver registado uma conta, toque em “Iniciar sessão com conta existente” e introduza a palavra-passe da sua conta para iniciar a sessão.
- 2) Se for um novo utilizador, toque em “Criar nova conta” e finalize o processo de registo. Pode registar-se com o seu número de telemóvel ou endereço de e-mail.



### 9.3. ADICIONAR DISPOSITIVOS

- 1) No ecrã inicial da aplicação, selecione “Adicionar dispositivo” ou toque em “+” no canto superior direito para entrar no ecrã de “Adicionar dispositivo”.
- 2) Toque no ícone da “Máquina de lavar”. Será redirecionado automaticamente para a página seguinte.

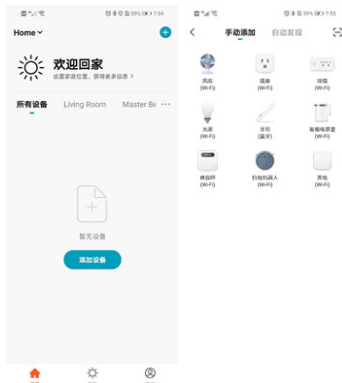

### 9.4. ADICIONAR DISPOSITIVOS NO MODO DE COMPATIBILIDADE

- Vá para o ecrã de configuração da rede. O modo predefinido é “Ligar via hotspot (modo de compatibilidade)”. Para mudar para outro modo, selecione “Outros modos” no canto superior direito.



### 9.5. NO “MODO DE COMPATIBILIDADE”

- 1) mantenha o botão de lavagem noturna (Lav. Noturna) premido durante 3 segundos para iniciar o processo da ligação.
- 2) Aguarde até aparecer “02” no visor da máquina de lavar e o indicador de Wi-Fi (📶) começar a piscar lentamente, em seguida, toque em “Indicador a piscar lentamente”

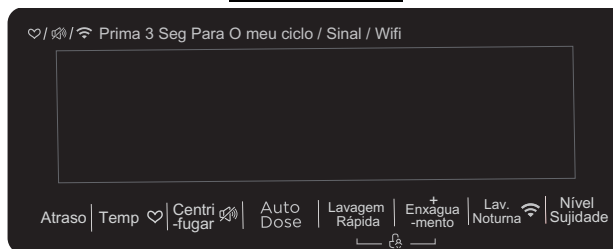

### 9.6. DEPOIS DE TOCAR EM “INDICADOR A PISCAR LENTAMENTE”

- 1) será apresentado o ecrã mostrado na Figura 1. Selecione a rede Wi-Fi ligada ao seu telefone (deve ter uma ligação à Internet) e introduza a palavra-passe da rede Wi-Fi. Toque em “OK.” Introduza a palavra-passe e o nome da rede corretos, caso contrário, a ligação da máquina de lavar roupa irá falhar.
- 2) No ecrã seguinte, toque em “Ligar” para ver a lista de hotspots Wi-Fi disponíveis e, em seguida, selecione o hotspot “SmartLife\_XXXX” para estabelecer a ligação.



- 3) Assim que o seu telefone estiver ligado ao hotspot “SmartLife\_XXXX”, será redirecionado automaticamente para a aplicação.

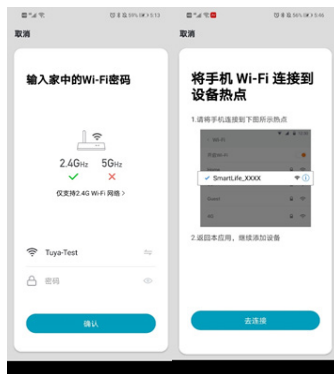

PT

## 9.7. DEPOIS DE VOLTAR PARA A APLICAÇÃO

- 1) será redirecionado automaticamente para o ecrã seguinte. Espere até que o seu telefone esteja ligado à máquina de lavar roupa.
- 2) “04” irá aparecer no visor da máquina de lavar roupa e o indicador de Wi-Fi (📶) piscará rapidamente a indicar que a máquina está a ligar-se à sua rede.
- 3) Aguarde até “01” ser apresentado na máquina de lavar. Isto indica que a máquina de lavar roupa foi ligada com sucesso à sua rede. Toque em “Terminar” para terminar o processo de configuração.

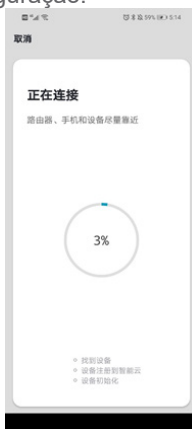

## 10. GARANTIAS E LIMITES DE RESPONSABILIDADE

Este produto possui garantia durante um período de 36 meses (incluindo a garantia legal de 24 meses, tal como definido pela legislação local, bem como uma garantia comercial de 12 meses adicional oferecida pela marca) a partir da data de compra, contra qualquer falha resultante de um defeito de fabrico ou de material.

Esta garantia não cobre danos resultantes de má instalação, utilização incorreta ou do desgaste normal do produto. Mais especificamente, a garantia não cobre:

- Danos ou problemas causados pela utilização incorreta, acidentes, alteração ou ligação elétrica com corrente ou tensão incorretas.
- Produtos modificados, aqueles em que o selo de garantia ou o número de série tenham sido danificados, alterados, eliminados ou oxidados.
- Baterias substituíveis e acessórios que possuem uma garantia de 6 meses.
- Falha da bateria devido a um carregamento demasiado prolongado ou devido ao desrespeito das instruções de segurança explicadas no manual.
- Danos estéticos, incluindo riscos, saliências e qualquer outro elemento.
- Danos causados por qualquer intervenção efetuada por qualquer pessoa não autorizada.
- Defeitos causados pelo desgaste normal ou devidos ao envelhecimento normal do produto.
- Atualizações do programa, devido a alterações nas configurações de rede.
- Falhas no produto devido à utilização de programas de terceiros para modificar, alterar, adaptar ou modificar o já existente.
- Falhas do produto devido à utilização sem os acessórios homologados pelo fabricante.
- Produtos oxidados.

Em caso algum, o fabricante pode ser responsabilizado pela perda de dados armazenados no disco. Além disso, o fabricante não tem que verificar se os cartões SIM/SD foram devidamente retirados dos produtos devolvidos.

Os produtos reparados ou substituídos podem incluir componentes e equipamentos novos e/ou recondicionados.

## MÉTODOS DE ACIONAMENTO

Para obter um serviço de garantia, deve trazer o seu produto ao local de venda juntamente com o comprovativo de compra (talão de caixa, fatura, etc.) do produto e os respetivos acessórios fornecidos com a sua embalagem original.

É importante ter conhecimento da data de compra, do modelo e do número de série ou IMEI (estas informações aparecem habitualmente no produto, na embalagem ou no comprovativo de compra).

Caso contrário, deve trazer o produto com os acessórios necessários para o seu correto funcionamento (alimentação, adaptador, etc.).

No caso em que a sua reclamação seja coberta pela garantia, o serviço pós-venda poderá, dentro dos limites da legislação local:

- Reparar ou substituir as peças defeituosas.
- Trocar o produto entregue por um produto que tenha, pelo menos, as mesmas funcionalidades e que seja equivalente em termos de desempenho.
- Reembolsar o produto pelo preço de compra mencionado no comprovativo de compra.

No caso de uma reparação coberta pela garantia, esta estende-se por um período de 6 meses, mas não é, em caso algum, acumulável em caso de avarias repetidas.

# PRZEGLĄD TREŚCI:

1. INSTRUKCJE BEZPIECZEŃSTWA	S. 127
2. DANE TECHNICZNE	S. 132
3. INSTALACJA	S. 134
4. OBSŁUGA	S. 136
5. OPIS PRODUKTU	S. 140
6. Programy	S. 142
7. KONSERWACJA I CZYSZCZENIE	S. 147
8. Rozwiązywanie problemów	S. 150
9. Aplikacja Tuya	S. 154
10. GWARANCJA I OGRANICZENIE ODPOWIEDZIALNOŚCI	S. 157

PL

## 1. INSTRUKCJE BEZPIECZEŃSTWA

Przed użyciem urządzenia elektrycznego należy uważnie przeczytać poniższe wskazówki i zachować je, aby można z nich skorzystać w przyszłości.

1. Aby uniknąć zagrożenia w przypadku uszkodzenia przewodu zasilającego, musi zostać on wymieniony przez producenta, serwisanta lub osobę posiadającą podobne kwalifikacje.
2. Przed podłączeniem urządzenia do gniazda ściennego należy sprawdzić, czy parametry źródła zasilania w miejscu użytkowania są zgodne z parametrami zasilania określonymi na tabliczce znamionowej umieszczonej na urządzeniu. Zawsze podłączać urządzenie do uziemionego gniazda zasilającego.
3. Odłączyć przewód zasilający od sieci, podczas gdy urządzenie nie jest używane i przed wykonaniem jakichkolwiek prac pielęgnacyjnych lub konserwacyjnych.
4. Wykorzystać nowy zestaw przewodów dostarczonych z urządzeniem. Nie należy korzystać ze starych węży.

5. Zawsze odłączać urządzenie i zamykać dopływ wody po użyciu.
6. Należy upewnić się, że ciśnienie wody w dopływie posiada wartość znajdującą się w zakresie pomiędzy minimalnym a maksymalnym ciśnieniem wody.
7. Dla własnego bezpieczeństwa należy upewnić się, że wtyczka zasilania jest podłączona do trójbiegunowego gniazda z uziemieniem. Należy upewnić się, że gniazdo jest prawidłowo uziemione.
8. Przyłącza wodne i elektryczne muszą być podłączone przez wykwalifikowanego technika zgodnie z instrukcjami producenta i lokalnymi przepisami bezpieczeństwa.
9. Zagrożenie dla bezpieczeństwa dzieci!
10. Z niniejszego urządzenia mogą korzystać dzieci od lat 8 oraz osoby o ograniczonych zdolnościach fizycznych, sensorycznych i umysłowych lub nieposiadające doświadczenia i wiedzy, jeśli pozostają pod nadzorem lub zostały poinstruowane odnośnie do korzystania z urządzenia w bezpieczny sposób i rozumieją związane z tym zagrożenia. Czyszczenie i konserwacja dokonywane przez dzieci nie powinny odbywać się bez nadzoru.
11. Dzieci poniżej 3 lat powinny pozostawać w bezpiecznej odległości, chyba że są pod stałym nadzorem. Dzieci nie powinny bawić się urządzeniem.
12. Zwierzęta domowe i dzieci mogą wejść do środka urządzenia. Przed użyciem należy dokładnie sprawdzić urządzenie.
13. Podczas użytkowania szklane drzwi mogą się znacznie nagrzać. Należy upewnić się, że dzieci i zwierzęta przebywają z dala od urządzenia podczas jego pracy.

14. Zagrożenie uduszeniem! Wszystkie materiały pakowe muszą być przechowywane poza zasięgiem dzieci i niemowląt!
15. Należy upewnić się, że po instalacji urządzenia jest możliwy dostęp do wtyczki sieciowej.
16. Niebezpieczeństwo wybuchu!
17. Nie należy prac ani suszyć przedmiotów, które zostały zwilżone lub były czyszczone, myte lub nasączone substancjami palnymi lub wybuchowymi (takimi jak wosk, olej, farba, benzyna, odtłuszczacze, środki do prania chemicznego i nafta). Może to spowodować pożar lub wybuch.
18. Maksymalna waga wsadu suchych ubrań, które można umieścić w urządzeniu wynosi 9,0 kg.

PL

### **Instalacja**

1. Urządzenie jest przeznaczone wyłącznie do użytku w pomieszczeniach.
2. Urządzenie nie jest przeznaczone do zabudowy.
3. Otwory wentylacyjne nie mogą zostać zasłonięte przez wykładzinę.
4. Pralki nie należy instalować w łazienkach ani bardzo wilgotnych pomieszczeniach lub w pomieszczeniach, w których występują wybuchowe lub żrące gazy.
5. Modele z pojedynczym zaworem wlotowym powinny być podłączone do dopływu zimnej wody. Modele z podwójnymi zaworami wlotowymi powinny być prawidłowo podłączone do źródła ciepłej i zimnej wody.
6. Należy zapewnić dostęp do wtyczki sieciowej po instalacji urządzenia.
7. Aby zapobiec uszkodzeniu produktu, przed użyciem należy usunąć wszystkie elementy opakowania i śruby transportowe.

8. Produkt jest przeznaczony wyłącznie do użytku domowego i wyłącznie do tekstyliów nadających się do prania w pralce.
9. Urządzenie jest przeznaczone do użytku w domach i podobnych miejscach, np.:
  - kuchnie pracownicze w sklepach, biurach i innych środowiskach zatrudnienia;
  - gospodarstwa rolne;
  - przez gości hotelowych, motelowych oraz innych rodzajach miejsc zamieszkania;
  - w pensjonatach;
  - w blokach lub mieszkaniach w częściach wspólnych.
10. Nie należy opierać się o drzwi urządzenia.
11. Środki ostrożności dotyczące transportu:
12. Śruby transportowe muszą zostać zamontowane przez technika.
13. Z urządzenia należy spuścić pozostałą wodę.
14. Należy ostrożnie obchodzić się z urządzeniem. Podczas podnoszenia nigdy nie chwycić urządzenia za jakiegokolwiek wystające części. Podczas przenoszenia urządzenia nie należy wykorzystywać drzwi jako uchwytu.
15. Niniejsze urządzenie jest ciężkie. Podczas transportu należy zachować ostrożność.
16. Nie zamykać drzwi z nadmierną siłą. W przypadku gdy trudno jest zamknąć drzwi, należy sprawdzić, czy ubrania są całkowicie umieszczone w bębnie i równomiernie rozłożone.
17. Nie używać pralki do prania dywanów.
18. Pralka musi zostać skalibrowana przed użyciem.
19. Przed pierwszym praniem odzieży należy uruchomić pralkę na jeden pełny cykl bez umieszczania ubrań w bębnie.
20. Nie umieszczać w urządzeniu łatwopalnych, wybuchowych lub toksycznych rozpuszczalników

- (np. benzyny lub alkoholu) ani nie używać ich jako środków piorących. Używać wyłącznie środków piorących, które są przeznaczone do pralek.
21. Należy upewnić się, że wszystkie kieszenie są puste. Ostre i sztywne przedmioty, takie jak monety, biżuteria, gwoździe, wkręty lub kamienie, mogą spowodować poważne uszkodzenie pralki.
  22. Przed otwarciem drzwi należy upewnić się, czy woda została całkowicie spuszczone z bębna. Nie otwierać drzwi, jeśli w bębnie widoczna jest woda.
  23. Należy zachować ostrożność, aby się nie poparzyć, podczas gdy urządzenie spuszcza gorącą wodę.
  24. Nigdy nie należy uzupełniać wody ręcznie podczas prania.
  25. Należy zapewnić odpowiednią wentylację, aby uniknąć cofania się do pomieszczenia gazów z urządzeń, w których spalane są paliwa, w tym z urządzeń z otwartą komorą spalania.
  26. Tkaniny zanieczyszczone substancjami takimi jak olej spożywczy, aceton, alkohol, benzyna, nafta, odplamiacze, terpentyna, wosk i środki do usuwania wosku należy wyprać w gorącej wodzie ze zwiększoną ilością detergentu zanim będzie je można wysuszyć w urządzeniu.
  27. W urządzeniu nie należy suszyć przedmiotów wykonanych z gumy piankowej (piany lateksowej), czepków kąpielowych, tkanin wodoodpornych, przedmiotów podgumowanych ani odzieży lub poduszek z wkładkami z gumy piankowej.
  28. Środki do zmiękczenia tkanin lub podobne należy stosować zgodnie ze wskazówkami podanymi na etykiecie danego środka.
  29. Drzwi urządzenia można otworzyć podczas cyklu, po opróżnieniu wody z bębna maszyny. Opróżnianie trwa około 15 sekund.

30. Przed praniem usunąć z odzieży wszystkie przedmioty znajdujące się w kieszeniach, w tym zapalniczki i zapałki.



Ten znak oznacza, że na terenie UE produkt nie powinien być wyrzucany z odpadami pochodzącymi z gospodarstwa domowego. Aby uniknąć skażenia środowiska i zagrożenia zdrowia ludzi wynikającego z niekontrolowanej utylizacji odpadów, należy poddać produkt recyklingowi, który umożliwi odzyskanie części surowców. Aby poprawnie zutylizować zużyte urządzenie, należy skorzystać z systemów odbioru lub skontaktować się z punktem sprzedaży, w którym produkt został nabyty. Specjalistyczne firmy zapewniają bezpieczny dla środowiska recykling urządzenia.

PL

## 2. DANE TECHNICZNE

### 2.1. SPECYFIKACJA TECHNICZNA

Zasilanie	220–240 V~, 50 Hz
Moc znamionowa 1950 W	1950 W
Maksymalne natężenie prądu 10 A	10 A
Standardowe ciśnienie wody 0,05 MPa ~ 1 MPa	0,05–1 MPa
Model	600082838 / 600082837 / 600082840 / 600082841 / 600082839 / 600082842
Pojemność prania 9,0 kg	9,0 kg
Wymiary (szer. × gł. × wys. w mm)	594 x 585 x 845
Waga netto 65 kg	65 kg

### 2.2. KARTA PRODUKTU

Program do testu zużycia energii: Intensywny 60/40°C. Prędkość: maksymalna prędkość; pozostałe parametry domyślne.



Nazwa dostawcy lub znak towarowy: Auchan

Adres dostawcy <sup>(b)</sup>: SAS OIA, 200, rue de la Recherche, Le Colibri BP 169, 59650 Villeneuve d'Ascq, France

Oznaczenie modelu:

600082838 / 600082837 / 600082840 / 600082841 / 600082839 / 600082842

Ogólne dane techniczne produktu:

Parametr	Wartość		Parametr	Wartość	
Pojemność znamionowa <sup>(a)</sup> (kg)	9,0		Wymiary w cm	Wysokość	85
				Szerokość	59
				Głębokość	59
Wartość EEIW <sup>(a)</sup>	60,0		Klasa efektywności energetycznej <sup>(a)</sup>	B	
Wskaźnik wydajności prania <sup>(a)</sup>	1,031		Efektywność płukania (g/kg) <sup>(a)</sup>	5,0	
Zużycie energii w kWh na cykl na podstawie programu EKO 40-60. Rzeczywiste zużycie energii zależy od sposobu wykorzystania urządzenia.	0,571		Zużycie wody w litrach na cykl na podstawie programu EKO 40-60. Rzeczywiste zużycie wody zależy od sposobu wykorzystania urządzenia i twardości wody.	50	
Maksymalna temperatura wewnątrz pranych tkanin (°C)	Pojemność	37	Wilgotność resztkowa prania 0 (%)	53,9	
	1/2	34			
	1/4	22			
Szybkość wirowania (obr./min)	Pojemność	1400	Klasa wydajności suszenia (wirowania) <sup>(a)</sup>	B	
	1/2	1400			
	1/4	1400			
Czas trwania programu O (g:min)	Pojemność	3:48	Typ	Wolnostojąca	
	1/2	2:54			
	1/4	2:54			

PL

Poziom hałasu emitowanego podczas fazy wirowania (a) (dB (A) dot. 1 pW)	76	Klasa emitowanego hałasu (*) (faza wirowania)	B
Tryb wyłączony (W)	0,50	Tryb gotowości (W)	Nie dot.
Tryb opóźnionego włączania (W) (jeśli jest dostępny)	4,00	Tryb gotowości sieci (W) (jeśli jest dostępny)	2,00
<b>Minimalny okres gwarancji oferowanej przez dostawcę (b).</b>			
Produkt zaprojektowano tak, aby podczas cyklu prania uwalniał jony srebra.	Nie		

**Informacje dodatkowe:**

Link do strony internetowej dostawcy, gdzie można uzyskać informacje zawarte w pkt 9. załącznika II do rozporządzenia Komisji (UE) 2019/2023 (1):

(b) w przypadku programu EKO 40-60.

(c) zmiany w tych punktach nie są uważane za istotne do celów opisanych w art. 4 ust. 4 rozporządzenia (UE) 2017/1369.

(d) jeżeli baza danych produktów automatycznie generuje ostateczną zawartość niniejszej komórki, dostawca nie wprowadza takich danych.

## 3. INSTALACJA

### 3.1. MIEJSCE INSTALACJI

**Ostrzeżenie!**

- Stabilność jest istotnym czynnikiem pozwalającym zapobiec przemieszczaniu się urządzenia! Należy upewnić się, że urządzenie stoi na poziomym i stabilnym podłożu.
- Upewnić się, że urządzenie nie jest ustawione na przewodzie zasilającym.
- Należy upewnić się, że zostały zachowane minimalne odległości od ścian, zgodnie z informacją przedstawioną na rysunku.

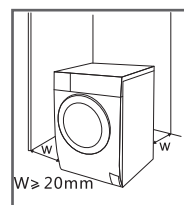

Przed zainstalowaniem urządzenia należy wykonać poniższe czynności w celu wyboru odpowiedniej lokalizacji:

1. Sztywna, sucha, równa powierzchnia.
2. Brak bezpośredniego nasłonecznienia.
3. Odpowiednia wentylacja.
4. Temperatura w pomieszczeniu: powyżej 0°C.
5. Należy zachować odpowiednią odległość od źródeł ciepła, takich jak urządzenia spalające węgiel lub gaz.

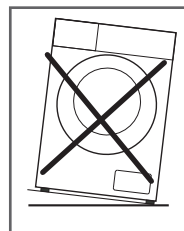

## 3.2. ROZPAKOWYWANIE PRALKI

### Ostrzeżenie!

- Materiały opakowaniowe (np. folia, styropian) mogą być niebezpieczne dla dzieci.
- Zagrożenie uduszeniem! Wszelkie elementy opakowania należy przechowywać w miejscu niedostępnym dla dzieci.

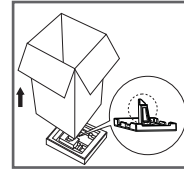

1. Usunąć karton i materiały ze styropianu.
2. Podnieść pralkę i usunąć materiał, którym opakowano jej spód. Upewnić się, że mały trójkątny element z pianki został usunięty wraz z elementem znajdującym się na spodzie. Jeżeli nie udało się usunąć pianki, położyć urządzenie na boku i ręcznie wyciągnąć mały element wykonany z pianki.
3. Usunąć taśmę zabezpieczającą przewód zasilający i wąż odpływowy.
4. Wyjąć wąż doprowadzający z bębna.

### 3.2.1. USUNĄĆ ŚRUBY TRANSPORTOWE

#### Ostrzeżenie!

- Śruby transportowe, znajdujące się z tyłu, należy usunąć przed rozpoczęciem użytkowania urządzenia

Wykonać poniższe czynności, aby usunąć śruby.

1. Poluzować 4 śruby transportowe za pomocą klucza.
2. Usunąć śruby razem z gumowymi częściami i zachować je do wykorzystania w przyszłości.
3. Zamknąć otwory za pomocą nakładek.

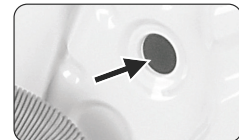
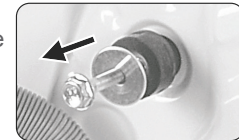
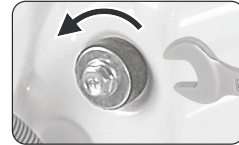

## 3.3. POZIOMOWANIE PRALKI

### Ostrzeżenie!

- Nakrętki blokujące znajdujące się na czterech nóżkach muszą być mocno dokręcone do obudowy.



1. Należy sprawdzić, czy nogi są bezpiecznie przymocowane do obudowy. Jeżeli nie są dobrze dokręcone, obrócić je we właściwe położenie i dokręcić nakrętki.
2. Poluzować nakrętkę blokującą, a następnie wykręcać nóżkę do momentu jej odpowiedniego kontaktu z podłogą.
3. Wyregulować długość nóżek i zablokować je kluczem. Upewnić się, że pralka jest stabilna.

## 3.4. PODŁĄCZANIE PRALKI

### 3.4.1. PODŁĄCZANIE WĘŻA DOPROWADZAJĄCEGO WODĘ

#### Ostrzeżenie!

- Zastosuj się do wskazówek umieszczonych w tym rozdziale, aby uniknąć wycieków wody i uszkodzeń wywołanych przez wodę!
- Nie zginać, nie zgniatać, nie modyfikować węża doprowadzającego wodę.
- Podłączyć ręcznie, nie używać narzędzi. Sprawdzić, czy połączenia są szczelne.

Podłączyć wąż doprowadzający wodę do zaworu wlotowego wody i kranu z zimną wodą, zgodnie z przedstawioną informacją.

PL



### 3.4.2. WĄŻ ODPLYWOWY

#### Ostrzeżenie!

- Nie zginać ani nie rozciągać węża spustowego.
- Należy zadbać o właściwe umieszczenie węża odpływowego, w przeciwnym razie może dojść do uszkodzeń spowodowanych wyciekami wody.

Wąż odpływowy można podłączyć na dwa sposoby.

1. Umieścić wąż w złączu odpływowym.
2. Podłączyć wąż do rozgałęzionej rury odpływowej.

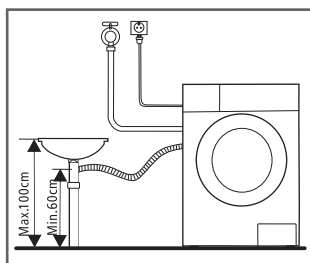
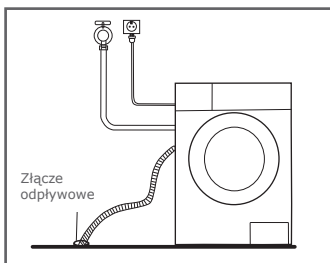

## 4. OBSŁUGA

### 4.1. SZYBKIE ROZPOCZĘCIE

#### Ostrożnie!

- Przed rozpoczęciem prania upewnij się, że pralka jest poprawnie zainstalowana.
- Urządzenie zostało dokładnie sprawdzone przed opuszczeniem fabryki. Aby usunąć resztki wody i zneutralizować potencjalne nieprzyjemne zapachy, zaleca się wyczyszczenie urządzenia przed pierwszym użyciem. W tym celu należy uruchomić program Bawełna i wybrać ustawienie 90°C bez umieszczania ubrań ani detergentów.

#### Kalibracja

Zaleca się wykonanie kalibracji pralki, aby zapewnić jej najwyższą wydajność. Urządzenie jest w stanie wykryć ilość załadowanej odzieży. Funkcja optymalizuje wydajność pralki poprzez minimalizację zużycia energii i wody, oszczędzając pieniądze

i czas. Z tego względu zaleca się kalibrację urządzenia w celu uzyskania jego najlepszej wydajności.

1. Usunąć wszelkie akcesoria z bębna i zamknąć drzwi.
2. Włożyć wtyczkę zasilania do gniazda.
3. Włączyć pralkę i równocześnie przytrzymać „Opóźnienie” i „Wirowanie” przez 10 sekund, aż do wyświetlenia komunikatu „t19”.
4. Nacisnąć , aby uruchomić urządzenie i odczekać, aż pojawi się komunikat „\*\*\*\*”.





#### 4.1.1. PRZED PRANIEM

				
1. Podłączyć urządzenie	2. Otworzyć zawór wody	3. Załadować	4. Zamknąć drzwi	5. Dodać środek piorący

PL

**Uwaga:** W przypadku wyboru funkcji prania wstępnego (funkcja nie jest dostępna we wszystkich pralkach), środki piorące należy umieścić wyłącznie w komorze oznaczonej „komora I”.

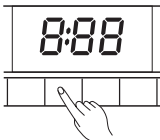
#### 4.1.2. PRANIE





			
1. Włączyć zasilanie	2. Wybrać program	3. Wybrać funkcję lub skorzystać z ustawień domyślnych	4. Uruchomić

#### 4.1.3. PO ZAKOŃCZENIU PRANIA

Rozlegnie się sygnał dźwiękowy, a na wyświetlaczu pojawi się komunikat „Koniec”.

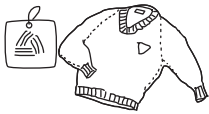
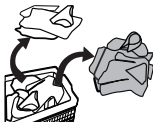
#### 4.2. PRZED KAŻDYM PRANIEM

- Temperatura otoczenia pralki powinna wynosić 5-40°C. W przypadku korzystania z urządzenia w temperaturze poniżej 0°C może dojść do uszkodzenia zaworu wlotowego i systemu odprowadzania wody. Jeśli pralka jest zainstalowana w warunkach, w których zamarza woda, należy ją przenieść do otoczenia, w którym panuje normalna temperatura, aby wąż doprowadzający wodę i wąż odprowadzający wodę mogły rozmarznąć.
- Przed praniem należy sprawdzić etykiety odzieży przeznaczonej do prania i instrukcję użycia środka piorącego. Używać wyłącznie środków piorących, które nie wytwarzają piany lub środków o ograniczonym wytwarzaniu piany przeznaczonych do pralek.

		
<p>1. Sprawdzić etykietę dotyczącą pielęgnacji odzieży.</p>	<p>2. Posortować pranie według koloru i rodzaju tkaniny.</p>	<p>3. Wyjąć z kieszeni wszelkie przedmioty.</p>
		
<p>4. Związać ze sobą długie paski tekstyliów i paski, zasunąć zamki błyskawiczne i zapiąć guziki.</p>	<p>5. Małe sztuki odzieży umieścić w siatce do prania.</p>	<p>6. Odwrócić na lewą stronę odzież z tkanin ulegających mechaczeniu lub z tkanin z długim włosiem.</p>

**Ostrzeżenie!**

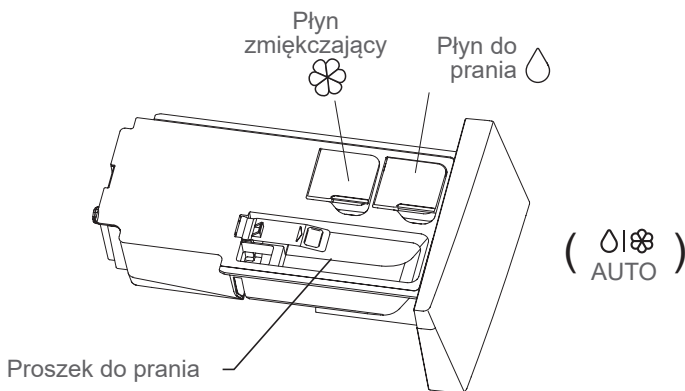

- Nie należy prać ani suszyć przedmiotów, które zostały oczyszczone, umyte lub nasączone substancjami palnymi lub wybuchowymi, takimi jak wosk, olej, farba, benzyna, alkohol, nafta i inne łatwopalne substancje.
- Pranie pojedynczych ubrań może spowodować brak równowagi urządzenia i wywołać alarm. Dlatego zaleca się dodanie kolejnego lub dwóch kolejnych elementów odzieży do pralki, aby płynne wirowanie było możliwe.

**4.3. SZUFLADA NA DETERGENTY**



**Ostrożnie!**

- Płynny środek do prania należy dodać po wybraniu prania wstępnego

Program	Opcja	
		

Program	Opcja	
Bawełna	●	○
Syntetyczne	●	○
Miks	●	○
20°C	●	○
Pranie parą	●	○
Czyszczenie bębna		
Tylko wirowanie		
Płukanie i wirowanie		○
Sterylizacja	●	○
Sporty	●	○
Wełna	●	○
EKO 40-60	●	○
Szybki 15'	●	○

● Obowiązkowo

○ Opcjonalnie

#### 4.4. POLECANE ŚRODKI DO PRANIA

Polecane detergenty piorące	Cykle prania	Temp. prania	Rodzaj tkanin
Detergent silnie działający ze środkami bielącymi i wybielaczami optycznymi	Bawełna, EKO 40-60, Intensywny	40/60	Białe tkaniny z bawełny lub lnu odpornych na gotowanie
Detergent do kolorów ze środkiem bielącym i wybielaczami optycznymi.	Bawełna, EKO 40-60, Intensywny	20/30/40	Kolorowe tkaniny z bawełny lub lnu
Detergent do koloru lub łagodny detergent bez wybielaczy optycznych	20°C, Syntetyczne	Zimna woda / 20 / 30 / 40	Kolorowe tkaniny z łatwych w pielęgnacji włókien lub materiałów syntetycznych
Łagodne detergenty piorące	Syntetyczne	Zimna woda / 20 / 3	Delikatne tkaniny, jedwab, wiskoza
Specjalny detergent do wełny	Wełna	20/30/40	Wełna

**Uwaga!**

- Gęste środki piorące lub dodatki można rozcieńczyć małą ilością wody przed dodaniem ich do dozownika środka piorącego, aby uniknąć zablokowania jego wlotu, a tym samym spowodowania przelewania się wody.
- Należy dobrać odpowiedni rodzaj środka piorącego, aby uzyskać maksymalną wydajność prania oraz minimalne zużycie wody i energii
- Aby uzyskać najlepsze rezultaty prania, ważne jest odpowiednie dobranie ilości środka.
- Jeśli bęben nie jest całkowicie napełniony, należy użyć mniejszej ilości środka piorącego.
- Należy w każdym przypadku dostosować ilość środka piorącego do poziomu twardości wody. W przypadku gdy woda jest miękka, użyć mniejszej ilości środka.
- Dozować środek w zależności od tego, jak zabrudzone jest pranie. Ubrania mniej zabrudzone wymagają mniejszej ilości środka.
- Środek piorący o wysokim stężeniu (w koncentracji) wymaga wyjątkowo dokładnego dozowania.

Niżej wymienione objawy oznaczają użycie zbyt dużej ilości środka piorącego.

- Nadmierna piana.
- Niska jakość prania i płukania.

Następujące objawy oznaczają niedostateczne dawkowanie środka piorącego.

- Pranie nabiera szarego koloru.
- Nagromadzenie osadu na bębnie, elemencie grzejnym i/lub praniu.

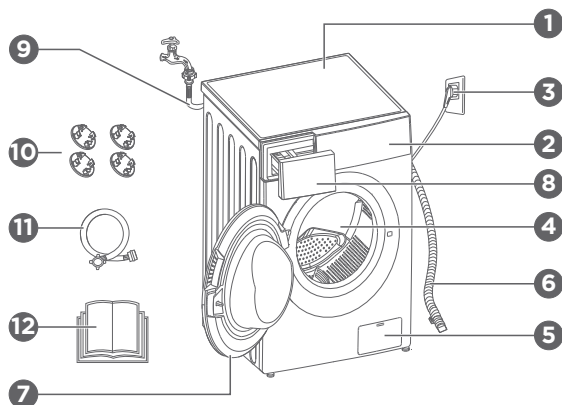
**5. OPIS PRODUKTU****5.1. WIDOK Z PRZODU**

Schemat produktu służy wyłącznie celom referencyjnym i może odbiegać od rzeczywistego produktu.

- |                       |                            |
|-----------------------|----------------------------|
| 1. Pokrywa górna      | 6. Wąż odpływowy           |
| 2. Panel sterowania   | 7. Drzwiczki               |
| 3. Przewód zasilający | 8. Szuflada na deterenty   |
| 4. Bęben              | 9. Wąż doprowadzający wodę |
| 5. Filtr pompy        |                            |



## 5.2. AKCESORIA

1. Korki transportowe
2. Wąż doprowadzający wodę zimną
3. Instrukcja obsługi

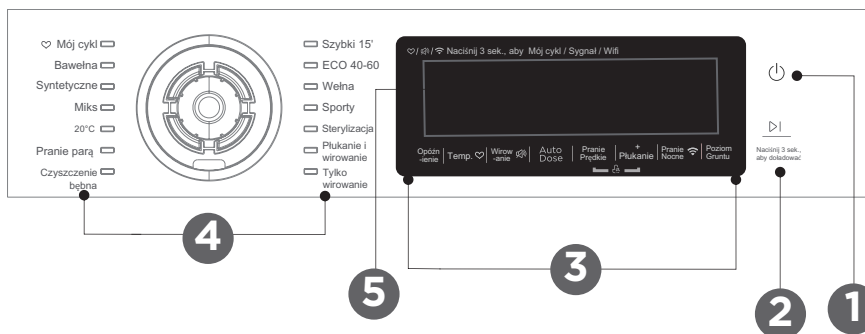

PL

## 5.3. PANEL STEROWANIA

1. **Zasilanie:** Włączanie i wyłączanie urządzenia.
2. **Start/pauza:** Nacisnąć, aby uruchomić lub wstrzymać cykl prania.
3. **Opcja:** Umożliwia wybór dodatkowych funkcji; po wybraniu funkcji przycisk podświetli się.
4. **Programy:** Dostępne w zależności od rodzaju tkanin.
5. **Wyświetlacz:** Na wyświetlaczu widoczne są ustawienia, szacowany pozostały czas prania, opcje i komunikaty stanu pralki. W czasie trwania cyklu prania wyświetlacz jest włączony.

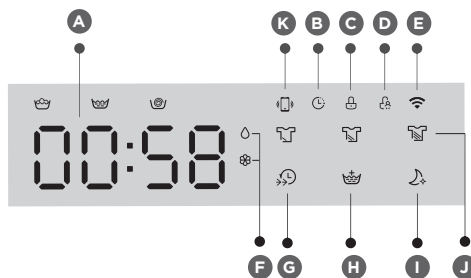

## 5.4. WYŚWIETLACZ

- |                 |                                |                             |
|-----------------|--------------------------------|-----------------------------|
| A. Wyświetlacz  | B. Opóźnienie                  | I. Pranie nocne(Pran.nocne) |
| Czas prania     | C. Zamek drzwiczek             | J. Poziom gruntu            |
| Czas opóźnienia | D. Blokada Dziecięca           | K. Zdalne sterowanie        |
| Prędkość        | E. Wi-Fi                       |                             |
| Błąd            | F. Automatyczne dozowanie      |                             |
| Koniec          | G. Pranie prędkie(Pran.prędk.) |                             |
| Temp.           | H. Płukanie plus               |                             |

## 6. PROGRAMY

Tabela programów prania

Program	Załadunek (kg)		Wyświetlany czas	
	9,0	10,0	9,0	10,0
Mój cykl	9,0	10,0	9,0	10,0
Bawełna	9,0	10,0	3:39	3:39
Syntetyczne	4,5	5,0	3:17	3:17
Miks	9,0	10,0	1:20	1:20
20°C	4,5	5,0	1:01	1:01
Pranie parą	4,5	5,0	1:47	1:47
Czyszczenie bębna	-	-	1:18	1:18
Tylko wirowanie	9,0	10,0	0:12	0:12
Płukanie i wirowanie	9,0	10,0	0:20	0:20
Sterylizacja	4,5	5,0	2:27	2:27
Sporty	4,5	5,0	0:58	0:58
Wełna	2,0	2,0	1:07	1:07
EKO 40-60	9,0	10,0	3:48	3:59
Szybki 15'	2,0	2,0	0:15	0:15

### Uwaga!

- Parametry zamieszczone w poniższej tabeli służą wyłącznie w celach referencyjnych. Rzeczywiste parametry mogą różnić się od parametrów w tabeli.

Cykl	Pojemność nominalna w kg	Czas trwania cyklu w godzinach i minutach	Zużycie energii w kWh / cykl pracy	Zużycie wody w litrach / cykl pracy	Najwyższa temperatura °C	Wilgotność resztkowa w % / prędkość wirowania
20°C	1/2	01:01	0,189	48	20	65% / 1000
Bawełna (60°C)	Pełny załadunek	03:44	1,620	78	60	53% / 1400
Sterylizacja	1/2	02:27	1,158	60	70	70% / 800
Miks	Pełny załadunek	01:20	0,813	78	40	70% / 800
Szybki 15'	2,0	0:15	0,030	31	15	70% / 800
EKO 40-60	Pełny załadunek	03:48	0,948	64	37	53,9% / 1300
	1/2	02:54	0,589	49,5	34	53,9% / 1300
	1/4	02:54	0,240	39	22	53,9% / 1300

- Powyższe dane mają wyłącznie charakter informacyjny, a dane mogą ulec zmianie ze względu na różne rzeczywiste warunki użytkowania.
- Wartości podane dla programów innych niż program EKO 40-60 mają jedynie charakter orientacyjny.
- W odniesieniu do normy EN 60456:2016/prA2019 z (UE) 2019/2014, (UE) 2019/2023,

Klasa efektywności energetycznej w UE: B

Program do testu zużycia energii: EKO 40-60. Inne jako domyślne.

Połowa wsadu w przypadku pralki o ładowności 9,0 kg: 4,5 kg.

Cwierć wsadu w przypadku pralki o ładowności 9,0 kg: 2,25 kg.

- 1) Najwyższa temperatura prania w cyklu prania przez co najmniej 5 minut.
- 2) Wilgotność resztkowa po cyklu prania w procentach zawartości wody i prędkości wirowania, z jaką ją osiągnięto.
- 3) Program EKO 40-60 może pracować zwyczajnie zabrudzoną bawełnianą odzież, która nadaje się do prania w temperaturze 40°C lub 60°C, w tym samym cyklu. Tę program używa się do oceny zgodności z rozporządzeniem (UE) 2019/2023.

Najbardziej skuteczne pod względem zużycia energii są na ogół te programy, które pracują w niższych temperaturach i przez dłuższy czas.

Ładunek pralki do pojemności wskazanej dla poszczególnych programów pomaga w oszczędzaniu energii i wody.

Prędkość wirowania wpływa na poziom hałasu i wilgotności: im większa jest prędkość wirowania w fazie wirowania, tym większy hałas pralka wydaje i tym mniejsza jest wilgotność resztkowa prania.

#### **Ostrożnie!**

- Jeżeli w trakcie prania wystąpi przerwa w dostawie energii elektrycznej, wybrany program zostanie zapisany w specjalnej pamięci pralki. Pralka będzie kontynuować program po przywróceniu zasilania.





















































PL

## Dostępność programów jest uzależniona od rodzaju pranych tkanin.

Programy	
Bawełna	Wytrzymałe tekstylia, tkaniny odporne na działanie wysokich temperatur wykonane z bawełny lub lnu.
Syntetyczne	Do prania tkanin syntetycznych, na przykład koszul, kurtek, tkanin mieszanych. Podczas prania odzieży z dzianiny ilość środka piorącego zostanie zredukowana ze względu na luźną strukturę dzianiny i łatwość formowania
Pranie parą	Para jest wykorzystywana do prania codziennej odzieży. Para głęboko wnika we włókno i skutecznie eliminuje bakterie i zarazki, zapobiegając powstawaniu nieprzyjemnych zapachów i chroniąc zdrowie użytkownika.
Miks	Mieszany ładunek składający się z odzieży bawełnianej i syntetycznej.
Sporty	Pranie odzieży sportowej.
20°C	Domyślnie 20°C. Możliwość wyboru zimnej wody.
EKO 40-60	Program odpowiedni do prania w temperaturze około 40°C-60°C.
Szybki 15'	Bardzo krótki program nadający się do prania niewielkiej ilości lekko zabrudzonych tkanin.
Wełna	Pranie ręczne lub w automatyczne odzieży wełnianej lub zawierającej dużą domieszkę wełny. Wyjątkowo delikatny program prania zapobiegający kurczeniu się poprzez stosowanie dłuższych przerw w praniu (odzież leży w wodzie ze środkiem piorącym).
Tylko wirowanie	Dodatkowe wirowanie z możliwością wyboru prędkości wirowania.

Płukanie i wirowanie	Dodatkowe płukanie z wirowaniem.
Sterylizacja	Utrzymywanie temperatury prania powyżej 60 stopni przez ponad 30 minut skutecznie usuwa szkodliwe bakterie.
Czyszczenie bębna	Specjalny program do czyszczenia bębna i węży pralki. Program nagrzewa wodę do temperatury 90°C, aby przeprowadzić proces sterylizacji ubrań i zwiększyć stopień ekologiczności prania. W czasie trwania tego programu dodawanie ubrań nie jest możliwe. Dodanie odpowiedniej ilości wybielacza umożliwia uzyskanie lepszego efektu czyszczenia bębna. Program można stosować zgodnie z potrzebami.

- Aby uzyskać maksymalną prędkość wirowania, czas trwania programu i inne szczegóły dotyczące programu EKO 40-60, należy zapoznać się z treścią na stronie Karta produktu.
  - W tabeli przedstawiono dostępne opcje regulacji programów. Jeśli regulacja programu nie znajduje się w wykazie
- Załadunek pralki odzież do pojemności wskazanej dla poszczególnych programów pomaga w oszczędzaniu energii i wody.

Cykl	Domyślna Temp. (°C)	Domyślna prędkość wirowania w obr./min	Dodatkowe funkcje
Cykle prania	<b>1400</b>		
<b>Bawełna</b>	<b>40</b>	<b>1400</b>	     
<b>Syntetyczne</b>	<b>40</b>	<b>1200</b>	     
<b>Miks</b>	<b>40</b>	<b>800</b>	     
<b>20°C</b>	<b>20</b>	<b>1000</b>	   
<b>Pranie parą</b>	<b>40</b>	<b>800</b>	    
<b>Czyszczenie bębna</b>	<b>90</b>	--	 
<b>Tylko wirowanie</b>	--	<b>1000</b>	 
<b>Płukanie i wirowanie</b>	--	<b>1000</b>	   
<b>Sterylizacja</b>	<b>70</b>	<b>800</b>	   
<b>Sporty</b>	<b>20</b>	<b>800</b>	   
<b>Wełna</b>	<b>40</b>	<b>600</b>	   
<b>EKO 40-60</b>	--	<b>1400</b>	 
<b>Szybki 15'</b>	<b>Zimna</b>	<b>800</b>	  

#### Uwaga!

- Aby uzyskać maksymalną prędkość wirowania, czas trwania programu i inne szczegóły dotyczące programu EKO 40-60, należy zapoznać się z treścią na stronie Karta produktu.

- W tabeli przedstawiono dostępne opcje regulacji programów. Jeśli regulacja programu nie znajduje się w wykazie

## WIROWANIE



W razie potrzeby prędkość wirowania można regulować w poniższych przedziałach, naciskając przycisk Prędkość: 1400: 0–400–600–800–1000–1200–1400

## OPÓŹNIENIE



1. Wybrać program
2. Nacisnąć przycisk Opóźnienie, aby wybrać czas opóźnienia 0-24h
3. Nacisnąć [Start/Pauza], aby rozpocząć odliczanie opóźnienia



Wybór programu



Ustawianie czasu



Rozpocząć pranie

PL

## PŁUKANIE PLUS



Po wybraniu tej funkcji pranie zostanie poddane dodatkowemu płukaniu. Można także wyłączyć funkcję Wi-Fi, przytrzymując przycisk przez 3 sekundy.

## POZIOM GRUNTU



Czas prania wydłuży się lub zmniejszy po wybraniu dodatkowego płukania.

## ZDALNE STEROWANIE



W przypadku chęci skorzystania ze smartfona do zdalnego sterowania pralką należy przytrzymać przycisk [Poziom gruntu] przez 3 sekundy. Biorąc pod uwagę bezpieczeństwo pracy pralki, zdalne obsługiwane pralki smartfonem działa wyłącznie w następującej sytuacji.

- Urządzenie jest połączone z Internetem.
- Drzwi bębna są zamknięte.

### Uwaga!

- Jeśli drzwi zostaną otwarte w dowolnym momencie, funkcja zdalnego sterowania nie zadziała.
- Funkcja zdalnego sterowania jest automatycznie wyłączana pod koniec każdego cyklu.
- W przypadku chęci ponownego skorzystania z funkcji zdalnego sterowania należy ją ponownie włączyć.

## PRANIE PRĘDKIE (PRAN.PRĘDK.)



Funkcja może skrócić czas prania.

## MÓJ CYKL



Zapisanie często używanego programu.  
Po wybraniu programu i ustawieniu opcji nacisnąć [Temp.] i przytrzymać przez 3 sekundy przed rozpoczęciem prania. Domyślnym programem jest Bawełna.

## AUTOMATYCZNE DOZOWANIE



Po naciśnięciu przycisku zasilania w celu uruchomienia urządzenia na ekranie pojawi się ikona „płyn zmiękczający” lub „detergent”. Jeśli ikona miga, oznacza to, że brakuje środka piorącego lub zmiękczającego i należy odpowiedni produkt uzupełnić.

Otworzyć komorę środka piorącego, uzupełnić środek piorący i zmiękczający

Upewnić się, że ilość środków nie przekracza poziomu maksymalnego oznaczonego linią.

PL

## TEMP.



W razie potrzeby temperaturę prania można regulować w poniższych przedziałach, naciskając przycisk temperatury: Zimna woda - 20°C - 30°C - 40°C - 60°C - 90°C.

## BLOKADA DZIECIĘCA



Funkcja ma na celu powstrzymanie dzieci przed niewłaściwym użyciem elementów sterujących.

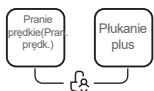

Jednocześnie przytrzymać przyciski [Pranie prędkie (Pran.prędk.)] oraz [Płukanie plus] przez 3 sekundy do momentu wygenerowania sygnału dźwiękowego. Wskaźnik blokady przed dziećmi włączy się.

### Ostrożnie!

- Gdy blokada dziecięca jest włączona, wyświetlacz będzie na przemian pokazywał „CL” i pozostały czas.
- Naciśnięcie innego przycisku spowoduje miganie wskaźnika blokady dziecięcej przez 3 sekundy.
- Po zakończeniu programu komunikat „KONIEC” będzie migać na wyświetlaczu przez 10 sekund.
- Blokada dziecięca uniemożliwia korzystanie ze wszystkich przycisków z wyjątkiem przycisku Wł./Wył. i przycisku blokady dziecięcej!
- Wyłącznie jednoczesne naciśnięcie dwóch przycisków [Pranie prędkie (Pran.prędk.)] i [Płukanie plus] dezaktywuje blokadę dziecięcą!
- Należy wyłączyć blokadę dziecięcą przed wybraniem nowego programu!

## WYCISZANIE SYGNAŁU DŹWIĘKOWEGO



Wybrać program



Przytrzymać przycisk [Wirowanie] przez 3 sekundy do momentu wyciszenia sygnału dźwiękowego.

Aby włączyć sygnał dźwiękowy, ponownie przytrzymać przycisk przez 3 sekundy. Ustawienie zostanie zachowane do najbliższego resetowania.

### Ostrożnie!

- Po wyciszeniu funkcji sygnału dźwiękowego dźwięki nie będą już generowane przez urządzenie.

PL

## DODAWANIE ODZIEŻY DO PRANIA



Operacja może być wykonywana w czasie trwania cyklu prania. Podczas gdy bęben się obraca, a w środku znajduje się duża ilość wody o wysokiej temperaturze.

Operacja jest niebezpieczna, a drzwi nie należy otwierać na siłę. Nacisnąć i przytrzymać [Start/Pauza] przez 3 sekundy, aby dodać odzież, po czym załadować ubrania do środka bębna. Postępować zgodnie z poniższymi instrukcjami:

1. Odczekać, aż bęben przestanie się obracać.
2. Zamek drzwi zostanie odblokowany.
3. Zamknąć drzwi po dodaniu odzieży i nacisnąć przycisk [▶||].



Nacisnąć i przytrzymać przycisk [▶||] przez 3 sekundy.

Dołożyć odzież.

Rozpocząć pranie

### Ostrożnie!

- Nie używać funkcji dodawania odzieży, gdy wody sięga górnej krawędzi wewnętrznej komory, lub gdy temperatura jest wysoka.

## PRANIE NOCNE (PRAN.NOCNE)

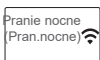

Wybrać tę funkcję, jeśli prędkość wirowania jest wyższa niż 800 obr./min. Aktywacja spowoduje zmianę prędkości do 800 obr./min, a dźwięki zostaną wyłączone.

Wi-Fi

Nacisnąć i przytrzymać przez 3 sekundy przycisk [Pranie nocne (Pran.nocne)], aby połączyć pralkę z Internetem w smartfonie. Przejść do ustawień, wybrać połączenia bezprzewodowe i wybrać AP (punkt dostępu).

## 7. KONSERWACJA I CZYSZCZENIE

### Ostrzeżenie!

- Należy zawsze odłączać urządzenie i zamykać źródło dopływu wody przed przeprowadzeniem operacji czyszczenia i konserwacji.

## 7.1. CZYSZCZENIE OBUDOWY

Prawidłowa konserwacja pralki może wydłużyć jej żywotność. W razie potrzeby powierzchnię można wyczyścić rozcieńczonym neutralnym środkiem piorącym, niezawierającym składników ściernych. Jeżeli dojdzie do wycieku wody, należy ją niezwłocznie wytrzeć za pomocą ściereczki.

Do czyszczenia urządzenia nie należy używać ostrych przedmiotów.

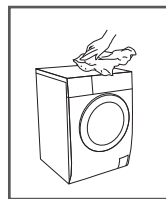

### Ostrożnie!

Nie należy używać środków ściernych, żrących, kwasu mrówkowego lub ich roztworów lub podobnych substancji, takich jak alkohol lub produkty chemiczne.

PL

## 7.2. CZYSZCZENIE BĘBNA

Wszelkie plamy rdzy pozostawione wewnątrz bębna przez artykuły metalowe należy niezwłocznie usuwać, stosując środki czyszczące niezawierające chloru. Do czyszczenia bębna nie używać wełny stalowej!

Uwaga!

Podczas czyszczenia bębna odzież należy przechowywać z dala od pralki.

## 7.3. CZYSZCZENIE USZCZELKI DRZWI I SZYBY

- Przetrzeć szymbę i uszczelkę po każdym cyklu prania, aby usunąć kłaczki i zabrudzenia. Nagromadzenie zanieczyszczeń może powodować nieszczelność.
- Po każdym praniu usuwać z uszczelki monety, guziki i inne przedmioty.
- Czyścić uszczelkę drzwi i szymbę co miesiąc, aby zapewnić poprawne działanie urządzenia.

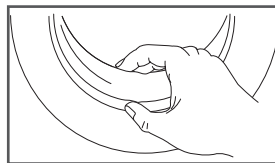

## 7.4. CZYSZCZENIE FILTRA WODY

Uwaga!

- Zmniejszający się przepływ wody oznacza, że filtr należy oczyścić.

1. Zamknąć dopływ wody i usunąć z niego wąż doprowadzający wodę.
2. Wyczyścić filtr szczoteczką.
3. Odkręcić wąż doprowadzający wodę od złącza na tylnej obudowie pralki. Wyjąć filtr za pomocą długich szczypiec.
4. Oczyszczyć filtr za pomocą szczotki.
5. Ponownie umieścić filtr w złączu doprowadzającym i podłączyć wąż doprowadzający wodę.
6. Filtr dopływu wody należy czyścić co 3 miesiące, aby zapewnić prawidłowe działanie pralki.

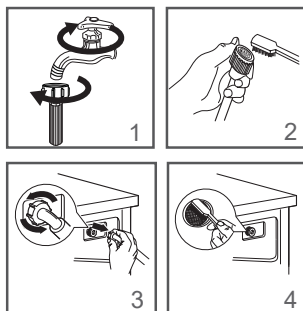



### 7.4.1. CZYSZCZENIE SZUFLADY NA ŚRODKI PIORĄCE

1. Nacisnąć przycisk zwalniający  na pokrywie komory płynu zmiękczającego i wyciągnąć szufladę dozownika z wnęki. Wyczyścić wewnątrz wnęki szczotką.
2. Podnieść pokrywę płynu zmiękczającego z szuflady dozownika i umyć oba elementy wodą.
3. Założyć pokrywę komory na płyn zmiękczający i wsunąć szufladę na miejsce.

 <p style="text-align: right;">1</p>	 <p style="text-align: right;">2</p>	 <p style="text-align: right;">3</p>	 <p style="text-align: right;">4</p>
<p>Nacisnąć obszar oznaczony literą „A” i wyjąć szufladę dozownika.</p>	<p>Za pomocą wody wyczyścić szufladę dozownika i pokrywę płynu zmiękczającego.</p>	<p>Wyczyścić wewnątrz wnęki miękką szczotką</p>	<p>Włożyć szufladę na środki piorące do otworu w pralce.</p>

PL

#### Uwaga!

- Do czyszczenia urządzenia nie należy używać alkoholu, rozpuszczalników ani substancji chemicznych.
- Szufladę na detergenty należy czyścić co 3 miesiące, aby zapewnić prawidłowe działanie urządzenia.

### 7.4.2. CZYSZCZENIE FILTRA POMPY ODPIYWOWEJ

#### Ostrzeżenie!

- Należy upewnić się, że urządzenie zakończyło cykl prania i zostało opróżnione. Wyłączyć urządzenie i odłączyć zasilanie przed rozpoczęciem czyszczenia filtra pompy odpływu.
- Należy zachować ostrożność z uwagi na obecność gorącej wody. Odczekać, aż pralka ostygnie. Istnieje ryzyko poparzenia!
- Filtr należy czyścić co 3 miesiące, aby zapewnić prawidłowe działanie urządzenia.

	
<p>1. Otworzyć drzwiczki konserwacyjne</p>	<p>2. Otworzyć filtr, obracając go w kierunku przeciwnym do ruchu wskazówek zegara.</p>
	
<p>3. Usunąć obce substancje.</p>	<p>4. Zamknąć dolną pokrywę.</p>

### Ostrożnie!

- Gdy urządzenie jest w użyciu (w zależności od wybranego programu), w pompie może znajdować się gorąca woda. Nigdy nie należy zdejmować pokrywy pompy w czasie trwania cyklu prania. Należy zawsze odczekać na zakończenie cyklu, spuszczenie wody z pralki oraz ostygnięcie urządzenia. Usunąć wypraną odzież. Zakładając pokrywę, należy upewnić się, że jest poprawnie dokręcona.

## 8. ROZWIĄZYWANIE PROBLEMÓW

Urządzenie nie uruchamia się lub przerywa działanie w trakcie pracy.

Postaraj się znaleźć rozwiązanie tego problemu. Jeżeli nie jest to możliwe, skontaktuj się z działem obsługi klienta.

PL

Opis	Przyczyna	Rozwiązanie
Urządzenie nie uruchamia się	Drzwiczki nie są poprawnie zamknięte. Odzież zablokowała się.	Zamknąć prawidłowo drzwiczki i ponownie uruchomić urządzenie. Sprawdzić odzież.
Nie można otworzyć drzwiczek.	Zabezpieczenie zostało uruchomione.	Odłączyć zasilanie i uruchomić ponownie.
Wyciek wody.	Połączenia nie są szczelne.	Sprawdzić i przymocować rurę dopływu wody. Sprawdzić i wyczyścić wąż wylotowy
Resztki środka piorącego znajdują się w szufladzie na detergenty.	Środek piorący jest wilgotny lub zbrylony.	Wyczyścić i wytrzeć dozownik środka piorącego do sucha.
Wskaźnik lub wyświetlacz nie działa.	Wystąpił problem z połączeniem w płycie logicznej urządzenia lub przewodach.	Wyłączyć zasilanie i sprawdzić, czy wtyczka sieciowa jest prawidłowo podłączona.
Urządzenie wydaje niestandardowe odgłosy.	Śruby mocujące nie zostały usunięte. Podłoże nie jest równe lub poziome.	Sprawdzić, czy śruby transportowe zostały usunięte. Upewnić się, że urządzenie jest zainstalowane na równej i płaskiej powierzchni.

Wyświetlacz błędów	Powód	Rozwiązanie
<b>E00</b>		Brak błędu
<b>E30</b>	Drzwiczki nie są poprawnie zamknięte.	Zamknąć prawidłowo drzwiczki i ponownie uruchomić urządzenie.

Wyświetlacz błędów	Powód	Rozwiązanie
E10	Problem z wtryskiem wody podczas cyklu prania.	<ol style="list-style-type: none"> <li>1. Sprawdzić, czy ciśnienie wody jest wystarczająco wysokie.</li> <li>2. Rozprostować przewód doprowadzający wodę.</li> <li>3. Wyczyścić filtr zaworu wlotowego.</li> </ol>
E21	Przedłużone odprowadzanie wody.	Sprawdzić, czy wąż odprowadzający wodę nie uległ zatkaniu.
E12	Wyciek wody	Uruchomić ponownie urządzenie.
E80	Błąd komunikacyjny: Główna płyta sterująca i płyta wyświetlacza nie komunikują się ze sobą, gdy pralka jest włączona.	<ol style="list-style-type: none"> <li>1. Sprawdzić, czy przewody komunikacyjne pomiędzy główną płytą sterującą a płytą wyświetlacza nie są rozłączone.</li> <li>2. Sprawdzić płytę komputera.</li> </ol>
E33	Błąd czujnika poziomu wody: Częstotliwość czujnika poziomu wody nie mieści się w określonym zakresie.	<ol style="list-style-type: none"> <li>1. Sprawdzić czujnik poziomu wody.</li> <li>2. Sprawdzić okablowanie czujnika poziomu wody.</li> <li>3. Sprawdzić płytę komputera.</li> </ol>

PL

PL

E50

Wyświetlacz błędów	Powód	Rozwiązanie
E50	Przekroczenie napięcia prądu na płycie inwertera.	1. Wymienić płytę inwertera silnika.
	Błąd próbkowania temperatury IPM na płycie inwertera.	1. Wymienić płytę inwertera silnika.
	Sygnal prędkości z płyty inwertera został utracony lub zablokowany.	1. Umieścić pralkę w otoczeniu, w którym panuje temperatura pokojowa, a następnie uruchomić T12 w celu autokalibracji. 2. Wymienić płytę komputera.
	Zbyt wysoka temperatura na płycie inwertera silnika	1. Umieścić pralkę w otoczeniu, w którym panuje temperatura pokojowa, a następnie uruchomić T12 w celu autokalibracji. 2. Wymienić płytę komputera.

Wyświetlacz błędów	Powód	Rozwiązanie
E50	Przegrzanie na radiatorze płyty inwertera	<ol style="list-style-type: none"> <li>Umieścić pralkę w otoczeniu, w którym panuje temperatura pokojowa, a następnie uruchomić T12 w celu autokalibracji.</li> <li>Wymienić płytę komputera.</li> </ol>
	Przeciążenie płyty inwertera silnika / utrata fazy silnika	<ol style="list-style-type: none"> <li>Sprawdzić okablowanie silnika.</li> <li>Wymienić płytę komputera.</li> <li>Sprawdzić, czy w systemie nie doszło do zablokowania elementów.</li> </ol>
	Błąd komunikacji płyty inwertera.	Nie
	Błąd resetowania zasilania płyty inwertera	Nie
	Zbyt wysokie napięcie na płycie inwertera	<ol style="list-style-type: none"> <li>Sprawdzić system zasilania.</li> </ol>
	Zbyt niskie napięcie na płycie inwertera	<ol style="list-style-type: none"> <li>Sprawdzić system zasilania.</li> </ol>
	Zbyt wysokie napięcie na płycie inwertera	<ol style="list-style-type: none"> <li>Sprawdzić system zasilania.</li> </ol>
	Błąd odczytu/zapisu pamięci flash na płycie inwertera.	<ol style="list-style-type: none"> <li>Wymienić płytę komputera.</li> </ol>
E64	Błąd płyty inwertera / Błąd komunikacji z płytą inwertera / Błąd wybudzania płyty inwertera / Błąd dotyczący komunikacji danych płyty inwertera	<ol style="list-style-type: none"> <li>Sprawdzić okablowanie.</li> <li>Sprawdzić złącza silnika zmiennej częstotliwości, płyty komputera i okablowania.</li> </ol>
EXX	Inne	Uruchomić ponownie urządzenie. Jeżeli problem będzie występował nadal, należy skontaktować się z obsługą klienta.

## 8.1. OBSŁUGA KLIENTA

Części zamienne do urządzenia są dostępne przez co najmniej 10 lat.  
W razie pytań, należy skontaktować się z działem obsługi klienta:

### OSTRZEŻENIE:

- Zagrożenie porażeniem elektrycznym
- Nie należy podejmować prób naprawy urządzenia, które jest wadliwe, lub które zostało uznane za wadliwe.  
Takie działanie może stanowić zagrożenie dla życia użytkownika lub przyszłych użytkowników. Prace naprawcze mogą być wykonywane wyłącznie przez autoryzowanych specjalistów.
- Niewłaściwa naprawa spowoduje unieważnienie gwarancji i brak możliwości ubiegania się o odszkodowanie.

PL

## 8.2. TRANSPORT

### WAŻNE WSKAZÓWKI DOTYCZĄCE PRZENOSZENIA URZĄDZENIA

- Odłączyć urządzenie i zamknąć zawór dopływowy wody.
- Sprawdzić, czy drzwiczki i dozownik środka piorącego są prawidłowo zamknięte.
- Odłączyć rurę dopływu wody i wąż wylotowy od instalacji domowej.
- Począć na całkowite wypłynięcie wody z urządzenia (patrz „Konserwacja i czyszczenie filtra pompy odprowadzającej wodę”).
- Ważne: Należy ponownie zainstalować 4 śruby transportowe z tyłu urządzenia.
- Niniejsze urządzenie jest ciężkie. Należy zachować ostrożność podczas transportu. Podczas podnoszenia nigdy nie chwycić urządzenia za jakiegokolwiek wystającą część. Nie należy korzystać z drzwiczek pralki jako uchwytów.

## 9. APLIKACJA TUYA

### 9.1. POBIERANIE APLIKACJI.

- 1) Na telefonie komórkowym z systemem iOS lub Android należy zeskanować kod QR, aby pobrać i zainstalować aplikację.
- 2) Użytkownicy systemu iOS mogą również wyszukać „Qilive Smart” w sklepie Apple App Store.



### 9.2. REJESTRACJA JAKO UŻYTKOWNIK APLIKACJI.

- 1) Otworzyć aplikację, aby zarejestrować użytkownika i zalogować się. W przypadku gdy konto zostało już zarejestrowane, należy dotknąć opcji „Zaloguj się przy użyciu istniejącego konta” i wprowadzić hasło do konta, aby się zalogować.
- 2) W przypadku nowego użytkownika należy kliknąć „Utwórz nowe konto” i przeprowadzić proces rejestracji. Rejestracja jest możliwa przy pomocy numeru telefonu lub adresu e-mail.



PL

### 9.3. DODAWANIE URZĄDZEŃ

- 1) Na ekranie głównym aplikacji należy wybrać „Dodaj urządzenie” lub dotknąć symbolu „+”, znajdującego się w prawym górnym rogu, aby przejść do ekranu „Dodaj urządzenie”.
- 2) Dotknąć ikony „Pralka”. Użytkownik zostanie automatycznie przekierowany na następną stronę.



### 9.4. DODAWANIE URZĄDZEŃ W TRYBIE ZGODNOŚCI

- Przejdź do ekranu konfiguracji sieci. Tryb domyślny to „Połącz poprzez hotspot (tryb zgodności)”. Aby przełączyć się do innego trybu, należy wybrać opcję „Inne tryby”, znajdującą się w prawym górnym rogu.

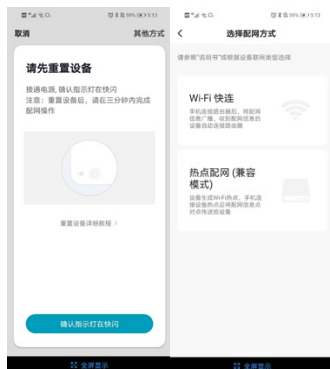

## 9.5. W TRYBIE ZGODNOŚCI

- 1) nacisnąć i przytrzymać przycisk Pranie nocne( Pran.nocne) przez 3 sekundy, aby rozpocząć proces łączenia.
- 2) Odczekać, aż na wyświetlaczu pralki zostanie wyświetlony komunikat „02”, po czym wskaźnik Wi-Fi (📶) zacznie migać wolno, następnie dotknąć „Wskaźnik miga wolno”.

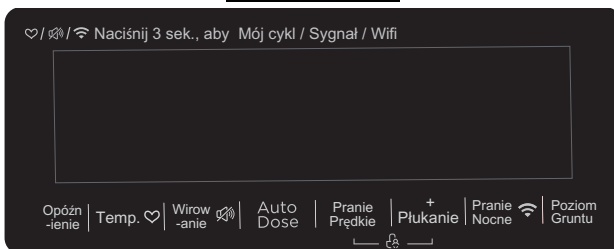

## 9.6. PO DOTKNIĘCIU „WSKAŹNIK MIGA WOLNO”

- 1) zostanie wyświetlony ekran przedstawiony na Rysunku 1. Wybrać sieć Wi-Fi połączoną z telefonem komórkowym (sieć musi mieć połączenie z Internetem) i wprowadzić hasło do sieci Wi-Fi. Dotknąć przycisku „OK”. Upewnić się, że wprowadzono poprawne hasło i nazwę sieci. W innym przypadku pralka nie połączy się.



- 2) Na kolejnym ekranie dotknąć „Połącz”, aby wyświetlić listę dostępnych hotspotów Wi-Fi, a następnie wybrać hotspot „SmartLife\_XXXX”, w celu uzyskania połączenia.
- 3) Po uzyskaniu połączenia telefonu z hotspotem „SmartLife\_XXXX” użytkownik zostanie automatycznie przekierowany do aplikacji.



PL

## 9.7. PO POWROCIE DO APLIKACJI

- 1) użytkownik zostanie automatycznie przekierowany na następujący ekran. Należy poczekać, aż telefon połączy się z pralką.
- 2) Na wyświetlaczu pralki zostanie wyświetlony komunikat „04”, a wskaźnik Wi-Fi (📶) będzie szybko migać, wskazując, że pralka łączy się z siecią.
- 3) Należy odczekać, aż na wyświetlaczu pralki pojawi się komunikat „01”. Ten komunikat oznacza, że pralka pomyślnie połączyła się z siecią. Dotknąć „Zakończ”, aby zakończyć proces konfiguracji.

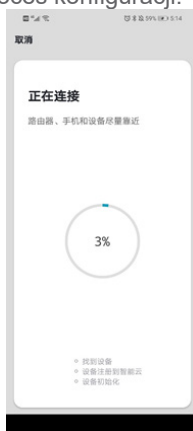

## 10. GWARANCJA I OGRANICZENIE ODPOWIEDZIALNOŚCI

Na ten produkt udzielana jest 36-miesięczna gwarancja (w tym 24-miesięczna gwarancja prawna według prawa miejscowego oraz dodatkowa 12-miesięczna gwarancja handlowa oferowana przez markę) od daty zakupu na wszelkie uszkodzenia wynikające z wady wykonania lub wady materiału.

Niniejsza gwarancja nie obowiązuje w przypadku uszkodzeń wynikających z nieprawidłowej instalacji, niewłaściwego użytkowania lub normalnego zużycia produktu. Dokładniej rzecz ujmując, gwarancja nie ma zastosowania:

- w przypadku uszkodzeń lub problemów spowodowanych niewłaściwym użytkowaniem, wypadkiem, przeprowadzeniem jakichkolwiek przeróbek urządzenia lub podłączeniem go do zasilania elektrycznego o nieprawidłowych parametrach natężenia lub napięcia,
- w przypadku przeprowadzenia modyfikacji urządzeń, których plomba gwarancyjna lub numer seryjny zostały uszkodzone, naruszone, usunięte lub uległy oksydacji,
- w odniesieniu do baterii przeznaczonych do wymiany i akcesoriów, okres gwarancji wynosi 6 miesięcy,
- w przypadku uszkodzeń baterii, spowodowanych zbyt długim ładowaniem lub brakiem przestrzegania zamieszczonych w instrukcji obsługi wskazówek bezpieczeństwa,
- uszkodzeń o charakterze estetycznym, takich jak zarysowania, wybrzuszenia lub podobne uszkodzenia;
- w przypadku uszkodzeń spowodowanych przeprowadzeniem jakichkolwiek prac przez osoby nieuprawnione,
- w przypadku uszkodzeń spowodowanych normalnym zużyciem lub starzeniem się produktu,
- w przypadku aktualizacji oprogramowania związanych z modyfikacją parametrów sieci,
- w przypadku uszkodzeń produktu spowodowanych użyciem oprogramowania innych producentów w celu zmodyfikowania, adaptacji lub modyfikacji oprogramowania istniejącego,
- w przypadku uszkodzeń produktu spowodowanych jego użyciem bez akcesoriów zatwierdzonych przez producenta,
- w odniesieniu do produktów, które uległy działaniu oksydacji.

Producent nie ponosi w żadnym wypadku odpowiedzialności za utratę danych przechowywanych na dysku. Analogicznie, producent nie ponosi żadnej odpowiedzialności za sprawdzenie, czy ze zwracanych produktów zostały wyjęte karty SIM/SD.

W produktach naprawionych lub wymienionych mogą znajdować się komponenty oraz wyposażenie nowe i/lub wykorzystywane ponownie.

## SPOSOBY ZGŁASZANIA ROSZCZENIA GWARANCYJNEGO

Aby skorzystać z praw gwarancyjnych, należy odnieść produkt, zapakowany w oryginalne opakowanie, do miejsca, w którym został zakupiony, wraz z dowodem jego zakupu (paragon kasowy, faktura itp.) oraz dostarczanych akcesoriów.

Należy również dysponować takimi informacjami jak data zakupu, model i numer seryjny lub numer IMEI (informacje te znajdują się najczęściej na produkcie, jego opakowaniu lub dokumencie stanowiącym dowód zakupu).

Jeśli brak tych informacji, należy dostarczyć produkt z wszystkimi akcesoriami niezbędnymi do jego prawidłowego funkcjonowania (zasilacz, adapter itd.).

W przypadku, gdy reklamacja jest objęta gwarancją, w zależności od obowiązujących przepisów miejscowych, serwis naprawczy może:

- przeprowadzić naprawę lub wymienić uszkodzone części,
- zamienić zwracany produkt na inny o co najmniej takiej samej funkcjonalności i równoważnych parametrach wydajnościowych,
- zwrócić cenę zakupu produktu, określoną w dokumencie stanowiącym dowód zakupu.

W przypadku naprawy objętej gwarancją okres gwarancji zostanie przedłużony o 6 miesięcy, ale nie będzie się kumulował w przypadku powtarzających się awarii.

# A TARTALOM ÁTTEKINTÉSE:

1. BIZTONSÁGI UTASÍTÁSOK	159. o.
2. MŰSZAKI ADATOK	164. o.
3. ÜZEMBE HELYEZÉS	166. o.
4. HASZNÁLAT	168. o.
5. TERMÉKLEÍRÁS	172. o.
6. Programok	174. o.
7. KARBANTARTÁS ÉS TISZTÍTÁS	179. o.
8. Hibaelhárítás	182. o.
9. Tuya alkalmazás	185. o.
10. GARANCIA ÉS JÓTÁLLÁSI FELTÉTELEK	188. o.

HU

## 1. BIZTONSÁGI UTASÍTÁSOK

Az elektromos készülék használata előtt gondosan olvassa el az alábbi utasításokat, és őrizze meg a használati útmutatót későbbi felhasználásra:

1. Ha a tápkábel sérült, a balesetek elkerülése érdekében a gyártónak, az értékesítés utáni szervizszolgáltató cég képviselőjének, vagy hasonlóan képzett szakembernek kell kicserélnie.
2. Mielőtt a készüléket csatlakoztatja a fali aljzathoz, győződjön meg róla, hogy a helyi hálózati feszültség megfelel a készülék adattábláján feltüntetett értéknek. Mindig földelt fali aljzathoz csatlakoztassa a készüléket.
3. Miután befejezte a készülék használatát, illetve a készülék tisztítása és karbantartása előtt húzza ki a csatlakozódugaszt a fali aljzathoz.
4. Használja a készülékhez mellékelte új tömlőket. Régi tömlőket ne használjon fel újra.
5. Használat után mindig húzza ki a csatlakozódugaszt a fali aljzathoz, és zárja el a vízellátást.
6. Győződjön meg arról, hogy a vízvezeték víznyomása a megadott min. és max. bemeneti víznyomás között van.

7. Biztonsága érdekében a tápkábelt földelthárompólusú aljzatba csatlakoztassa. Győződjön meg arról, hogy az aljzat földelése megfelelő és megbízható.
8. A vízcsatlakozásokat és az elektromos kábeleket szakembernek kell bekötnie a gyártó utasításainak és a helyi előírásoknak megfelelően.
9. **Gyermekbiztonság!**
10. A készüléket nyolc évesnél idősebb gyerekek, korlátozott fizikai, érzékszervi vagy mentális képességű személyek, valamint megfelelő tudással vagy ismeretekkel nem rendelkező személyek kizárólag felügyelet mellett, illetve abban az esetben használhatják, ha a készülék biztonságos kezeléséről tájékoztatást kaptak, és tisztában vannak az ahhoz kapcsolódó kockázatokkal. A készülék tisztítását és felhasználói karbantartását gyerekek felügyelet nélkül nem végezhetik.
11. A 3 évesnél fiatalabb gyermekek csak folyamatos felügyelet mellett tartózkodhatnak a készülék közelében. A készülékkel gyermekek nem játszhatnak.
12. A kisállatok és a gyerekek bemászhatnak a készülékbe. Használat előtt gondosan ellenőrizze a készüléket.
13. Az üvegajtó nagyon felforrósodhat a használat során. A kisgyermeket és a kisállatokat használat közben tartsa a készüléktől távol.
14. **Fulladásveszély!** A csomagolóanyagokat a gyermekektől és a csecsemőktől tartsa távol!
15. Ügyeljen arra, hogy az üzembe helyezést követően a hálózati csatlakozódugasz hozzáférhető legyen.
16. Ez robbanásveszéllyel jár!
17. Ne mosson vagy szárítson olyan ruhaneműt, amely gyúlékony vagy robbanásveszélyes anyagokkal (például viasszal, olajjal, festékkel, benzinnel, zsírtalanítóval, vegytisztító oldószerekkel és

kerozinnal) érintkezett, illetve ilyen anyagokkal tisztították, mosták vagy ilyen anyagban áztatták. Ez tüzet vagy robbanást okozhat.

18. A készülékben mosható száraz ruhák maximális tömege 9 kg.

### **Üzembe helyezés**

1. A készülék csak beltéri használatra alkalmas.
2. A készülék nem beépíthető.
3. Szőnyeg nem zárhatja el a szellőzőnyílásokat.
4. A mosógép üzembe helyezése fürdőszobában vagy egyéb nedves helyiségben, illetve robbanásveszélyes vagy maró hatású gázokat tartalmazó helyiségekben tilos.
5. Az egy bemeneti szeleppel rendelkező modelleket a hidegvíz-ellátáshoz kell csatlakoztatni. A dupla bemeneti szeleppel rendelkező modelleket a melegvíz- és a hidegvíz-ellátáshoz kell megfelelően csatlakoztatni.
6. Ahálózati csatlakozódugasznak az üzembe helyezést követően hozzáférhetőnek kell lennie.
7. A termék sérülésének elkerülése érdekében használat előtt távolítsa el a teljes csomagolást és a szállítási rögzítőcsavarokat.
8. A termék kizárólag otthoni használatra készült, és csak gépben mosható textíliákhoz használható.
9. A készülék rendeltetésszerűen háztartási célokra, vagy hasonló körülmények között használható, például:
  - üzletek, irodák és más munkahelyek személyzeti konyháiban;
  - gazdasági épületekben;
  - szállodák, motelek ügyfelei által, vagy egyéb lakóhelyeken;
  - reggelit is biztosító szálláshelyeken;
  - társasházak közös használatú helyiségei.

HU

10. Ne támaszkodjon a készülék ajtajának.
11. A kezeléssel kapcsolatos óvintézkedések:
12. A szállítási rögzítőcsavarokat szakembernek kell visszaszerelnie.
13. Az összegyűlt vizet ki kell engedni a készülékből.
14. A készülék körültekintő kezelést igényel. Emeléskor soha ne a kiálló részeknél fogja meg a készüléket. Ne használja a készülék ajtaját fogantyúként a mozgatás során.
- HU** 15. A készülék nehéz. Óvatosan járjon el a szállítás során.
16. Ne alkalmazzon túlzott erőt az ajtó bezárásakor. Ha nehezen záródik az ajtó, ellenőrizze, hogy nincs-e ruha a dobon kívül, illetve a ruhák elosztása a dobon egyenletes-e.
17. Szőnyegek mosására ne használja a készüléket.
18. A mosógép használat előtt kalibrálást igényel.
19. A ruhák első mosása előtt egy teljes ciklusban ruhák nélkül kell működtetni a mosógépet.
20. Ne helyezzen a készülékbe gyúlékony, robbanásveszélyes vagy mérgező oldószereket (pl. benzint vagy alkoholt), és ne használja mosószerként ezeket. Csak gépi mosáshoz megfelelő mosószert használjon.
21. Ellenőrizze, hogy a ruhák minden zsebe üres. Az éles, hegyes és merev tárgyak, például érmék, ékszerek, szögek, csavarok vagy kövek a készülék súlyos károsodását okozhatják.
22. Az ajtó kinyitása előtt ellenőrizze, hogy a dobon lévő víz leürült-e. Ne nyissa ki az ajtót, ha a készülékben víz látható.
23. Vigyázzon, nehogy megégesse magát, amikor a készülék leereszti a forró vizet.
24. Mosás közben soha ne töltsen fel vizet kézzel.

25. Megfelelő szellőzést kell biztosítani annak elkerülésére, hogy a gázok az egyéb tüzelőanyagokat égető készülékekből visszaáramoljanak a helyiségbe (ideértve a nyílt lángot is).
26. Az olyan anyagokkal szennyezett ruhákat, mint az étolaj, az aceton, az alkohol, a benzin, a kerozin, a folttisztítók, a terpentin, a viasz vagy a viaszeltávolítók a készülékben történő szárítás előtt forró vízben, extra mennyiségű mosószer használata mellett kell kimosni.
27. A gumihabot (latexhabot) tartalmazó ruhák, zuhanysapkák, vízálló textilek, gumirésszel rendelkező tárgyak és gumihab betétekkel készült ruhák vagy párnák a készülékben nem száríthatók.
28. Atextilöblítők vagy hasonló termékek az utasításoknak megfelelően használandók.
29. A készülék ajtaja a ciklus közben kinyitható, miután a készülék dobjából leürült a víz. Ez körülbelül 15 másodpercet vesz igénybe.
30. A készülék használata előtt a zsebekből távolítson el minden tárgyat, például az öngyújtókat és a gyufát.  
 Ez a jelzés azt mutatja, hogy a termék nem helyezhető a háztartási hulladékba az EU területén. A nem megfelelő hulladékkezelés okozta lehetséges környezeti károk, vagy emberi egészségkárosodás elkerülése érdekében felelősséggel, a természeti erőforrások újrahasznosítását segítő módon végezze a termék hulladékkezelését. A használt készülék visszaküldéséhez használja a hulladékgyűjtő rendszereket, vagy vegye fel a kapcsolatot a kereskedővel, akitől beszerezte a terméket. A kereskedők gondoskodnak a termék elszállításáról és a környezetvédelmi szempontból biztonságos újrahasznosításáról.

## 2. MŰSZAKI ADATOK

### 2.1. MŰSZAKI ADATOK

Tápellátás	220 - 240 V~, 50 Hz
Névleges teljesítmény 1950 W	1950 W
Max. áramerősség 10 A	10 A
Szabványos víznyomás 0,05 MPa~1 MPa	0,05 MPa – 1 MPa
Modell	600082838 / 600082837 / 600082840 / 600082841 / 600082839 / 600082842
Mosási kapacitás 9,0 kg	9,0 kg
Méreték (szé. x mé. x ma. mm-ben)	594 x 585 x 845
Nettó tömeg 65 kg	65 kg

HU

### 2.2. TERMÉKADATOK

Energia-tesztprogram: Intenzív 60/40 °C. Sebesség: Maximális sebesség; Egyéb beállítások alapértelmezés szerint.

Szállító neve vagy márkaneve: Auchan

A szállító címe <sup>(b)</sup>: SAS OIA, 200, rue de la Recherche, Le Colibri BP 169, 59650 Villeneuve d'Ascq, Franciaország

Modellazonosító:

600082838 / 600082837 / 600082840 / 600082841 / 600082839 / 600082842

Általános termékparaméterek:

Paraméter	Érték	Paraméter	Érték	
Névleges kapacitás <sup>(a)</sup> (kg)	9,0	Méreték (cm)	Magasság	85
			Szélesség	59
			Mélység	59
EEIW <sup>(a)</sup>	60,0	Energiahatékonysági osztály <sup>(a)</sup>	B	
Mosáshatékonysági mutató <sup>(a)</sup>	1,031	Öblítési hatékonyság (g/kg) <sup>(a)</sup>	5,0	
Energiafogyasztás (kWh/program) az ECO 40-60 program alapján. A tényleges energiafogyasztás a készülék használatának módjától függ.	0,571	Vízfogyasztás (liter/program) az ECO 40-60 program alapján. A tényleges vízfogyasztás a készülék használatának módjától és a víz keménységétől függ.	50	



Maximális hőmérséklet a kezelt textilben (°C)	Névleges kapacitás	37	Maradék nedvesség 0 (%)	53,9
	Fél	34		
	Negyed	22		
Centrifugálási sebesség (ford/perc)	Névleges kapacitás	1400	Centrifugálási hatékonysági osztály (a)	B
	Fél	1400		
	Negyed	1400		
Program időtartama (óra:perc)	Névleges kapacitás	3:48	Típus	Szabadon álló
	Fél	2:54		
	Negyed	2:54		
Levegőben terjedő akusztikus zajkibocsátás a centrifugálási szakaszban (a) (1 pW-ra vonatkoztatott dB(A))	76	A levegőben terjedő zajkibocsátás osztálya (a) (centrifugálási szakasz)	B	
Kikapcsolt üzemmód (W)	0,50	Készenléti üzemmód (W)	N/A	
Programkészletetés (W) (adott esetben)	4,00	Hálózatvezérelt készenléti üzemmód (W) (adott esetben)	2,00	
<b>A szállító által vállalt jótállás minimális időtartama (b).</b>				
Ezt a terméket úgy tervezték, hogy ezüstionokat bocsásson ki a mosási ciklus alatt.			Nem	

**További információk:**

Internetes hivatkozás a szállító honlapjára, ahol az (EU) 2019/2023 bizottsági rendelet (1) II. mellékletének 9. pontjában szereplő információ található:

(b) az ECO 40-60 program esetén.

(c) ezeknek a tételeknek a módosításai az (EU) 2017/1369 rendelet 4. cikkének (4) bekezdése értelmében nem tekinthetők relevánsnak.

(d) ha a termékadatbázis automatikusan generálja e mező határozott tartalmát, akkor a szállító nem adja meg ezeket az adatokat.

HU

## 3. ÜZEMBE HELYEZÉS

### 3.1. TELEPÍTÉSI TERÜLET

#### Figyelmeztetés!

- A stabilitás fontos, hogy a termék ne mozduljon el! Győződjön meg arról, hogy a készülék vízszintben és stabilan áll.
- Ügyeljen rá, hogy a készülék ne a tápkábelen álljon.
- Ügyeljen rá, hogy a készülék és a falak között legyen meg a képen látható minimális távolság.

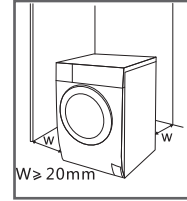

A készülék telepítése előtt a megfelelő hely kiválasztásához kövesse az alábbi lépéseket:

1. Szilárd, száraz, vízszintes felület.
2. Nem éri közvetlen napsugárzás.
3. Megfelelő szellőzésű.
4. 0 °C feletti szobahőmérsékletű.
5. A hőforrásoktól, például a széntüzelésű kályháktól vagy gázüzemű fűtőtestektől távol helyezkedik el.

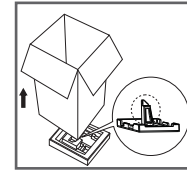
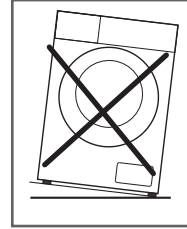

### 3.2. A MOSÓGÉP KICSOMAGOLÁSA

#### Figyelmeztetés!

- A csomagolóanyagok (például fóliák, polisztirolhab) a gyermekek számára veszélyt jelenthetnek.
- Fülladásveszély! Az összes csomagolóanyagot tartsa a gyermekektől távol.

1. Távolítsa el a kartondobozt és a polisztirolhab csomagolást.
2. Emelje fel a mosógépet, és távolítsa el a talp csomagolását. Ügyeljen rá, hogy az alsó csomagolással együtt a kis háromszög alakú habelemet is eltávolítsa. Ha ez nem sikerült, fektesse le az oldalára a készüléket, és kézzel távolítsa el a készülék alsó oldaláról a kis habelemet.
3. Távolítsa el a tápkábelt és a kifolyócsövet rögzítő szalagot.
4. Vegye ki a bemeneti töltőmlőt a dobból.

HU

### 3.2.1. A SZÁLLÍTÁSI RÖGZÍTŐCSAVAROK ELTÁVOLÍTÁSA

#### Figyelmeztetés!

- A termék használata előtt el kell távolítani a hátoldáról a szállítási rögzítőcsavarokat.

A csavarok eltávolításához kövesse az alábbi lépéseket:

1. Lazítsa meg a 4 szállítási rögzítőcsavart csavarkulccsal.
2. A gumi alkatrészekkel együtt távolítsa el a csavarokat, és őrizze meg későbbi felhasználásra.
3. Zárja le a nyílásokat a fedőkupakkal.

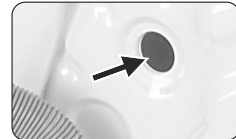
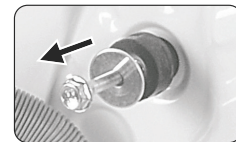
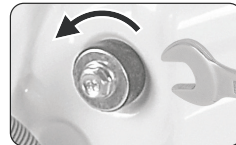

HU

### 3.3. A MOSÓGÉP SZINTEZÉSE

#### Figyelmeztetés!

- A négy lábón található záróanyáknak szorosan kell illeszkedniük a burkolathoz.



1. Ellenőrizze, hogy a lábak biztonságosan illeszkednek-e a burkolathoz. Ha nem így van, forgassa ezeket eredeti helyzetükbe, és húzza meg az anyákat.
2. Lazítsa meg a záróanyát, és forgassa a lábat addig, amíg szorosan nem érintkezik a talajjal.
3. Állítsa be a lábakat, rögzítse ezeket a csavarkulccsal, és ellenőrizze, hogy a gép stabil-e.

### 3.4. A MOSÓGÉP CSATLAKOZTATÁSA

#### 3.4.1. A VÍZBEMENETI TÖMLŐ CSATLAKOZTATÁSA

#### Figyelmeztetés!

- A szivárgás és a víz okozta károk elkerülése érdekében kövesse az ebben a fejezetben található utasításokat!
- Ne törje meg, ne nyomja össze és ne módosítsa a vízbemeneti tömlőt.
- Kézzel csatlakoztassa, ne használjon szerszámokat. Ellenőrizze, hogy szorosak-e a csatlakozások.

Csatlakoztassa a vízbemeneti tömlőt a vízbevezető szelephez, és a jelölt módon a hideg vizes vízcsaphoz.



### 3.4.2. LEERESZTŐTÖMLŐ

#### Figyelmeztetés!

- A leeresztőtömlőt ne törje meg és ne nyújtsa meg.
- Megfelelően helyezze el a leeresztőtömlőt, mert ellenkező esetben a vízvívárgás kárt okozhat.

A leeresztőtömlő végét kétféle módon helyezheti el:

1. Helyezze a lefolyóba.
2. Csatlakoztassa a lefolyó elágazócsövébe.

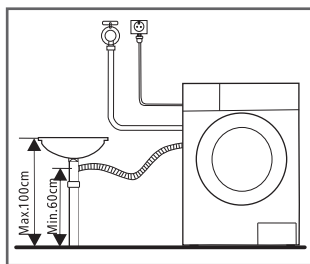
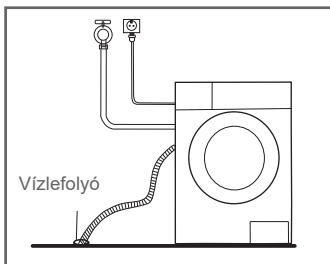

HU

## 4. HASZNÁLAT

### 4.1. GYORSINDÍTÁS

#### Figyelmeztetés!

- Mosás előtt ellenőrizze, hogy a mosógép telepítése megfelelő-e.
- A készüléket alaposan ellenőrizték, mielőtt elhagyta a gyárat. A visszamaradt víz eltávolítása és az esetleges szagok semlegesítése érdekében ajánlott az első használat előtt megtisztítani a készüléket. Ezért indítsa el a Pamut programot 90 °C-on, ruhanemű és mosószer nélkül.





#### Kalibrálás

Ajánlott a mosógép kalibrálása, hogy a legjobb teljesítményt nyújtsa.

A készülék érzékeli a betöltött ruhanemű mennyiségét. Ez a funkció az energia- és vízfogyasztás minimálisra csökkentésével optimalizálja a készülék teljesítményét, így pénzt és időt takarít meg. Ezért ajánljuk, hogy a legjobb teljesítmény érdekében kalibrálja a készüléket.

1. Vegye ki az összes tartozékot a dozból, és zárja be az ajtót.
2. Csatlakoztassa a csatlakozódugaszt a hálózati aljzatba.
3. Kapcsolja be a mosógépet, és nyomja meg együtt a „Késleltetés” és a „Centrifugálás” gombot 10 másodpercig, amíg a „t19” felirat megjelenik a kijelzőn.
4. A készülék elindításához nyomja meg a [▶||] gombot, és várjon amíg a „\*\*\*\*” felirat megjelenik a kijelzőn.

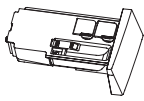

### 4.1.1. MOSÁS ELŐTT

				
1. Csatlakoztassa a hálózati feszültségre	2. Nyissa ki a csapot	3. Töltse be a ruhákat	4. Zárja be az ajtót	5. Adjon hozzá mosószert

**Megjegyzés:** Az „l. rekeszbe” csak akkor kell mosószert tenni, ha kiválasztotta az előmosás funkciót (nem minden készüléken áll rendelkezésre).

HU

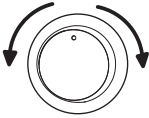
### 4.1.2. MOSÁS



			
1. Kapcsolja be	2. Válasszon programot	3. Válasszon funkciót, vagy hagyja alapértéken	4. Indítsa el



### 4.1.3. MOSÁS UTÁN

Hangjelzés hallható, és a „Vége” felirat jelenik meg a kijelzőn.

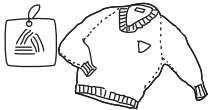
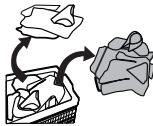
### 4.2. MINDEN MOSÁS ELŐTT

- A mosógép használatakor a környezeti hőmérsékletnek 5-40 °C-nak kell lennie. Ha 0 °C alatti hőmérsékleten használja a készüléket, a bemeneti szelep és a leeresztőrendszer károsodhat. Ha a készüléket fagypont alatti hőmérsékletű helyen telepítette, akkor használat előtt át kell helyezni normál környezeti hőmérsékletre, hogy a vízbemeneti tömlő és a leeresztőtömlő kiolvadjon.
- Minden mosás előtt ellenőrizze a ruhaneműkön található kezelési címkéket és a mosószert használati utasítását. Gépi mosáshoz alkalmas, nem habzó, vagy fékezett habzású mosószert használjon.

		
1. Ellenőrizze a kezelési címkét	2. A ruhaneműket szín és textiltípus alapján válogassa szét	3. Ürítse ki a zsebeket

		
4. Kösse össze a hosszú textilszalagokat és öveket, húzza be a cipzáraikat és gombolja be a gombokat	5. Tegye mosózsákba a kisebb ruhaneműket	6. A könnyen bolyhosodó, hosszú szálakból álló anyagokat fordítsa ki

HU

### Figyelmeztetés!

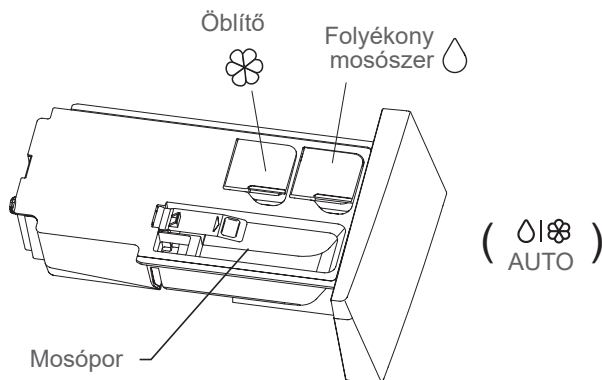

- Ne mosson vagy szárítson olyan ruhaneműt, amelyet gyúlékony vagy robbanásveszélyes anyagokkal, például viasszal, olajjal, festékkel, benzinnel, alkohollal, kerozinnal, vagy más gyúlékony anyagokkal tisztítottak, mostak, ilyen anyagban áztattak, illetve ilyen anyagokkal érintkezett.
- Egyetlen ruhanemű mosása a készülék nagymértékű elmozdulását okozhatja, ami a kiegyensúlyozatlanság miatt riasztást okozhat. Ezért javasoljuk, hogy adjon hozzá még egy vagy két ruhadarabot, hogy a centrifugálás zavartalanul történjen.

### 4.3. MOSÓSZER-ADAGOLÓ



### Figyelmeztetés!

- A folyékony mosószert az előmosás kiválasztása után kell adagolni a készülékbe

Program	Kiegészítő funkció	
		
Pamut	●	○
Szintetikus	●	○
Kevert	●	○
20 °C	●	○
Gőzmosás	●	○
Dob tisztítás		

Program	Kiegészítő funkció	
Csak centrifugálás		
Öblítés és centrifugálás		○
Sterilizálás	●	○
Sportok	●	○
Gyapjú	●	○
ECO 40-60	●	○
Gyors 15'	●	○

● Kötelező

○ Választható

#### 4.4. AJÁNLOTT MOSÓSZER

HU

Ajánlott mosószer	Mosási programok	Mosási hőmérséklet	Ruhanemű és textil típusa
Intenzív mosóhatású mosószer fehérítőszerekkel és optikai fehérítőkkal	Pamut, ECO 40-60, intenzív	40/60	Fehér ruhanemű főzésálló pamutból vagy vászonból
Színes mosószer fehérítőszerek és optikai fehérítők nélkül	Pamut, ECO 40-60, intenzív	20/30/40	Színes ruhanemű pamutból vagy vászonból
Színes vagy enyhe mosószer optikai fehérítők nélkül	20 °C, szintetikus	Hideg/20/30/40	Színes ruhanemű könnyen kezelhető szálból vagy szintetikus anyagokból
Enyhe mosószer	Szintetikus	Hideg/20/3	Kényes textilek, selyem, viszkóz
Speciális gyapjú mosószer	Gyapjú	20/30/40	Gyapjú

#### Megjegyzés!

- Az összeállt vagy kásás mosószert vagy adalékot kis mennyiségű vízben fel lehet hígítani mielőtt a mosószer-adagolóba öntenénk, így a mosószer-adagoló bemenetének eltömődése és a víz túlfolyása elkerülhető.
- A maximális mosási teljesítmény, valamint a minimális víz- és energiafogyasztás érdekében válasszon megfelelő mosószertípust.
- A legjobb tisztítási eredmény eléréséhez fontos a megfelelő mennyiségű mosószer adagolása.
- Ha a dob nincs teljesen megtöltve, használjon kevesebb mosószert.
- A mosószer mennyiségét mindig a vízkeménységhez igazítsa, ha a csapvíz lágy, használjon kevesebb mosószert.
- Adagolja az alapján, hogy a ruhaneműk mennyire szennyezettek; a kevésbé szennyezett ruhák kevesebb mosószert igényelnek.

- A koncentrált mosószerek (kompakt mosószerek) különösen pontos adagolást igényelnek.

A következő jelek a mosószertúladagolásra utalnak:

- Nagy mértékű habképződés.
- Rossz mosási és öblítési eredmény.

A következő jelek a mosószeraluladagolásra utalnak:

- A ruhanemű szürke lesz.
- Vízkőlerakódások jelennek meg a mosódobon, a fűtőelemen és/vagy a ruhaneműn.

## 5. TERMÉKLEÍRÁS

HU

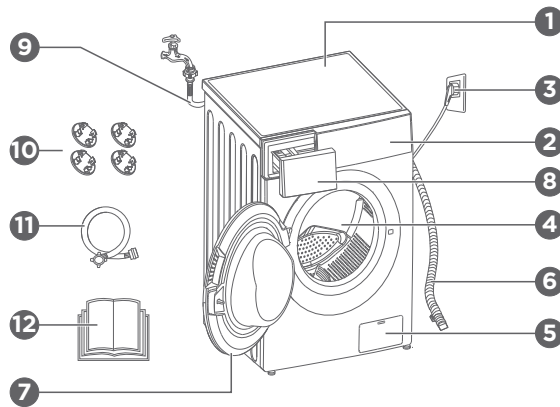

### 5.1. ELÖLNÉZET

A termékábra csak tájékoztatásul szolgál, a tényleges termék ettől eltérő lehet.

- |                  |                      |
|------------------|----------------------|
| 1. Felső borítás | 6. Leeresztőtömlő    |
| 2. Kezelőpanel   | 7. Ajtó              |
| 3. Tápkábel      | 8. Mosószertároló    |
| 4. Dob           | 9. Vízbemeneti tömlő |
| 5. Szervizszűrő  |                      |

### 5.2. TARTOZÉKOK

- |                               |                           |
|-------------------------------|---------------------------|
| 1. Szállítási nyílásdugó      | 3. Felhasználói kézikönyv |
| 2. Bemeneti tömlő (hideg víz) |                           |



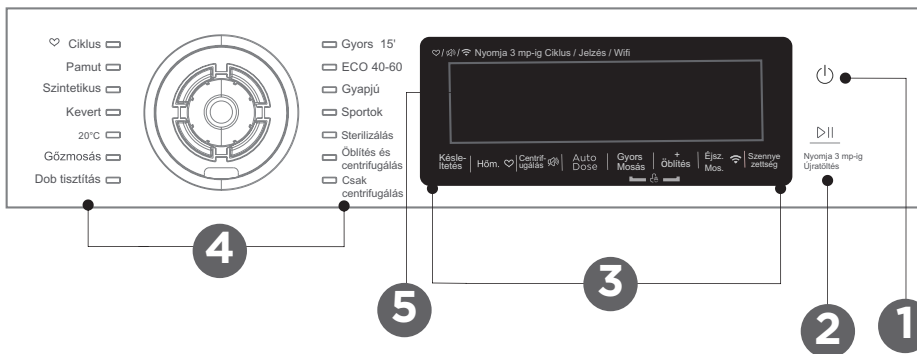

HU

### 5.3. KEZELŐPANEL

- Bekapcsolás:** A készülék be- vagy kikapcsolása.
- Start/szünet:** A mosási program elindításához és szüneteltetéséhez nyomja meg ezt a gombot.
- Kiegészítő funkció:** Egy kiegészítő funkció kiválasztását teszi lehetővé, kigyullad, ha a kiválasztás megtörtént.
- Programok:** A ruhanemű típusának megfelelően áll rendelkezésre.
- Kijelző:** A kijelző a beállításokat, a becsült hátralévő időt, az opciókat és a mosógép állapotüzeneteit mutatja. A kijelző bekapcsolt állapotban van a teljes program során.

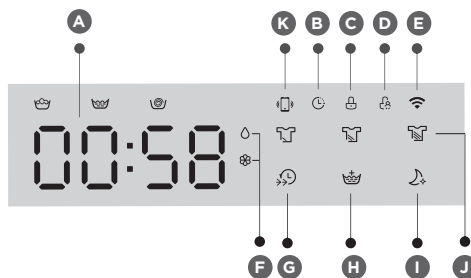

### 5.4. KIJELEZŐ

- |                  |                            |                               |
|------------------|----------------------------|-------------------------------|
| A. Kijelző       | B. Késleltetés             | I. Éjszakai mosás(Éjsz. mos.) |
| Mosási idő       | C. Ajtózár                 | J. Szennyezettség             |
| Késleltetési idő | D. Gyerekzár               | K. Távvezérlő                 |
| Sebesség         | E. WIFI                    |                               |
| Hiba             | F. Auto. adag              |                               |
| Vége             | G. Gyors mosás(Gyors mos.) |                               |
| Hőm.             | H. Öblítés+                |                               |

## 6. PROGRAMOK

Mosóprogramok táblázata

Program	Töltet (kg)		Kijelzett idő	
	9,0	10,0	9,0	10,0
Ciklus	9,0	10,0	9,0	10,0
Pamut	9,0	10,0	3:39	3:39
Szintetikus	4,5	5,0	3:17	3:17
Kevert	9,0	10,0	1:20	1:20
20 °C	4,5	5,0	1:01	1:01
Gőzmosás	4,5	5,0	1:47	1:47
Dob tisztítás	-	-	1:18	1:18
Csak centrifugálás	9,0	10,0	0:12	0:12
Öblítés és centrifugálás	9,0	10,0	0:20	0:20
Sterilizálás	4,5	5,0	2:27	2:27
Sportok	4,5	5,0	0:58	0:58
Gyapjú	2,0	2,0	1:07	1:07
ECO 40-60	9,0	10,0	3:48	3:59
Gyors 15'	2,0	2,0	0:15	0:15

HU

### Megjegyzés!

- A táblázatban szereplő paraméterek csak a felhasználó tájékoztatására szolgálnak. A tényleges paraméterek a táblázatban szereplő paraméterektől eltérhetnek.

Ciklus	Névleges kapacitás (kg)	Ciklus időtartama (óra:perc)	Energiafogyasztás (kWh)/program	Vízfogyasztás (l)/ program	Legmagasabb hőmérséklet (°C)	Maradék nedvesség (%) / centrifugálási sebesség
20 °C	Fél	01:01	0,189	48	20	65%/1000
Pamut (60 °C)	Teljes	03:44	1,620	78	60	53%/1400
Sterilizálás	Fél	02:27	1,158	60	70	70%/800
Kevert	Teljes	01:20	0,813	78	40	70%/800
Gyors 15'	2,0	0:15	0,030	31	15	70%/800
ECO 40-60	Teljes	03:48	0,948	64	37	53,9%/1300
	Fél	02:54	0,589	49,5	34	53,9%/1300
	Negyed	02:54	0,240	39	22	53,9%/1300

- A fenti adatok csak tájékoztató jellegűek, és az eltérő tényleges használati körülmények függvényében változhatnak.
- Az ECO 40-60 programoktól eltérő programokhoz megadott értékek csak tájékoztató jellegűek.

- Az EN 60456:2016/prA2019 és az (EU)2019/2014, (EU)2019/2023 szabványok értelmében

Az EU energiahatékonysági osztály: B

Energia-tesztprogram: ECO 40-60. Egyéb esetekben az alapértelmezett értékek az érvényesek.

A 9 kg-os készülék esetében a féltöltet 4,5 kg.

A 9 kg-os készülék esetében a negyedtöltet 2,25 kg.

- 1) A legmagasabb hőmérséklet, amelyet a ruhanemű legalább 5 percen keresztül elér a mosási ciklus során.
- 2) Maradék nedvesség a mosási ciklus után a víztartalom százalékos arányában megadva, és az ennek eléréséhez szükséges centrifugálási sebesség.
- 3) Az ECO 40-60 program képes ugyanabban a ciklusban együtt megtisztítani a 40 °C-on vagy 60 °C-on mosandó, normál szennyezettségű pamut ruhaneműket. Ez a program az (EU) 2019/2023 szabályozásnak megfelelőség felmérésére használható.

Energiafogyasztás szempontjából a leghatékonyabb programok általában véve azok, amelyek alacsony hőmérsékleten és hosszabb időtartamon át működnek.

Ha a háztartási mosógépet az adott programhoz jelzett kapacitás mértékéig tölti fel, akkor ezzel vizet és energiát takarít meg.

A zajt és a fennmaradó nedvességtartalmat a centrifugálási sebesség befolyásolja: minél magasabb a centrifugálási sebesség a centrifugálási szakaszban, annál nagyobb a zaj, és kevesebb a fennmaradó nedvességtartalom.

#### **Figyelmeztetés!**

- Ha a készülék működése közben áramkimaradás lép fel, a készülék egy speciális memóriában tárolja a kiválasztott programot. A készülék az áramellátás helyreállása után folytatja a programot.

HU





















































## A ruhanemű típusának megfelelő programok állnak rendelkezésre.



Programok	
Pamut	Strapabíró textíliákhoz, pamutból és vászonból készült hőálló szövetekhez.
Szintetikus	Szintetikus ruhaneműk mosásához, például ingek, kabátok, kevert szövetek. Kötött textíliák mosása során a mosószer mennyiségét a laza szál szerkezet és a könnyen kialakuló buborékok miatt csökkenteni kell.
Gőzmosás	A gőz a mindennap viselt ruhaneműkhöz alkalmazható. A gőz mélyen behatolhat a szálakba, ami hatékonyan eltávolítja a baktériumokat és a kórokozókat, megakadályozza a szagok kialakulását és védi egészségét.
Kevert	Vegyes, pamut és szintetikus anyagból készült ruhaneműket tartalmazó töltet esetén.
Sportok	Sportoláshoz viselt ruhák mosásához.
20 °C	20 °C alapbeállítás szerint, hideg víz választható.
ECO 40-60	Ruhaneműk 40-60 °C-on való mosásához megfelelő.
Gyors 15'	Extra rövid program, kis mennyiségű enyhén szennyezett ruhanemű mosására alkalmas.

Gyapjú	Kézzel vagy géppel mosható gyapjúhoz vagy gyapjút nagy mennyiségben tartalmazó textíliákhoz. Különösen kíméletes mosási program az összemenés megelőzésére, hosszabb programszünetekkel (a textíliák áznak a mosószeres vízben).
Csak centrifugálás	Extra centrifugálás választható centrifugálási sebességgel.
Öblítés és centrifugálás	Plusz öblítés centrifugálással.
Sterilizálás	A mosási hőmérsékletet 60 fok felett tartja több mint 30 percig, hatékonyan eltávolítja a káros baktériumokat.
Dob tisztítás	Ebben a készülékben kifejezetten a dob és a cső tisztítására szolgál. Ez 90 °C-os magas hőmérsékletű sterilizálást alkalmaz, hogy a ruhák mosását még környezetberátobbá tegye. A program használata során további ruhák vagy más mosnivaló textíliák nem helyezhetők a készülékbe. Megfelelő mennyiségű klóros fertőtlenítőszer hozzáadásával a dobtisztítás hatékonyabbá válik. Ez a program rendszeresen, szükség szerint használható.

- Az ECO 40-60 program maximális centrifugálási sebessége, programideje és egyéb adatai a termékadatok oldalán található.
- A táblázatban látható, hogy melyik program milyen beállítási lehetőségekkel rendelkezik, illetve, ha egy beállítás egy ciklushoz nem lehetséges.

Ha a háztartási mosógépet az adott programhoz jelzett kapacitás mértékéig tölti fel, akkor ezzel vizet és energiát takarít meg.

Ciklus	Hőm. alapbeállítás (°C)	Alapértelmezett centrifugálási sebesség (ford/perc)	Egyéb funkciók
Mosási programok	<b>1400</b>		
Pamut	40	1400	      
Szintetikus	40	1200	      
Kevert	40	800	      
20 °C	20	1000	   
Gőzmosás	40	800	    
Dob tisztítás	90	--	 
Csak centrifugálás	--	1000	 
Öblítés és centrifugálás	--	1000	   
Sterilizálás	70	800	   
Sportok	20	800	   
Gyapjú	40	600	   
ECO 40-60	--	1400	 

Ciklus	Hőm. alapbeállítás (°C)	Alapértelmezett centrifugálási sebesség (ford/perc)	Egyéb funkciók
Gyors 15'	Hideg	800	 ,  , 

### Megjegyzés!

- Az ECO 40-60 program maximális centrifugálási sebessége, programideje és egyéb adatai a termékadatok oldalon találhatóak.
- A táblázatban látható, hogy melyik program milyen beállítási lehetőségekkel rendelkezik, illetve, ha egy beállítás egy ciklushoz nem lehetséges.

## CENTRIFUGÁLÁS



Szükség esetén a centrifugálási sebesség a Sebesség gomb megnyomásával a következő lépésekben állítható be: 1400: 0-400-600-800-1000-1200-1400

HU

## KÉSZLELTETÉS



1. Válassza ki a programot
2. A késleltetési idő (0-24 ó) kiválasztásához nyomja meg a Késleltetés gombot.
3. A késleltetés művelet elindításához nyomja meg a [Start/Szünet] gombot.



Programválasztás



Idő beállítása



Indítsa el

## PLUSZ ÖBLÍTÉS



A funkció kiválasztása után a ruhaneműk plusz öblítést kapnak. Ha 3 másodpercig nyomja a gombot, kikapcsolja a WIFI-funkciót.

## SZENNYEZETTSÉG



A mosási idő a kiválasztás után nő vagy csökken.

## TÁVVEZÉRLŐ



Ha okostelefonjával kívánja távolról vezérelni a mosógépet, akkor 3 másodpercig tartsa lenyomva a [Szennyezettség] gombot. A mosógép biztonságos működése érdekében az okostelefon-távírányító használatához a következő feltételeknek kell teljesülniük:

- A készüléknek csatlakoznia kell az internethez.
- A dob ajtajának zárva kell lennie.

### Megjegyzés!

- Ha az ajtó nyitva van, a távirányító funkció nem működik.
- A távirányító funkció minden ciklus végén automatikusan kikapcsolódik.
- Ha újra használni kívánja a távirányító funkciót, ismét be kell kapcsolnia.

## GYORS MOSÁS (GYORS MOS.)



Ezzel a funkcióval csökkenthető a mosási idő.

## CIKLUS



Gyakran használt program mentése.  
A program kiválasztása és az opciók beállítása után nyomja 3 másodpercig a [Hőm.] gombot a mosás megkezdése előtt. Az alapértelmezett beállítás a Pamut.

## AUTO. ADAG

HU



Amikor a készülék elindításához megnyomja a bekapcsolás gombot, a kijelzőn az „öblítő” vagy a „mosószer” ikon jelenik meg. Ha a fény villog, a mosószer vagy az öblítő hiányzik és hozzá kell adnia.

Nyissa ki a mosószer-adagoló fedelét, és töltsse be a mosószert vagy az öblítőt.

A betöltött mennyiség ne lépje túl a maximális mennyiséget jelölő vonalat.

## HŐM.



Szükség esetén a mosási hőmérséklet a hőmérséklet gomb megnyomásával a következő lépésekben állítható be: Hideg - 20 °C - 30 °C - 40 °C - 60 °C - 90 °C.

## GYEREKZÁR



A funkció célja, hogy a gyerekek ne tudják használni a kezelőgombokat.

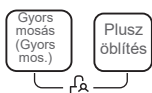

Nyomja 3 másodpercig egyszerre a [Gyors mosás (Gyors mos.)] és az [Plusz öblítés] gombokat, amíg a hangjelzés nem hallható. A gyerekzár jelzés bekapcsol.

### Figyelmeztetés!

- Amikor a Gyerekzár funkció be van kapcsolva, a kijelzőn váltakozva a „CL” felirat és a hátralévő idő látható.
- Bármely más gomb megnyomásának hatására a gyerekzár jelzés 3 másodpercig villog.
- Amikor a program befejeződik, a „VÉGE” felirat 10 másodpercig villog a kijelzőn.
- A Gyerekzár funkció kikapcsolja az összes gombot, kivéve a Be/kikapcsoló és a Gyermekzár gombot!
- A Gyerekzár csak a [Gyors mosás (Gyors mos.)] és a [Plusz öblítés] gombok egyidejű megnyomásával kapcsolható ki.
- Új program kiválasztása előtt kapcsolja ki a Gyerekzárát.

## A HANGJELZÉS KIKAPCSOLÁSA



Válassza ki a programot



Nyomja 3 másodpercig a [Centrifugálás] gombot, és a hangjelzés kikapcsol

A hangjelzés funkció bekapcsolásához nyomja ismét 3 másodpercig a gombot. A beállítás a következő újraindításig megmarad.

### Figyelmeztetés!

- A hangjelzés funkció kikapcsolását követően a hangjelzések nem hallhatók.

## ÚJRATÖLTÉS

HU



Ez a művelet a mosás közben is elvégezhető. Amikor magas hőmérsékletű, nagy mennyiségű víz van a még forgó dobban. Az ajtó nem nyitható ki erőszakkal, mivel a helyzet nem biztonságos. Nyomja 3 másodpercig a [Start/Szünet] gombot az újratöltéshez, és a ruhák hozzáadása mosás közben funkció elindításához. Kövesse az alábbi lépéseket:

1. Várjon, amíg a dob forgása leáll.
2. Az ajtózár kiold.
3. Miután behelyezte a ruhaneműket zárja be az ajtót, és nyomja meg a [▷||] gombot.



Nyomja a [▷||] gombot 3 másodpercig

Helyezze be a ruhákat

Indítsa el

### Figyelmeztetés!

- Ne használja az Újratöltés funkciót, ha a vízszint a belső tartály pereme fölött van, vagy a hőmérséklet magasabb.

## ÉJSZAKAI MOSÁS (ÉJSZ. MOS.)



Válassza ki ezt a funkciót; ha a centrifugálási sebesség több mint 800 ford/perc, akkor 800 ford/percre kerül beállításra, miközben a hangjelzés is törődik.

WIFI

Nyomja az [Éjszakai mosás (Éjsz. mos.)] gombot 3 másodpercig, a mosógép csatlakozik az internethez, így az okostelefonján a beállításoknál bekapcsolhatja a vezeték nélküli kapcsolatot és kiválaszthatja az AP (Hozzáférési pont) elemet.

## 7. KARBANTARTÁS ÉS TISZTÍTÁS

### Figyelmeztetés!

- Tisztítás és karbantartás előtt mindig húzza ki a csatlakozódugaszt a fali aljzatból, és zárja el a vízcsapot.

## 7.1. A BURKOLAT TISZTÍTÁSA

A mosógép megfelelő karbantartása meghosszabbítja a készülék élettartamát. A felület vízben oldott, nem súroló hatású tisztítószerrel tisztítható. Ha a víz túlfolyik, azonnal törölje le nedves ruhával. Soha ne használjon éles és hegyes eszközöket a készülék tisztításához.

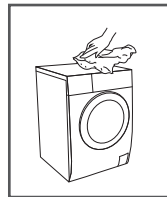

### Figyelmeztetés!

Soha ne használjon csiszoló vagy maró hatású szereket, hangyasavat vagy annak hígított oldatait, illetve hasonló anyagokat, például alkoholt vagy vegyszereket.

HU

## 7.2. DOBTISZTÍTÁS

Ha a fémtárgyak rozsdafoltokat hagynak a dobben, azokat azonnal el kell távolítani, ehhez használjon klórmentes tisztítószeret. A dob tisztításához soha ne használjon acélgypapot.

### Megjegyzés!

A dob tisztítása során tartsa a ruhaneműket a készüléktől távol.

## 7.3. AZ AJTÓTÖMÍTÉS ÉS AZ ÜVEG TISZTÍTÁSA

- A szőszök és a foltok eltávolítása érdekében minden mosás után törölje le az üveget és a tömítést. A felhalmozódott szőszök szivárgást okozhatnak.
- Minden mosás után távolítsa el a tömítésben maradt pénzérméket, gombokat és egyéb tárgyakat.
- A készülék normál működésének biztosítása érdekében az ajtó-tömítést és az üveget havonta tisztítsa meg.

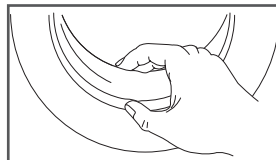

## 7.4. A BEMENETI SZŰRŐ TISZTÍTÁSA

### Megjegyzés!

- A csökkenő vízáramlás azt jelzi, hogy a szűrőt meg kell tisztítani.

1. Zárja el a csapot, és távolítsa el a vízbemeneti tömlőt a csapból.
2. Kefével tisztítsa meg a szűrőt.
3. A készülék hátsó oldaláról csavarja le a vízbemeneti tömlőt. Húzza ki a szűrőt egy hosszúcsőrű fogóval.
4. A szűrő tisztításához használjon kefét.
5. Helyezze vissza a szűrőt a vízbevezető nyílásba és csatlakoztassa újra a vízbemeneti tömlőt.
6. A készülék normál működésének biztosítása érdekében 3 havonta tisztítsa meg a bemeneti szűrőt.

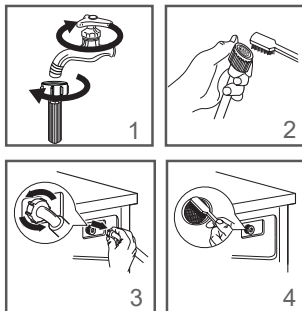



### 7.4.1. A MOSÓSZER-ADAGOLÓ TISZTÍTÁSA

1. Nyomja le az öblítőszer-adagoló fedelén található kioldót [  ] és húzza ki az adagolófiókot a helyéről. Tisztítsa meg kefével az adagolófiók helyének belsejét.
2. Emelje le az öblítőszer-adagoló fedelét az adagolófiókról, és mossa ki vízzel mindkét darabot.
3. Helyezze vissza az öblítőszer-adagoló fedelét, és tolja vissza a fiókot a helyére.

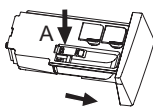
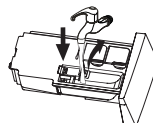
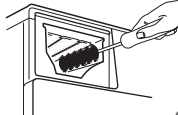
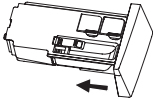
 <p style="text-align: right;">1</p>	 <p style="text-align: right;">2</p>	 <p style="text-align: right;">3</p>	 <p style="text-align: right;">4</p>
<p>Nyomja meg az „A”-val jelölt kioldót, és vegye ki az adagolófiókot.</p>	<p>Tisztítsa meg az adagolófiókot és az öblítőszer-adagoló fedelét folyóvízzel.</p>	<p>Tisztítsa meg puha kefével az adagolófiók helyét.</p>	<p>Helyezze vissza az adagolófiókot</p>

HU



#### Megjegyzés!

- A készülék tisztításához ne használjon alkoholt, oldószereket vagy vegyszereket.
- A készülék normál működésének biztosítása érdekében 3 havonta tisztítsa meg a mosószer-adagolót.

### 7.4.2. A LEERESZTŐSZIVATTYÚ SZŰRŐJÉNEK TISZTÍTÁSA

#### Figyelmeztetés!

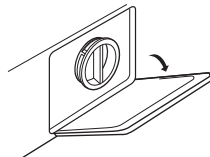
- Győződjön meg arról, hogy a mosási ciklus véget ért, és üres a készülék. A leeresztőszivattyú szűrőjének tisztítása előtt kapcsolja ki a készüléket és húzza ki a csatlakozódugaszt a fali aljzatból.
- A forró vízzel legyen óvatos. Hagyja lehűlni a vizet. Forrázásveszély!
- 3 havonta tisztítsa meg a mosószer-adagolót a készülék normál működésének biztosítása érdekében.

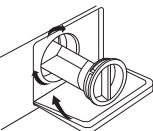
	
<p>1. Nyissa ki a szervizajtót.</p>	<p>2. Nyissa ki a szűrőt jobbról balra forgatva</p>
	
<p>3. Távolítsa el az idegen anyagokat.</p>	<p>4. Zárja le az alsó fedél kupakját.</p>

### Figyelmeztetés!

- A készülék használatakor és a kiválasztott programtól függően forró víz kerülhet a szivattyúba. Soha ne távolítsa el a mosási ciklus közben a szivattyú fedelét, minden esetben várja meg, amíg a mosógép befejezte a ciklust és kiürült. A fedél visszahelyezése során ügyeljen a megfelelő rögzítésre.

## 8. HIBAEELHÁRÍTÁS

A készülék nem kezdi meg a működést, vagy működés közben leáll  
Próbálja meg megtalálni a hiba megoldását. Ha ez nem sikerül, lépjen kapcsolatba az ügyfélszolgálatl.

HU

Leírás	Ok	Megoldás
A készülék nem működik	Az ajtó nincs bezárva megfelelően. Beszorultak a ruhák.	Zárja be megfelelően az ajtót, és indítsa újra a készüléket. Ellenőrizze a ruhaneműt.
Az ajtó nem nyitható	A biztonsági védelem bekapcsolt.	Csatlakoztassa le az elektromos hálózatról, majd indítsa újra.
Vízszivárgás	A csatlakozások nem zárnak megfelelően.	Ellenőrizze és húzza meg a vízbevezető tömlő csatlakozását. Ellenőrizze és tisztítsa meg a kifolyótömlőt.
Mosószermaradék a mosószer-adagolóban	A mosószer nedves és/vagy csomós.	Tisztítsa meg és törölje szárazra a mosogatószer-adagolót.
A jelzés vagy a kijelző nem működik	PC-kártya vagy kábelköteg csatlakozási probléma.	Kapcsolja le az áramellátást, és ellenőrizze, hogy a hálózati csatlakozódugasz behelyezése megfelelő.
Rendellenes zaj	A rögzítőcsavarok még a helyükön vannak. A padló nem szilárd vagy nem vízszintes.	Ellenőrizze, hogy a rögzítőcsavarok eltávolításra kerültek-e Győződjön meg arról, hogy a készülék szilárd és vízszintes padlón helyezkedik el.

Hibakód	Ok	Megoldás
<b>E00</b>		Nincs hiba
<b>E30</b>	Az ajtó nincs bezárva megfelelően	Zárja be megfelelően az ajtót, és indítsa újra a készüléket.

Hibakód	Ok	Megoldás
E10	Vízbefecskendezési probléma a mosási program során.	<ol style="list-style-type: none"> <li>1. Ellenőrizze, hogy elég magas-e a víznyomás.</li> <li>2. Egyenesítse ki a víztömlőt.</li> <li>3. Tisztítsa meg a bemeneti szelep szűrőjét.</li> </ol>
E21	A vízleeresztés túlságosan hosszú időt vesz igénybe	Ellenőrizze, hogy nincs-e eltömődve a leeresztőtömlő.
E12	Vízútfolyás	Indítsa újra a készüléket.
E80	Kommunikációs hiba: A fő vezérlőpanel és a kijelzőpanel nem kommunikál egymással, amikor a mosógép be van kapcsolva.	<ol style="list-style-type: none"> <li>1. Ellenőrizze, hogy a fő vezérlőpanel és a kijelzőpanel közötti kommunikációs vezetékek kilazultak-e.</li> <li>2. Ellenőrizze a számítógép kártyáját.</li> </ol>
E33	Vízszintérzékelő hiba: a vízszintérzékelő frekvenciája a megadott tartományon kívül van.	<ol style="list-style-type: none"> <li>1. Ellenőrizze a vízszintérzékelőt.</li> <li>2. Ellenőrizze a vízszintérzékelő vezetékeit.</li> <li>3. Ellenőrizze a számítógép kártyáját.</li> </ol>
E50	Inverterkártya túláram	<ol style="list-style-type: none"> <li>1. Cserélje ki a motor inverterkártyáját.</li> </ol>
	IPM hőmérséklet-mintavételi hiba az inverterkártyán.	<ol style="list-style-type: none"> <li>1. Cserélje ki a motor inverterkártyáját.</li> </ol>
	Az inverterkártyáról érkező fordulatszámjel eltűnt vagy blokkolt.	<ol style="list-style-type: none"> <li>1. Helyezze a mosógépet két órára szobahőmérsékletre, majd engedélyezze a T12 önkalibrálást.</li> <li>2. Cserélje ki a számítógépkártyát.</li> </ol>
	Motor inverterkártyájának túlmelegedése	<ol style="list-style-type: none"> <li>1. Helyezze a mosógépet két órára szobahőmérsékletre, majd engedélyezze a T12 önkalibrálást.</li> <li>2. Cserélje ki a számítógépkártyát.</li> </ol>

HU

Hibakód	Ok	Megoldás
E50	Túlmelegedés az inverterkártya hűtőjén	<ol style="list-style-type: none"> <li>Helyezze a mosógépet két órára szobahőmérsékletre, majd engedélyezze a T12 önkalibrálást.</li> <li>Cserélje ki a számítógépkártyát.</li> </ol>
	Inverterkártya motor túlterhelés/motor fázisvesztés	<ol style="list-style-type: none"> <li>Ellenőrizze a motor vezetékeit.</li> <li>Cserélje ki a számítógépkártyát.</li> <li>Ellenőrizze, hogy nincs-e eltömődés a rendszerben.</li> </ol>
	Inverterkártya kommunikációs hiba	Nem
	Inverterkártya bekapcsolás/ alaphelyzetbe állás hiba	Nem
	Inverterkártya túlfeszültség	<ol style="list-style-type: none"> <li>Ellenőrizze az áramellátó rendszert.</li> </ol>
	Inverterkártya túl kis feszültség	<ol style="list-style-type: none"> <li>Ellenőrizze az áramellátó rendszert.</li> </ol>
	Inverterkártya feszültség túl magas	<ol style="list-style-type: none"> <li>Ellenőrizze az áramellátó rendszert.</li> </ol>
	Inverterkártya flash olvasási/írási hiba	<ol style="list-style-type: none"> <li>Cserélje ki a számítógépkártyát.</li> </ol>
E64	Inverterkártya hiba/ Inverterkártya kommunikációs hiba/Inverterkártya indulási hiba/Hiba az inverterkártya kommunikációs adataiban	<ol style="list-style-type: none"> <li>Ellenőrizze a vezetékcsatlakozásokat.</li> <li>Ellenőrizze a frekvenciaváltós motort, a számítógép kártyáját és a vezetékes csatlakozásokat.</li> </ol>
EXX	Egyéb	Indítsa újra a készüléket. Ha a probléma továbbra is fennáll, lépjen kapcsolatba az ügyfélszolgálattal.

## 8.1. ÜGYFÉLSZOLGÁLAT

A készülékhez pótalkatrészek legalább 10 éven át kaphatók.

Kérdés esetén forduljon ügyfélszolgálatunkhoz a következő elérhetőségeken:

### FIGYELMEZTETÉS:

- Áramütésveszély
- Soha ne próbálja megjavítani a meghibásodott vagy feltételezhetően meghibásodott készüléket.  
Veszélynek teheti ki a saját, és a készülék jövőbeli használóinak életét. A készülék javítását csak szakemberek végezhetik.
- A nem megfelelő javítás esetén a garancia érvényét veszti, és a későbbi károk sem megállapíthatók.

## 8.2. SZÁLLÍTÁS

### FONTOS LÉPÉSEK A KÉSZÜLÉK MOZGATÁSÁKOR

- Húzza ki a csatlakozódugaszt a fali aljzatból, és zárja el a vízcsapot.
- Ellenőrizze, hogy az ajtó és a mosogatószer-adagoló megfelelően van bezárva.
- Távolítsa el a vízbemeneti csövet és a kifolyócsövet a készülék burkolatából.
- Hagyja teljesen kiürülni a vizet a készülékből (lásd: „Leeresztőszivattyú szűrőjének karbantartása, tisztítása”).
- Fontos: Helyezze vissza a 4 szállítási rögzítőcsavart a készülék hátoldalába.
- A készülék nehéz. A szállítás alatt körültekintően járjon el. Emeléskor soha ne a kiálló részeknél fogja meg a készüléket. A készülék ajtaja fogantyúként nem használható.

HU

# 9. TUYA ALKALMAZÁS

## 9.1. AZ ALKALMAZÁS LETÖLTÉSE

- 1) Az alkalmazás letöltéséhez és telepítéséhez olvassa be a iOS vagy Android mobiltelefonján a QR-kódot.
- 2) Ha iOS felhasználó, rákereshet a „Qilive Smart” alkalmazásra Apple Store-ban.



## 9.2. REGISZTRÁCIÓ ALKALMAZÁSFELHASZNÁLÓKÉNT

- 1) A regisztrációhoz és a bejelentkezéshez nyissa meg az alkalmazást. Ha már regisztrált fiókot, érintse meg a „Bejelentkezés meglévő fiókkal” elemet, és adja meg fiókja jelszavát a bejelentkezéshez.
- 2) Ha Ön új felhasználó, érintse meg a „Új fiók létrehozása” elemet, és végezze el a regisztrációt. Mobiltelefonszámával vagy e-mail-címével regisztrálhat.



### 9.3. ESZKÖZÖK HOZZÁADÁSA

- 1) Az alkalmazás kezdőlapján az „Eszköz hozzáadása” képernyőre való belépéshez válassza az „Eszköz hozzáadása” elemet, vagy érintse meg a „+” jelet a jobb felső sarokban.
- 2) Érintse meg a „Mosógép” ikont. Automatikusan átirányításra kerül a következő oldalra.



### 9.4. ESZKÖZÖK HOZZÁADÁSA KOMPATIBILITÁSI MÓDBAN

- Lépjen a hálózati konfigurációs képernyőre. Az alapértelmezett mód a "Csatlakozás hotspoton keresztül (kompatibilitási mód)". Ha másik módra kíván váltani, válassza a jobb felső sarokban az „Egyéb módok” elemet.

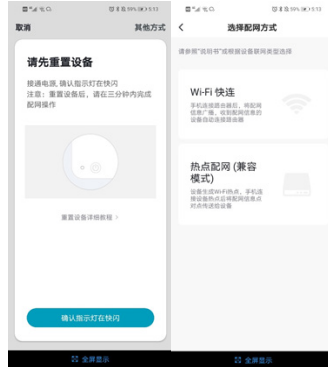

HU

### 9.5. „KOMPATIBILITÁSI MÓDBAN”

- 1) a csatlakozási folyamat elindításához nyomja meg és tartsa lenyomva 3 másodpercig az Éjszakai mosás(Éjsz. mos.) gombot.
- 2) Várjon amíg a „02” jelzés megjelenik a mosógép kijelzőjén, és a WIFI-jelzés (📶) lassan villog , majd érintse meg az „A jelzés lassan villog” elemet.

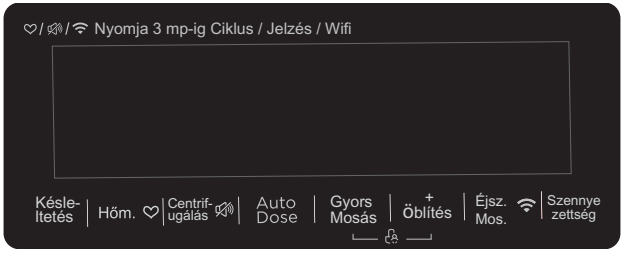

### 9.6. AZ „A JELZÉS LASSAN VILLOG” ELEM MEGÉRTÉSE UTÁN

- 1) az első ábrán látható képernyő jelenik meg. Válassza ki a WIFI-hálózatot, amelyhez a mobiltelefonja csatlakozik (a hálózatnak internetkapcsolattal kell rendelkeznie) és írja be a WIFI-jelszót. Érintse meg az „OK” elemet. Ellenőrizze, hogy helyes jelszót és hálózatnevet adott meg, ellenkező esetben a mosógép nem tud csatlakozni.

- 2) A következő képernyőn érintse meg a „Csatlakozás” elemet a rendelkezésre álló WIFI-hotspotok megtekintéséhez, majd válassza ki a „SmartLife\_XXXX” hotspotot a csatlakozáshoz.
- 3) Miután telefonja csatlakozott a „SmartLife\_XXXX” hotspothoz, automatikusan átirányításra kerül az alkalmazáshoz.



HU

## 9.7. AZ ALKALMAZÁSHOZ VALÓ VISSZATÉRÉS UTÁN

- 1) automatikusan átirányításra kerül a következő képernyőre. Várja meg, amíg telefonja csatlakozik a mosógéphez.
- 2) A mosógép kijelzőjén a „04” felirat jelenik meg, és a WIFI-jelzés (📶) gyorsan villog, jelezve, hogy a mosógép csatlakozása a hálózathoz folyamatban van.
- 3) Várjon, amíg „01” felirat megjelenik a mosógépen. Ez azt jelzi, hogy a mosógép sikeresen csatlakozott a hálózathoz. Érintse meg a „Befejezés” elemet a beállítási eljárás befejezéséhez.

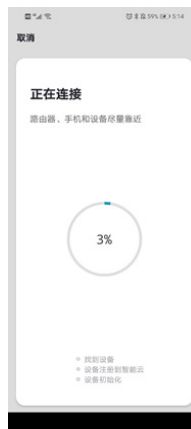

## 10. GARANCIA ÉS JÓTÁLLÁSI FELTÉTELEK

Erre a termékre a vásárlás időpontjától számított 36 hónap jótállás vonatkozik (amely tartalmazza a helyi jogszabályok által meghatározott 24 hónapos törvényes jótállást, valamint a márka által kínált 12 hónap további jótállást), minden gyártási- vagy anyaghibából eredő meghibásodásra.



Ez a jótállás nem terjed ki a rossz telepítésből, helytelen használatból, vagy a termék természetes elhasználódásából fakadó károkra. Nevezetesebben, a jótállás nem terjed ki a következőkre:

- A helytelen használatból, balesetből, átalakításból vagy nem megfelelő áramerősségű illetve feszültségű elektromos csatlakozásból eredő károkra vagy meghibásodásokra.
- Olyan termékekre, amelyeknek garancia címkéje vagy sorozatszama sérült, megváltozott, eltávolították vagy rozsdás.
- A cserélhető akkumulátorokra és tartozékokra 6 hónap jótállás vonatkozik.
- Az akkumulátor meghibásodására, ha a túl hosszú töltés, vagy az útmutatóban leírt biztonsági előírások figyelmen kívül hagyása miatt következett be.
- Esztétikai hibákra, ideértve a karcot, ütésnyomokat vagy egyéb sérüléseket.
- Engedéllyel nem rendelkező személy által végzett bármilyen beavatkozásból bekövetkezett károkra.
- A természetes kopásból vagy a termék természetes elhasználódásából eredő meghibásodásokra.
- A hálózati paraméterek megváltozása miatt szükséges programfrissítésekre.
- Harmadik fél programjának módosítás, változtatás vagy adaptálás céljából történő használata következtében meghibásodott termékekre.
- A gyártó által jóváhagyott tartozékok nélküli használat következtében meghibásodott termékekre.
- A rozsdás termékekre.

A gyártó semmi esetre sem tehető felelőssé a lemezen tárolt adatok elvesztéséért.

Hasonlóképpen, a gyártó nem köteles ellenőrizni, hogy a visszavitt termékből eltávolították-e a SIM / SD kártyákat.

A javított vagy cserélt termékek tartalmazhatnak új és/vagy újracsomagolt összetevőket és tartozékokat.

# CUPRINS :

1. INSTRUCȚIUNI DE SIGURANȚĂ	P. 190
2. DATE TEHNICE	P. 195
3. INSTALARE	P. 197
4. UTILIZARE	P. 199
5. DESCRIEREA PRODUSULUI	P. 203
6. Programe	P. 204
7. ÎNTREȚINERE ȘI CURĂȚARE	P. 210
8. Remedierea defecțiunilor	P. 213
9. Aplicația Tuya	P. 216
10. GARANȚII ȘI LIMITE DE RESPONSABILITATE	P. 219

RO

## 1. INSTRUCȚIUNI DE SIGURANȚĂ

Înainte de a utiliza acest aparat electric, citiți instrucțiunile de mai jos și păstrați-le pentru utilizare ulterioară:

1. Dacă este deteriorat cablul de alimentare, acesta trebuie să fie înlocuit de către producător, de agentul de service sau de persoane cu calificare similară, pentru a se evita pericolele posibile.
2. Înainte de a conecta aparatul la o priză de perete, verificați dacă sursa de alimentare locală corespunde celei indicate pe plăcuța cu date de identificare a aparatului. Conectați întotdeauna aparatul la o priză de perete cu împământare.
3. Deconectați cablul de alimentare de la priză după ce nu mai folosiți aparatul și înainte de orice activitate de curățare sau întreținere.
4. Folosiți seturile de furtunuri furnizate împreună cu aparatul. Nu folosiți din nou seturi de furtunuri vechi.
5. Deconectați mereu mașina și opriți alimentarea cu apă după utilizare.
6. Asigurați-vă că presiunea apei de la sursa dvs. de alimentare se află în intervalul dintre presiunea minimă a apei și presiunea maximă a apei.

7. Pentru siguranța dvs., ștecărul trebuie introdus într-o priză cu trei poli cu împământare. Asigurați-vă că priza dvs. este împământată corect și corespunzător.
8. Conexiunile de apă și cablurile electrice trebuie conectate de un tehnician calificat în conformitate cu instrucțiunile producătorului și cu normele locale de securitate.
9. Pericol pentru siguranța copiilor!
10. Acest aparat poate fi utilizat de copiii cu vârsta de cel puțin 8 ani și de persoane cu capacități fizice, senzoriale sau mentale reduse sau care nu au experiența și cunoștințele necesare, dacă sunt supravegheate sau au fost instruite cu privire la utilizarea aparatului în condiții de siguranță și înțeleg pericolele implicate. Curățarea aparatului și întreținerea permisă pentru utilizator nu trebuie să fie efectuate de către copii decât sub supraveghere.
11. Nu permiteți accesul copiilor cu vârsta sub 3 ani dacă nu sunt supravegheați în mod continuu. Copiii nu au voie să se joace cu acest aparat.
12. Animalele de companie și copiii se pot urca în mașină. Verificați mașina atent înainte de a o folosi.
13. Ușa de sticlă se poate încălzi foarte tare pe durata utilizării. Nu permiteți accesul copiilor și al animalelor de companie în apropierea mașinii pe durata utilizării.
14. Pericol de sufocare! Păstrați toate materialele de ambalare ferite de accesul copiilor și sugarilor!
15. Asigurați-vă că puteți ajunge la cablul de alimentare a aparatului după instalare.
16. Pericol de explozie!
17. Nu spălați și nu uscați articole care au fost pătate sau curățate, spălate sau înmuiate în substanțe inflamabile sau explozive (cum ar fi ceară ulei, vopsea, benzină, degresant, solvenți organici și petrol). Acestea pot provoca incendiu sau explozie.

18. Greutatea maximă de rufe uscate care poate fi spălată de acest aparat este de 9,0 kg.

### **Instalare**

1. Aparatul este conceput exclusiv pentru utilizare în spații închise.

2. Acest aparat nu este destinat încastrării.

3. Orificiile de ventilare nu trebuie obstrucționate de vreun covor.

4. Mașina de spălat nu trebuie instalată în băi sau încăperi umede sau care conțin gaze explozive sau caustice.

RO

5. Modelele cu o singură supapă de admisie trebuie conectate la sursa de alimentare cu apă rece. Modelele cu două supape de admisie trebuie conectate corect la sursele de alimentare cu apă rece și caldă.

6. Ștecărul trebuie să fie accesibil după instalare.

7. Pentru a preveni deteriorarea produsului, îndepărtați întregul ambalaj și șuruburile de transport înainte de utilizare.

8. Acest produs este destinat uzului casnic și doar pentru textile care pot fi spălate la mașină.

9. Acest aparat este destinat uzului casnic și aplicațiilor similare, cum ar fi:

– bucătăria angajaților în magazine, birouri sau alte medii de lucru;

– ferme

– de către clienți în hoteluri, moteluri și alte medii rezidențiale;

– locații de cazare tip „Bed and breakfast”(Pat și mic dejun);

– zone de uz comun din blocuri de apartamente.

10. Nu vă sprijiniți de ușa mașinii.

11. Precauții de manipulare:

12. Șuruburile de transport trebuie reinstalate de un tehnician.

13. Apa acumulată trebuie evacuată din mașină.
14. Manipulați cu atenție mașina. Nu prindeți părțile proeminente ale mașinii când o ridicați. Nu folosiți ușa mașinii ca mâner când mutați aparatul.
15. Acest aparat este greu. Manipulați cu grijă pe durata transportului.
16. Nu închideți ușa cu o forță excesivă. Dacă ușa este greu de închis, verificați dacă rufe sunt complet introduse în cuvă și dacă sunt distribuite egal.
17. Nu folosiți mașina pentru a spăla covoare.
18. Mașina de spălat trebuie calibrată înainte de utilizare.
19. Înainte de a spăla pentru prima dată rufe, mașina de spălat trebuie termine un ciclu întreg de spălare fără a avea rufe în ea.
20. Nu introduceți solvenți inflamabili, explozivi sau toxici în mașină (de ex. benzină sau alcool) și nu le folosiți pe acestea ca detergent. Folosiți doar detergent care este destinat spălării automate.
21. Asigurați-vă că toate buzunarele hainelor sunt goale. Obiecte ascuțite sau rigide cum ar fi monezi, bijuterii, unghii, șuruburi sau pietre pot cauza deteriorări grave ale mașinii.
22. Verificați dacă apa din interiorul cuvei a fost evacuată înainte de a deschide ușa. Nu deschideți ușa dacă se poate observa apă în interior.
23. Aveți grijă să nu vă ardeți când produsul evacuează apă fierbinte.
24. Nu reumpleți niciodată mașina manual cu apă în timpul spălării.
25. Trebuie să fie prevăzută o ventilație adecvată pentru a se evita pătrunderea în cameră a gazelor emise din aparatele în care se ard combustibili (inclusiv aparate cu flacăra deschisă).
26. Dacă anumite obiectele au fost murdărite cu substanțe precum uleiul de gătit, acetona, alcoolul,

benzina, kerosenul, substanțe de îndepărtat petele, terebentina, ceară sau substanțe de îndepărtat ceara, atunci ele trebuie spălate în apă fierbinte, cu o cantitate suplimentară de detergent, înainte de a fi uscate în uscător.

27. Obiectele precum spuma de cauciuc (spumă de latex), capace de duș, materiale textile impermeabile, articole cu suport din cauciuc și hainele sau pernele care au căptușeală din spumă de cauciuc nu trebuie să fie uscate în mașină.
28. Produsele pentru înmuierea țesăturilor sau alte substanțe similare trebuie să fie utilizate așa cum se specifică în instrucțiunile acelor produse.
29. Ușa aparatului poate fi deschisă în timpul unui ciclu, după ce apa din cuvă a fost evacuată. Aceasta durează aproximativ 15 secunde.
30. Înainte de utilizarea aparatului, scoateți din buzunarele hainelor toate obiectele precum brichete sau chibrituri.



Acest marcaj indică faptul că acest produs nu trebuie aruncat împreună cu alte deșeuri menajere pe întreg teritoriul UE. Pentru a preveni posibilele daune asupra mediului sau sănătății umane din depozitarea necontrolată a deșeurilor, reciclați-l în mod responsabil pentru a susține reutilizarea durabilă a resurselor materiale. Pentru a returna dispozitivul utilizat, utilizați sistemele de returnare sau contactați distribuitorul unde a fost achiziționat produsul. Aceștia pot returna și prelua acest produs pentru reciclarea ecologică.

## 2. DATE TEHNICE

### 2.1. SPECIFICAȚII TEHNICE

Alimentare	220 - 240 V~, 50 Hz
Putere nominală 1950 W	1950 W
Curent max. 10 A	10 A
Presiune standard apă 0,05 MPa~1 MPa	0,05 MPa - 1 MPa
Model	600082838 / 600082837 / 600082840 / 600082841 / 600082839 / 600082842
Capacitate spălare 9,0 kg	9,0 kg
Dimensiuni (L x A x Î în mm)	594 x 585 x 845
Greutate netă 65 kg	65 kg

RO

### 2.2. FIȘA PRODUSULUI

Program de testare a energiei: Intensiv 60/40°C. Viteză: Viteza maximă; Alte specificații ca cele prestabilite.

Numele furnizorului sau marca înregistrată: Auchan

Adresa furnizorului <sup>(b)</sup>: SAS OIA, 200, rue de la Recherche, Le Colibri BP 169,  
59650 Villeneuve d'Ascq, Franța

Identificator model:

600082838 / 600082837 / 600082840 / 600082841 / 600082839 / 600082842

Parametrii generali ai produsului:

Parametru	Valoare	Parametru	Valoare	
Capacitate nominală <sup>(a)</sup> (kg)	9,0	Dimensiuni în cm	Înălțime	85
			Lățime	59
			Adâncime	59
EEIW <sup>(a)</sup>	60,0	Clasa de eficiență energetică <sup>(a)</sup>	B	
Index al eficienței de spălare <sup>(a)</sup>	1,031	Eficiența de clătire (g/kg) <sup>(a)</sup>	5.0	
Consumul de energie în kWh pe ciclu calculat pe baza programului ECO 40-60. Consumul real de energie va depinde de modul de utilizare a aparatului.	0,571	Consumul de apă în litri pe ciclu calculat pe baza programului ECO 40-60. Consumul de apă real va depinde de modul în care este folosit aparatul și de duritatea apei.	50	

Temperatura maximă în interiorul materialelor tratate (°C)	Capacitate nominală	37	Grad de umiditate reziduală 0 (%)	53,9
	Jumătate	34		
	Sfert	22		
Viteza de rotație ft (rpm)	Capacitate nominală	1400	Clasă de eficiență la centrifugare și uscare <sup>(a)</sup>	B
	Jumătate	1400		
	Sfert	1400		
Durata programului O (h:min)	Capacitate nominală	3:48	Tipul	Independentă
	Jumătate	2:54		
	Sfert	2:54		
Emisii sonore aeropurtate la centrifugare (a) (dB(A) re 1 pW)	76		Clasă de emisii sonore aeropurtate <sup>(a)</sup> (faza de centrifugare)	B

Mod Oprit (W)	0,50	Mod Standby (W)	N/A
Pornire întârziată (W) (dacă se aplică)	4,00	Standby rețea (W) (dacă se aplică)	2,00

#### Durata minimă de garanție oferită de furnizor<sup>(b)</sup>.

Acest produs a fost proiectat pentru a elibera ioni de argint pe durata ciclului de spălare.	Nu
--	----

#### Informații suplimentare:

Link web către site-ul web al furnizorului, unde puteți găsi informațiile din punctul 9 din Anexa II a Regulamentului (UE) 2019/2023 (1) al Comisiei:

(b) pentru programul ECO 40-60.

(c) modificările aduse acestor elemente nu vor fi considerate relevante în sensurile reglementate de paragraful 4 din Articolul 4 al regulamentului (UE) 2017/1369.

(d) dacă baza de date a produsului generează automat conținutul definitiv al acestei căsuțe, furnizorul nu va introduce aceste date.



## 3. INSTALARE

### 3.1. ZONA DE INSTALARE

#### Avertizare!

- Stabilitatea este importantă pentru a preveni deplasarea produsului! Asigurați-vă că mașina este stabilă și montată drept.
- Asigurați-vă că produsul nu stă pe cablul de alimentare.
- Asigurați-vă că păstrați o distanță minimă de la pereți conform imaginii.

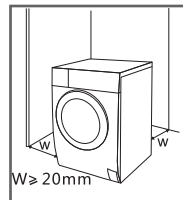

Înainte de instalarea mașinii, urmați pașii de mai jos pentru a alege locația potrivită:

1. Suprafață rigidă, uscată și plană.
2. A se evita lumina directă a soarelui.
3. Ventilație suficientă.
4. Temperatura camerei este peste 0°C.
5. Păstrați la distanță de sursele de căldură, cum ar fi cărbunele sau gazul.

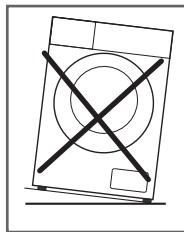

RO

### 3.2. DESPACHETAREA MAȘINII DE SPĂLAT

#### Avertizare!

- Materialul de ambalare (de ex. folie, polistiren) poate fi periculos pentru copii.
- Pericol de sufocare! Nu lăsați materialele de ambalare la îndemâna copiilor.

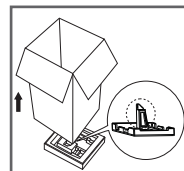

1. Înlăturați cutia de carton și ambalajul din polistiren.
2. Ridicați mașina de spălat și îndepărtați ambalajul de la bază. Asigurați-vă că triunghiul mic din spumă este îndepărtat împreună cu piesa de la bază. În caz contrar, așezați unitatea pe suprafața sa laterală și apoi îndepărtați bucata mică de spumă de la baza unității.
3. Scoateți banda care fixează cablul de alimentare și furtunul de scurgere.
4. Scoateți furtunul de admisie din tambur.

#### 3.2.1. SCOATEREA ȘURUBURILOR DE TRANSPORT

#### Avertizare!

- Înainte de a utiliza produsul, trebuie să scoateți șuruburile de transport din partea din spate.

Urmați pașii de mai jos pentru îndepărtarea șuruburilor:

1. Stăbiți cele 4 șuruburi de transport cu o cheie.
2. Îndepărtați șuruburile inclusiv elementele de cauciuc și păstrați-le pentru o utilizare ulterioară.
3. Acoperiți orificiile folosind capacele aferente.

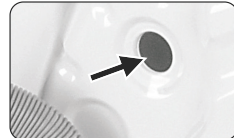
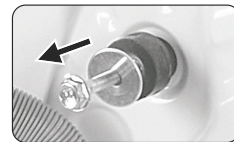

### 3.3. ECHILIBRAREA MAȘINII DE SPĂLAT

#### Avertizare!

- Piulițele de blocare de pe toate cele patru picioare trebuie înșurubate strâns pe carcasă.



1. Verificați dacă picioarele sunt atașate strâns de carcasă. Dacă nu, aduceți-le în pozițiile inițiale și strângeți piulițele.
2. Slăbiți piulița de blocare și întoarceți piciorul până când acesta va atinge podeaua.
3. Reglați picioarele și blocați-le cu o cheie, asigurându-vă că mașina este stabilă.

### 3.4. CONECTAREA MAȘINII DE SPĂLAT

#### 3.4.1. CONECTAREA FURTUNULUI DE ALIMENTARE CU APĂ

##### Avertizare!

- Pentru a preveni scurgerile sau deteriorarea apei, urmați instrucțiunile din acest capitol!
- Nu îndoiți, nu zdrobiți sau modificați furtunul de admisie a apei.
- Conectați manual, nu folosiți unelte. Verificați dacă sunt bine strânse conexiunile.

Conectați furtunul de alimentare cu apă la supapa de admisie a apei și un robinet de apă rece conform indicațiilor.



#### 3.4.2. FURTUN DE SCURGERE

##### Avertizare!

- Nu îndoiți și nu întindeți furtunul de scurgere.
- Poziționați furtunul de scurgere în mod corespunzător, în caz contrar scurgerile de apă ar putea provoca deteriorări.

Există două moduri de a poziționa capătul furtunului de scurgere:

1. Puneți-l în jghebul de apă.
2. Conectați-l la conducta de evacuare a jghebului.

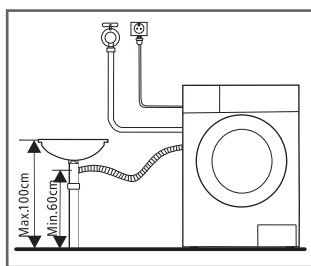
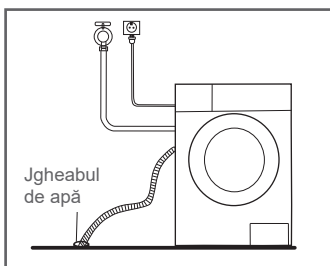

## 4. UTILIZARE

### 4.1. PREPARARE RAPIDĂ

#### Avertisment!

- Înainte de spălare, asigurați-vă că mașina de spălat este instalată corect.
- Aparatul dvs. a fost verificat amănunțit înainte de a părăsi fabrica. Pentru a elimina orice cantitate de apă reziduală și a neutraliza posibilele mirosuri, este recomandat să curățați aparatul înainte de prima utilizare. Pentru aceasta, porniți programul Bumbac la 90°C fără rufe sau detergent.





#### Calibrare

Este recomandat să calbrați mașina de spălat pentru a obține performanța. Aparatul poate detecta cantitatea de rufe încărcate. Această funcție optimizează performanța produsului prin reducerea consumului de energie și apă, facilitând economia de bani și timp. Din acest motiv este recomandată calibrarea acestui aparat pentru o utilizare optimă.

1. Îndepărtați toate accesoriile din cuvă și închideți ușa
2. Băgați ștecărul în priză;
3. Porniți mașina de spălat și apăsați „Întârziere” și „Stoarcere” simultan timp de 10 secunde până este afișat „t19”;
4. Apăsați [▶||] pentru a porni aparatul și așteptați până când este afișat „\*\*\*\*”

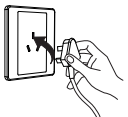

RO

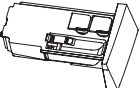
#### 4.1.1. ÎNAINTE DE SPĂLARE

				
1. Conectați la sursa de energie	2. Deschideți robinetul	3. Încărcați rufe	4. Închideți ușa	5. Adăugați detergent

**Notă:** Detergentul trebuie adăugat în „compartimentul I” doar dacă ați selectat funcție de pre-spălare (nu este disponibilă la toate mașinile).

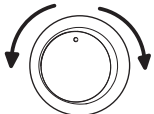
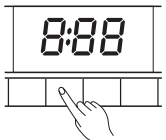
#### 4.1.2. SPĂLAREA





			
1. Porniți mașina	2. Selectați Programul	3. Selectați funcția sau implicit	4. Start

#### 4.1.3. DUPĂ SPĂLARE

Se aude un bip și se afișează „Final” pe afișaj.

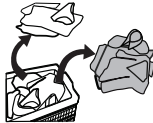
## 4.2. ÎNAINTE DE FIECARE SPĂLARE

- Temperatura ambientală a mașinii de spălat trebuie să fie de 5-40°C. Dacă este utilizată sub 0°C, supapa de admisie și sistemul de evacuare pot fi deteriorate. Dacă mașina este instalată la condiții de îngheț, trebuie mutată la o temperatură ambientală normală pentru a permite dezghețarea furtunului de alimentare cu apă și a furtunului de evacuare înainte de utilizare.
- Verificați cu atenție etichetele rufelor dvs. și instrucțiunile detergentului înainte de spălare. Folosiți detergent care nu face spumă, sau unul care face spumă puțină, pentru ca mașina să spele corespunzător.

		
1. Verificați eticheta produselor	2. Sortați rufele în funcție de culoare și tipul de material	3. Scoateți toate obiectele din buzunar
		
4. Legați curelele și benzile lungi ale rufelor, închideți fermoarele și nasturii	5. Puneți articolele mici în saci de rufe	6. Întoarceți pe dos materialele ușoare din stofă și materialele lungi din stofă

### Avertizare!

- Nu spălați și nu uscați articole care au fost curățate, spălate, înmuiate sau pătate cu substanțe inflamabile sau explozive cum ar fi ceară, ulei, vopsea, benzină, alcool, kerosen, sau alte materiale inflamabile.
- Spălarea unor articole unice poate cauza o excentricitate mare sau declanșa o alarmă datorită lipsei de echilibru. Prin urmare, se sugerează adăugarea unui sau a două articole de îmbrăcăminte care să fie spălate împreună, astfel încât spălarea să se facă fără probleme.

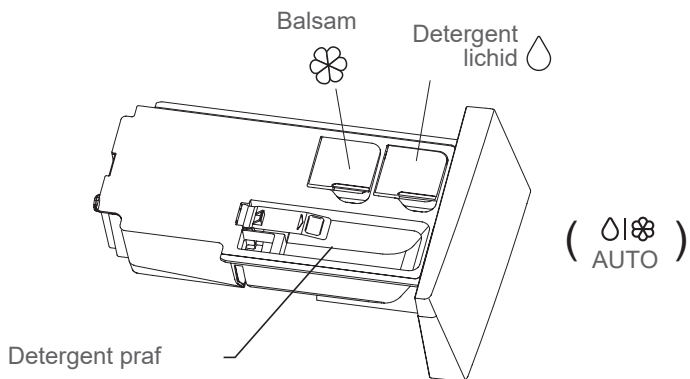

### 4.3. DOZATORUL DE DETERGENT



RO

#### Avertisment!

- Detergentul lichid trebuie adăugat după selectarea pre-spălării pentru mașini

Program	Opțiuni	
		
Bumbac	●	○
Sintetice	●	○
Amestecate	●	○
20°C	●	○
Spălare cu aburi	●	○
Curățare cuvă		
Numai Stoarcere		
Clătire & Stoarcere		○
Sterilizare	●	○
Haine Sport	●	○
Lână	●	○
ECO 40-60	●	○
Rapid 15'	●	○

● Înseamnă obligatoriu

○ Înseamnă opțional

#### 4.4. RECOMANDĂRI PRIVIND DETERGENTUL

Detergent recomandat	Cicluri de spălare	Temp. de spălare	Tip de rufe și textile
Detergent puternic și agenți de albire și înălbitori optici	Bumbac, ECO 40-60, Intensiv	40/60	Rufe albe din bumbac sau pânză rezistente la fierbere
Detergent pentru rufe colorate fără agent de albire și înălbitori optici	Bumbac, ECO 40-60, Intensiv	20/30/40	Rufe colorate din bumbac sau pânză
Detergent pentru rufe colorate sau de putere medie fără înălbitori optici	20°C, Sintetice	Rece/20/30/40	Rufe colorate din material sintetic sau țesături ușor de întreținut
Detergent de putere medie	Sintetice	Rece/20/3	Materiale delicate, mătase, viscoză
Detergent special pentru lână	Lână	20/30/40	Lână

RO

#### Notă!

- Detergentul sau aditivul vâcos sau dens poate fi diluat în puțină apă înainte de a-l turna în dozatorul de detergent, pentru a evita blocarea orificiilor și astfel revărsarea de apă.
- Alegeți tipul potrivit de detergent pentru a o performanță maximă de spălare și un consum minim de apă și energie
- Pentru a obține cel mai bun rezultat de spălare este importantă dozării corespunzătoare de detergent.
- Folosiți o cantitate redusă de detergent în cazul în care cuva nu este complet plină.
- Dozați mereu cantitatea de detergent în funcție de duritatea apei, dacă apa de la robinet este moale, folosiți mai puțin detergent.
- Dozați în funcție de cât de murdare sunt rufele, rufele mai puțin murdare necesită mai puțin detergent.
- Detergentul foarte concentrat (detergent compact) necesită un dozaj foarte precis. Următoarele simptome reprezintă semne de supradozaj de detergent:
  - O cantitate mare de spumă.
  - Spălare și clătire necorespunzătoare.
- Următoarele simptome reprezintă semne de subdozaj de detergent:
  - Rufele devin gri.
  - Acumulări de calcar pe tambur, elementul de încălzire și/sau rufe.

## 5. DESCRIEREA PRODUSULUI

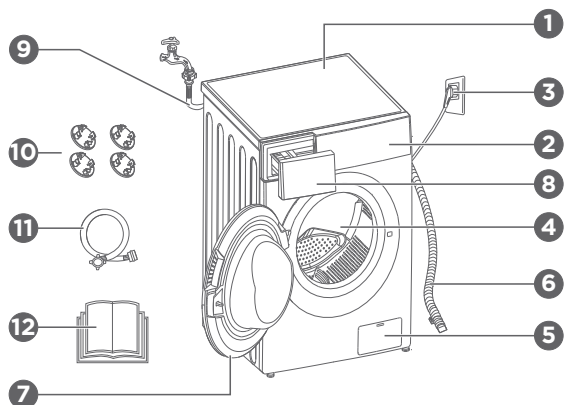

RO

### 5.1. VEDERE DIN FAȚĂ

Ilustrația produsului are doar rol de referință și poate diferi de produsul actual.

- |                            |                                |
|----------------------------|--------------------------------|
| 1. Capac din partea de sus | 6. Furtun de scurgere          |
| 2. Panou de control        | 7. Ușă                         |
| 3. Cablul de alimentare    | 8. Dozatorul de detergent      |
| 4. Tambur                  | 9. Furtun de alimentare cu apă |
| 5. Filtru de service       |                                |

### 5.2. ACCESORII

- |                                    |                        |
|------------------------------------|------------------------|
| 1. Orificii mufe pentru transport  | 3. Manual de utilizare |
| 2. Furtun de alimentare (apă rece) |                        |

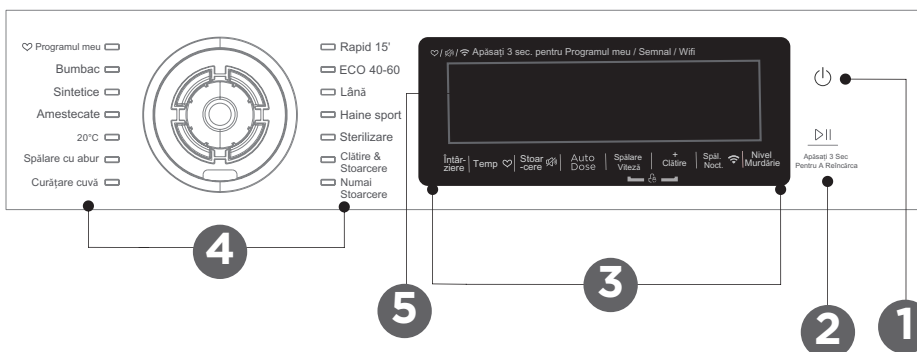

### 5.3. PANOU DE CONTROL

1. **Alimentare:** Porniți sau opriți produsul.
2. **Start/Pauză:** Apăsați butonul pentru a porni sau întrerupe ciclul de spălare.
3. **Opțiuni:** Aceasta vă permite să selectați o funcție suplimentară; se va aprinde atunci când este selectat.
4. **Programe:** Disponibile în funcție de tipul de rufe.
5. **Display-ul:** Pe ecran sunt afișate setările, timpul rămas estimat, opțiunile și mesajele de stare pentru mașina dvs. de spălat. Afișajul va rămâne aprins pe parcursul întregului ciclu.

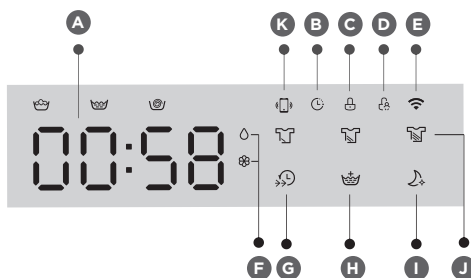

RO

### 5.4. ECRAN

- |  |   |  |
|--|---|--|
| A. Ecran<br>Timp de spălare<br>Durata întârzierii<br>Viteză<br>Eroare<br>Terminat<br>Temperatura | B. Întârziere<br>C. Blocarea ușii<br>D. Blocare Acces Copii<br>E. WiFi<br>F. Auto dozare<br>G. Spălare cu viteză (Spăl. vit.) | H. Clătire+<br>I. Spălare nocturnă (Spăl. noct.)<br>J. Nivel sol<br>K. Telecomandă |
|--|---|--|

## 6. PROGRAME

Tabelul Programelor de spălare

Program	Încărcătură (kg)		Durată afișaj	
	9,0	10,0	9,0	10,0
Programul meu	9,0	10,0	9,0	10,0
Bumbac	9,0	10,0	3:39	3:39
Sintetice	4,5	5,0	03:17	03:17
Amestecate	9,0	10,0	1:20	1:20
20°C	4,5	5,0	1:01	1:01
Spălare cu aburi	4,5	5,0	01:47	01:47
Curățare cuvă	-	-	01:18	01:18



Program	Încărcătură (kg)		Durată afișaj	
Numai Stoarcere	9,0	10,0	0:12	0:12
Clătire & Stoarcere	9,0	10,0	0:20	0:20
Sterilizare	4,5	5,0	02:27	02:27
Haine Sport	4,5	5,0	00:58	00:58
Lână	2,0	2,0	1:07	1:07
ECO 40-60	9,0	10,0	3:48	03:59
Rapid 15'	2,0	2,0	0:15	0:15

### Notă!

- Parametrii din acest tabel sunt doar pentru referința utilizatorului. Parametrii reali pot diferi de parametrii din tabel.

Ciclu	Capacitate nominală în kg	Durată ciclu în ore și minute	Consum de energie în kWh/ciclu funcționare	Consum de apă mliter/ciclu funcționare	ce mai ridicată temperatură °C	Umiditate reziduală în %/viteză de stoarcere
20°C	Jumătate	01:01	0,189	48	20	65%/1000
Bumbac (60°C)	Complet	03:44	1,620	78	60	53%/1400
Sterilizare	Jumătate	02:27	1,158	60	70	70%/800
Amestecate	Complet	01:20	0,813	78	40	70%/800
Rapid 15'	2,0	0:15	0,030	31	15	70%/800
ECO 40-60	Complet	03:48	0,948	64	37	53,9%/1300
	Jumătate	02:54	0,589	49,5	34	53,9%/1300
	Sfert	02:54	0,240	39	22	53,9%/1300

RO

- Datele de mai sus sunt doar pentru referință, iar datele se pot modifica în funcție de condițiile reale diferite de utilizare.
  - Valorile oferite pentru alte programe decât programul ECO 40-60 au doar rol orientativ.
  - referitor la EN 60456:2016/prA2019 Cu (UE)2019/2014, (UE)2019/2023, Clasa de eficiență energetică UE este: B  
Program de testare a energiei: ECO 40-60. Alte specificații ca cele prestabilite.  
Jumate de sarcină pentru mașina de 9,0 kg: 4,5 kg.  
Un sfert de sarcină pentru mașina de 9,0 kg: 2,25 kg.
- Cea mai ridicată temperatură atinsă de rufe în ciclul de spălare timp de cel puțin 5 minute.
  - Umiditatea reziduală după ciclul de spălare în procentajul conținutului de apă și viteza de centrifugare la care acesta a fost realizat.
  - Programul ECO 40-60 poate spăla împreună, în același ciclu, rufe de bumbac cu un grad normal de murdărire care trebuie spălate la 40°C sau 60°C. Programul este folosit pentru a atinge conformitatea cu regulamentul (EU) 2019/2023.
- Cele mai eficiente programe în ceea ce privește consumul de energie sunt, în general, cele care funcționează la o temperatură scăzută și o durată mai lungă de timp.  
Încărcarea mașinii de spălat de uz casnic la capacitatea indicată pentru programele

respective va contribui la economisirea de apă și energie.  
Zgomotul și umiditatea reziduală sunt influențate de viteza de centrifugare: cu cât viteza de centrifugare este mai mare în faza de centrifugare, cu atât este mai puternic zgomotul și mai scăzută umiditatea reziduală.

#### **Avertisment!**





















































- Dacă există o întrerupere de curent în timpul funcționării mașinii de spălat, o memorie specială stochează programul selectat. Mașina va continua programul când alimentarea cu energie este reluată.

## Programele sunt disponibile în funcție de tipul de rufe.

Programe	
Bumbac	Articole de îmbrăcăminte dure, rezistente la căldură, țesături din bumbac sau pânză.
Sintetice	Pentru spălarea articolelor sintetice, de exemplu cămăși, paltoane, țesături amestecate. La spălarea articolelor tricotate, cantitatea de detergent va fi redusă datorită texturii lejere și formarea facilă de spumă.
Spălare cu aburi	Aburul este folosit pentru lenjeria zilnică. Aburul poate pătrunde adânc în fibre, eliminând astfel eficient bacteriile și virusurile, prevenind apariția mirosurilor și protejându-vă sănătatea.
Amestecate	Încărcături mixte constând din articole din bumbac și sintetice
Haine Sport	Spălarea articolelor sport.
20°C	20°C implicit, se poate alege apa rece.
ECO 40-60	Potrivit pentru spălarea rufelor la 40°C-60°C.
Rapid 15'	Program foarte scurt aproximativ, potrivit pentru rufe puțin murdare și cantități mici de rufe.
Lână	Pentru lâna care poate fi spălată manual sau la mașină sau pentru articole cu lână. Program special de spălare delicată pentru evitarea intrării la apă, pauze mai lungi ale programului (articolele păstrate în amestecul de spălare).
Numai Stoarcere	Numai stoarcere cu viteză reglabilă de stoarcere.
Clătire & Stoarcere	Clătire suplimentară cu stoarcere.
Sterilizare	Păstrarea temperaturii apei peste 60 grade pentru mai mult de 30 minute, elimină eficient bacteriile dăunătoare.
Curățare cuvă	Setat special în această mașină pentru curățarea tamburului și a conductei. Acesta permite sterilizarea la o temperatură ridicată de 90°C pentru o spălare mai ecologică. Când acest program este rulat, nu pot fi adăugate rufe sau alte articole. Când este introdusă cantitatea corectă de agent de albire, efectul de curățare a tamburului va fi îmbunătățit. Utilizatorul poate folosi acest program în mod regulat, în funcție de nevoie.

- Pentru viteza maximă de stoarcere, durata programului și alte detalii ale programului ECO 40-60, consultați conținutul paginii Fișă produsului.
- Tabelul indică ce opțiuni oferă fiecare ciclu pentru reglaj. Dacă reglajul nu este

posibil pentru un ciclu  
Încărcarea mașinii de spălat de uz casnic la capacitatea indicată pentru programele respective va contribui la economisirea de apă și energie.

Ciclu	Temp. implicită (°C)	Viteză de stoarcere implicită în rpm	Funcții suplimentare
Cicluri de spălare	<b>1400</b>		
<b>Bumbac</b>	<b>40</b>	<b>1400</b>	      
<b>Sintetice</b>	<b>40</b>	<b>1200</b>	     
<b>Amestecate</b>	<b>40</b>	<b>800</b>	     
<b>20°C</b>	<b>20</b>	<b>1000</b>	   
<b>Spălare cu aburi</b>	<b>40</b>	<b>800</b>	    
<b>Curățare cuvă</b>	<b>90</b>	<b>--</b>	 
<b>Numai Stoarcere</b>	<b>--</b>	<b>1000</b>	 
<b>Clătire &amp; Stoarcere</b>	<b>--</b>	<b>1000</b>	   
<b>Sterilizare</b>	<b>70</b>	<b>800</b>	   
<b>Haine Sport</b>	<b>20</b>	<b>800</b>	   
<b>Lână</b>	<b>40</b>	<b>600</b>	   
<b>ECO 40-60</b>	<b>--</b>	<b>1400</b>	 
<b>Rapid 15'</b>	<b>Rece</b>	<b>800</b>	  

RO

#### Notă!

- Pentru viteza maximă de stoarcere, durata programului și alte detalii ale programului ECO 40-60, consultați conținutul paginii Fișă produsului.
- Tabelul indică ce opțiuni oferă fiecare ciclu pentru reglaj. Dacă reglajul nu este posibil pentru un ciclu

## STOARCERE

Stoarcere

La nevoie, viteza de stoarcere poate fi reglată prin apăsarea butonului Viteză conform pașilor următori: 1400: 0-400-600-800-1000-1200-1400

## ÎNTÂRZIERE



1. Selectați un program
2. Apăsați butonul Întârziere pentru a selecta durata de întârziere între 0-24h
3. Apăsați [Start/Pauză] pentru a porni funcționarea întârziată



Alegeți programul



Timp setare



Start

## CLĂTIRE SUPLIMENTARĂ



Rufele vor fi clătite suplimentar după selectarea acestei funcții. Puteți, de asemenea, să opriți funcția WiFi prin apăsarea butonului timp de 3 secunde.

## NIVEL SOL



Durata de spălare va crește sau va scădea după selectare.

RO

## TELECOMANDĂ



Dacă doriți să vă folosiți smartphone-ul pentru a controla de la distanță mașina de spălat, apăsați [Nivel sol] timp de 3 secunde. având în vedere funcționarea în siguranță a mașinii de spălat, controlul la distanță prin smartphone trebuie să îndeplinească următoarele condiții:

- Aparatul trebuie conectat la internet;
- Ușa cuvei trebuie închisă.

### Notă!

- Dacă ușa este deschisă în orice moment, funcția de control la distanță va eșua.
- Funcția de control la distanță este oprită automat la finalul fiecărui ciclu.
- Dacă doriți să folosiți din nou funcția de control la distanță, trebuie să o porniți din nou.

## SPĂLARE CU VITEZĂ (SPĂL. VIT.)



Funcția va micșora timpul de spălare.

## PROGRAMUL MEU



Pentru memorarea programelor utilizate frecvent. După alegerea programului și setarea opțiunilor, apăsați [Temp.] cu 3 secunde înainte de pornirea spălării. Setarea implicită este Bumbac.

## AUTO DOZARE



Când apăsați butonul de pornire pentru a porni produsul, ecranul va afișa pictograma „bals” sau „det”. Când lumina clipește înseamnă că detergentul sau balsamul de rufe nu sunt suficiente și trebuie să mai adăugați. deschideți capacul dozatorului de detergent și adăugați detergentul sau balsamul. Cantitatea adăugată nu trebuie să depășească linia care indică cantitatea maximă.

## TEMPERATURA



La nevoie, temperatura de spălare poate fi reglată prin apăsarea butonului de temperatură conform pașilor următori: Rece - 20°C - 30°C - 40°C - 60°C - 90°C.

## BLOCARE ACCES COPII



Această funcție este destinată evitării utilizării necorespunzătoare a comenzilor de către copii.

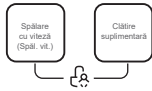

Apăsați [Spălare cu viteză (Spăl. vit.)] și [Clătire suplimentară] simultan timp de 3 secunde până când se aude un bip. Indicatorul de Blocare acces copii se aprinde.

RO

### Avertisment!

- Când Blocare acces copii este activat, afișajul va afișa alternativ „CL” și timpul rămas.
- Apăsarea oricăror altor butoane va face ca indicatorul de Blocare acces copii să clipească timp de 3 secunde.
- Când programul se termină, „FINAL” va afișa intermitent pe afișaj timp de 10 secunde.
- Blocare acces copii dezactivează funcția tuturor butoanelor cu excepția butonului Pornit/Oprit și al butonului Blocare acces copii!
- Doar apăsarea simultană a celor două butoane [Spălare cu viteză (Spăl. vit.)] și [Clătire suplimentară] poate dezactiva Blocare acces copii!
- Dezactivați Blocare acces copii înainte de selectarea unui alt program!

## DEZACTIVAREA SONERIEI



Alegeți Programul



Apăsați butonul [Stoarcere] timp de 3 secunde, și soneria va fi oprită

Pentru a activa funcția soneriei, apăsați butonul din nou timp de 3 secunde. Setarea se va păstra până la următoarea resetare.

### Avertisment!

- După Dezactivarea soneriei, sunetul nu va mai fi activ.

## REÎNCĂRCARE



Această operațiune poate fi realizată în timpul procesului de spălare. Când cuva se rotește încă și există o cantitate mare de apă cu o temperatură ridicată în cuvă.

Starea este nesigură și ușa nu poate fi deschisă cu forța. Apăsați [Start/Pauză] timp de 3 secunde și adăugați articole în mijlocul operației. Urmați pașii de mai jos:

1. Așteptați până când cuva se oprește din rotații.
2. Ușa este deblocată.
3. Închideți ușa după ce rufe sunt adăugate și apăsați butonul [▶||].



Apăsați [▶||] timp de 3 secunde



Reîncărcați rufe

Start

RO

### Avertisment!

- Nu folosiți funcția Reîncărcare când nivelul apei depășește marginea cuvei din interior sau dacă temperatura apei este ridicată.

## SPĂLARE NOCTURNĂ (SPĂL. NOCT.)



Selectați această funcție dacă viteza este mai mare de 800 rpm, apoi modificați la 800 rpm în timp ce anulați sunetul cu ajutorul butonului WiFi

Apăsați [Spălare nocturnă (Spăl. noct.)] timp de 3 secunde, mașina va fi conectată la internet sau la smartphone, puteți accesa setările și să porniți conexiunea wireless și să selectați un punct AP (Access Point).

## 7. ÎNTREȚINERE ȘI CURĂȚARE

### Avertizare!

- Deconectați mereu aparatul de la sursa de energie și închideți robinetul de apă înainte de curățare și întreținere.

### 7.1. CURĂȚAREA SUPRAFEȚEI

Întreținerea corectă a mașinii de spălat poate prelungi durata de funcționare a acesteia. Suprafața poate fi curățată cu detergenți neutri neabrazivi diluați, dacă este necesar. Dacă există o revărsare de apă, folosiți o cârpă umedă pentru a o șterge imediat. Nu folosiți niciodată obiecte ascuțite pentru a curăța aparatul.

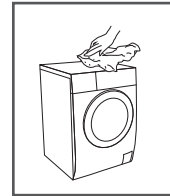

### Avertisment!

Nu folosiți niciodată agenți abrazivi sau caustici, acid formic sau solvenți diluați sau substanțe asemănătoare cum ar fi alcool sau produse chimice.

## 7.2. CURĂȚAREA TAMBURULUI

Orice pată de rugină din interiorul tamburului lăsată de articole metalice trebuie îndepărtată imediat cu ajutorul detergenților fără clor. Nu folosiți niciodată bureți de sârmă pentru curățarea tamburului.

Notă!

Păstrați rufele la distanță de mână pe durata curățării tamburului.

## 7.3. CURĂȚAREA GARNITURII UȘII ȘI A GEAMULUI

- Stergeți geamul și garnitura după fiecare ciclu de spălare pentru a îndepărta petele și scamele. Dacă se acumulează scame, acestea pot cauza scurgeri.
- După fiecare spălare, îndepărtați monedele, nasturii și alte obiecte după fiecare spălare.
- Curățați garnitura ușii și geamul la fiecare luni pentru a vă asigura că mașina de spălat funcționează normal.

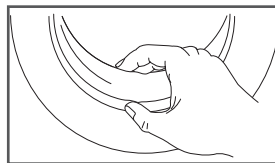

RO

## 7.4. CURĂȚAREA FILTRULUI DIN INTERIOR

Notă!

- Scăderea debitului de apă este un semn al faptului că trebuie curățat filtrul.

1. Închideți robinetul și îndepărtați furtunul de alimentare cu apă.
2. Curățați filtrul cu o perie.
3. Deșurubați furtunul de alimentare cu apă din spatele mașinii. Scoateți filtrul cu un clește cu cioc lung.
4. Folosiți o perie pentru a curăța filtrul.
5. Reinstalați filtrul la alimentarea cu apă și reconectați furtunul de alimentare cu apă.
6. Curățați filtrul de admisie la fiecare 3 luni pentru a vă asigura că mașina de spălat funcționează normal.

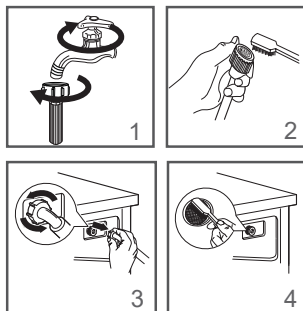

### 7.4.1. CURĂȚAREA DOZATORULUI DE DETERGENT

1. Apăsăți [  ] de pe capacul compartimentului pentru balsam și trageți sertarul dozatorului din nișă. Curățați interiorul nișei cu o perie.
2. Ridicați capacul compartimentului pentru balsam din sertarul dozatorului și spălați ambele elemente cu apă.
3. Remontați capacul compartimentului pentru balsam și împingeți sertarul înapoi în poziție.

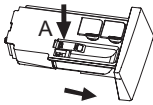
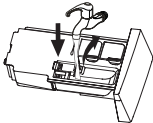
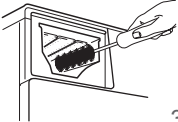
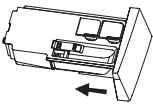
 <p>1</p>	 <p>2</p>	 <p>3</p>	 <p>4</p>
<p>Apăsați „A” și scoateți sertarul dozatorului.</p>	<p>Curățați sertarul dozatorului și capacul compartimentului pentru balsam sub jet de apă.</p>	<p>Curățați nișa cu o perie moale.</p>	<p>Introduceți sertarul dozatorului</p>

#### Notă!



- Nu utilizați alcool, solvenți sau produse chimice pentru curățarea mașinii de spălat.
- Curățați dozatorul de detergent la fiecare 3 luni pentru a vă asigura că mașina de spălat funcționează normal.

RO

### 7.4.2. CURĂȚAREA FILTRULUI POMPEI DE SCURGERE

#### Avertizare!

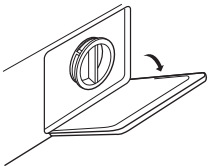
- Asigurați-vă că mașina a terminat ciclul de spălare și este goală. Opriti-o și deconectați-o de la sursa de energie înainte de curățarea filtrului pompei de scurgere.
- Feriți-vă de apa fierbinte. Lăsați apa să se răcească. Risc de opărire!
- Curățați filtrul la fiecare 3 luni pentru a vă asigura că mașina de spălat funcționează normal.

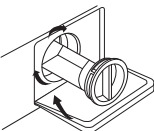
	
<p>1. Deschideți ușa de serviciu</p>	<p>2. Deschideți filtrul prin rotirea în sens antiorar</p>
	
<p>3. Îndepărtați obiectele străine</p>	<p>4. Închideți capacul de jos.</p>

#### Avertisment!

- Când aparatul este în funcțiune și în funcție de programul selectat, poate exista apă fierbinte în pompă. Nu scoateți niciodată capacul pompei în timpul unui ciclu de spălare, așteptați întotdeauna până când aparatul a terminat ciclul și este gol. Când remontați capacul, asigurați-vă că este strâns înapoi în siguranță.



## 8. REMEDIEREA DEFECȚIUNILOR

Aparatul nu pornește sau se oprește în timpul funcționării.  
Încercați să găsiți o soluție la această problemă. Dacă acest lucru nu este posibil, contactați serviciul de relații cu clienții.

Descriere	Motiv	Soluție
Aparatul nu pornește	Ușa nu este închisă corect. Rufe sunt blocate.	Închideți ușa corect și reporniți. Verificați rufe.
Ușa nu se poate deschide	Protectia de siguranță este activată.	Deconectați alimentarea și apoi reporniți.
Scurgerea apei	Conexiunile nu sunt bine strânse.	Verificați și strângeți conducta de admisie apă. Verificați și curățați furtunul de evacuare
Reziduul de detergent în dozatorul de detergent	Detergentul este umed și/ sau îngroșat.	Curățați și ștergeți dozatorul de detergent.
Indicatorul sau afișajul nu funcționează	Placa PC sau echipamentul are probleme de conectare.	Opriti aparatul și verificați dacă ștecărul este conectat corect.
Zgomot anormal	Șuruburile de fixare nu sunt demontate. Podeaua nu este solidă sau plană.	Verificați dacă șuruburile de fixare au fost demontate Asigurați-vă că aparatul este instalat pe o podea solidă și plană.

RO

Afișare eroare	Cauză	Soluție
<b>E00</b>		Fără eroare
<b>E30</b>	Ușa nu este închisă corect	Închideți ușa corect și reporniți.
<b>E10</b>	Problemă de admisie apă în timpul ciclului de spălare.	<ol style="list-style-type: none"> <li>1. Verificați dacă presiunea apei este destul de ridicată.</li> <li>2. Îndreptați conducta de apă.</li> <li>3. Curățați filtrul supapei de admisie.</li> </ol>
<b>E21</b>	Evacuare apă lentă	Verificați dacă furtun de scurgere prezintă blocaje.
<b>E12</b>	Revărsare de apă	Reporniți aparatul.

Afișare eroare	Cauză	Soluție
<b>E80</b>	Eroare de comunicație: Panoul principal de control și panoul de afișaj nu pot comunica între ele când mașina de spălat este pornită.	<ol style="list-style-type: none"> <li>1. Verificați dacă firele de conexiune dintre panoul principal de control și panoul de afișaj sunt deconectate.</li> <li>2. Verificați placa electronică.</li> </ol>
<b>E33</b>	Eroare senzor nivel apă: Frecvența senzorului nivelului de apă nu se află în intervalul specificat	<ol style="list-style-type: none"> <li>1. Verificați senzorul nivelului de apă.</li> <li>2. Verificați conexiunile senzorului nivelului de apă.</li> <li>3. Verificați placa electronică.</li> </ol>
<b>E50</b>	Supracurent placă inverter	<ol style="list-style-type: none"> <li>1. Schimbați placa electronică inverter.</li> </ol>
	Eroare analiză temperatură IPM pe placa inverter	<ol style="list-style-type: none"> <li>1. Schimbați placa electronică inverter.</li> </ol>
	Semnalul de viteză de pe placa inverterului este pierdut sau blocat	<ol style="list-style-type: none"> <li>1. Lăsați mașina la temperatura camerei timp de două ore și apoi activați T12 pentru auto-calibrare.</li> <li>2. Schimbați placa electronică.</li> </ol>
	Supraîncălzire placă motor inverter	<ol style="list-style-type: none"> <li>1. Lăsați mașina la temperatura camerei timp de două ore și apoi activați T12 pentru auto-calibrare.</li> <li>2. Schimbați placa electronică.</li> </ol>

Afișare eroare	Cauză	Soluție
E50	Supraîncălzire placă radiator inverter	<ol style="list-style-type: none"> <li>Lăsați mașina la temperatura camerei timp de două ore și apoi activați T12 pentru auto-calibrare.</li> <li>Schimbați placa electronică.</li> </ol>
	Suprasarcină placă electronică inverter/ pierdere fază motor	<ol style="list-style-type: none"> <li>Verificați conexiunile motorului.</li> <li>Schimbați placa electronică.</li> <li>Verificați dacă există blocaje în sistem.</li> </ol>
	Eroare comunicație placă inverter	Nu
	Eroare resetare placă inverter	Nu
	Supratensiune placă inverter	<ol style="list-style-type: none"> <li>Verificați sistemul electronic.</li> </ol>
	Subtensiune placă inverter	<ol style="list-style-type: none"> <li>Verificați sistemul electronic.</li> </ol>
	Tensiunea plăcii inverter este prea mare	<ol style="list-style-type: none"> <li>Verificați sistemul electronic.</li> </ol>
	Eroare citire/scriere pe placa inverter	<ol style="list-style-type: none"> <li>Schimbați placa electronică.</li> </ol>
E64	Eroare placă inverter/ Eroare comunicare placă inverter/Eroare pornire placă inverter/ Eroare comunicare date cu placa inverter	<ol style="list-style-type: none"> <li>Verificați conexiunile electrice.</li> <li>Verificați frecvența motorului, placa electronică și conexiunile electrice.</li> </ol>
EXX	Altele	Reporniți aparatul. Dacă problema persistă, contactați serviciul de relații cu clienții.

RO

## 8.1. SERVICIU CLIENȚI

Piesele de schimb ale aparatului dvs. sunt disponibile pentru minim 10 ani.  
În cazul în care aveți întrebări, contactați serviciul nostru clienți la:

### AVERTIZARE:

- Pericol de electrocutare
- Nu încercați niciodată să reparați un aparat care este defect sau se presupune că este defect.  
Vă puteți pune viața dvs. și a viitorilor utilizatori în pericol. Doar personalul calificat autorizat are permisiunea de a realiza această activitate de reparații.
- reparațiile incorecte vor anula garanția și daunele ulterioare nu vor fi recunoscute!

## 8.2. TRANSPORT

### PAȘI IMPORTANȚI PENTRU MUTAREA APARATULUI

- Deconectați aparatul și închideți robinetul de admisie apă.
- Verificați dacă ușa și dozatorul de detergent sunt închise corect.
- Deconectați conducta de admisie apă și furtunul de evacuare de la instalația locuinței.
- Lăsați apa să se scurgă complet din aparat (vezi „Întreținere Curățarea filtrului pompei de scurgere”).
- Important: Reinstalați cele 4 șuruburi de transport în spatele aparatului.
- Acest aparat este greu. Transportați cu grijă. Nu prindeți părțile proeminente ale mașinii când o ridicați. Ușa mașinii nu poate fi folosită drept mâner.

RO

## 9. APLICAȚIA TUYA

### 9.1. DESCĂRCAȚI APLICAȚIA

- 1) Pe telefonul dvs. mobil iOS sau Android, scanați codul QR pentru a descărca și instala aplicația.
- 2) Dacă sunteți utilizator iOS, puteți de asemenea căuta „Qilive Smart” în Apple App Store.



### 9.2. ÎNREGISTRAREA CA UTILIZATOR AL APLICAȚIEI

- 1) Deschideți aplicația pentru înregistrare și conectare. Dacă ați înregistrat deja un cont, apăsați „Conectare cu cont existent” și introduceți parola contului dvs. pentru a vă conecta.
- 2) Dacă sunteți utilizator nou, apăsați „creați un cont nou” și finalizați procesul de înregistrare. Vă puteți înregistra cu numărul de telefon mobil sau cu adresa de e-mail.

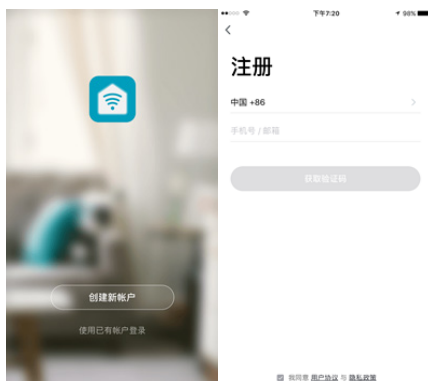

### 9.3. ADĂUGAREA DISPOZITIVELOR

- 1) Pe ecranul principal selectați „Adăugați dispozitiv” sau atingeți „+” în colțul din dreapta sus pentru a accesa ecranul „Adăugați dispozitiv”.
- 2) Atingeți pictograma „Mașină de spălat”. Veți fi redirecționat automat către pagina următoare.

RO

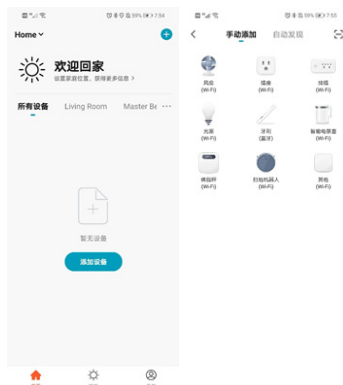

### 9.4. ADĂUGAREA DISPOZITIVELOR ÎN MODUL DE COMPATIBILITATE

- Accesați ecranul de configurare a rețelei. Modul implicit este „Conectare prin hotspot (mod de compatibilitate)”. Pentru a trece la un alt mod, selectați „Alte moduri” în colțul din dreapta sus.

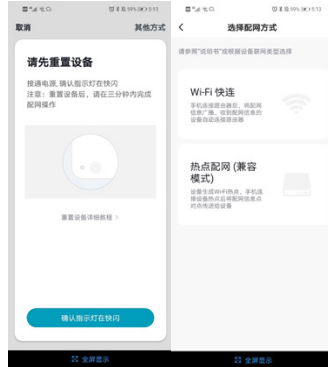

## 9.5. ÎN „MODUL DE COMPATIBILITATE”

RO

- 1) apăsați lung butonul Spălare nocturnă (Spăl. noct.) timp de 3 secunde pentru a începe procesul de conectare.
- 2) Așteptați până când „02” apare pe afișajul mașinii de spălat și indicatorul Wi-Fi (📶) clipește lent, apoi apăsați „Indicatorul clipește lent”

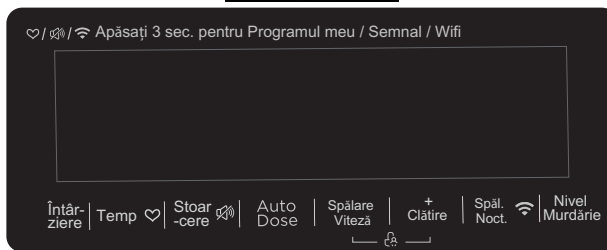

## 9.6. DUPĂ CE APĂSAȚI „INDICATORUL CLIPEȘTE LENT”

- 1) va fi afișat ecranul indicat în Figura 1. Selectați rețeaua Wi-Fi conectată la telefonul dvs. mobil (rețeaua trebuie să aibă conexiune la internet) și introduceți parola Wi-Fi. Apăsați „OK.” Asigurați-vă că ați introdus parola corectă și numele corect al rețelei, în caz contrar mașina de spălat nu se va conecta.
- 2) Pe ecranul următor, apăsați „Conectare” pentru a vizualiza hotspoturile Wi-Fi disponibile, iar apoi selectați hotspotul „SmartLife\_XXXX” pentru conectare.

- 3) După ce telefonul dvs. s-a conectat la hotspotul „SmartLife\_XXXX” veți fi redirecționat automat către aplicație.



RO

## 9.7. DUPĂ REVENIREA LA APLICAȚIE

- 1) Veți fi redirecționat automat către ecranul următor. Așteptați ca telefonul dvs. să se conecteze la mașina de spălat.
- 2) „04” va fi afișat pe ecranul mașinii de spălat și indicatorul Wi-Fi (📶) va clipi rapid pentru a indica că mașina de spălat este conectată la rețea.
- 3) Așteptați ca „01” să fie afișat pe mașina de spălat. Aceasta indică faptul că mașina de spălat s-a conectat cu succes la rețeaua dvs. Atingeți „Finalizare” pentru a finaliza procesul de configurare.

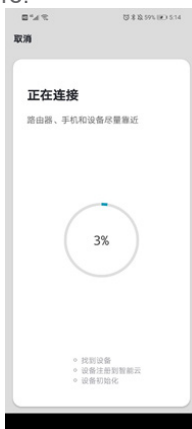

## 10. GARANȚII ȘI LIMITE DE RESPONSABILITATE

Acest produs este garantat pentru o perioadă de 36 luni (incluzând garanția legală de 24 luni, așa cum este ea definită de legislația locală, dar și o garanție comercială suplimentară de 12 luni oferită de marcă) de la data cumpărării, împotriva oricărei defecțiuni care rezultă dintr-un viciu de fabricație sau problemă legată de materialele componente.

Această garanție nu acoperă daunele rezultate din instalarea defectuoasă, utilizarea incorectă sau uzura normală. Mai exact, garanția nu acoperă:

- Daunele sau problemele cauzate de o utilizare incorectă, de un accident, o alterare sau de o conectare electrică de intensitate sau de tensiune neadecvate.
- Produsele care au fost modificate sau al căror sigiliu sau număr de serie au fost deteriorate, modificate, îndepărtate sau ruginite.
- Bateriile înlocuibile și accesoriile sunt garantate pentru o perioadă de 6 luni.
- Avarierea bateriei, survenită în urma operațiunilor de încărcare prea lungi sau cauzată de nerespectarea recomandărilor de siguranță explicate în instrucțiuni.
- Deteriorare a aspectului, inclusiv zgârieturi, șocuri și orice alt element.
- Daunele cauzate de orice intervenție efectuată de o persoană neautorizată.
- Defecțiunile cauzate de uzura sau de învechirea normală a produsului.
- Actualizările programului informatic, datorate modificării parametrilor de rețea.
- Avarierea produsului cauzată de utilizarea unor alte programe informatice pentru a modifica, schimba, adapta sau pentru a modifica programul informatic existent.
- Avarierea produsului cauzată de utilizarea acestuia fără accesoriile omologate de către producător.
- Produsele oxidate.

În niciun caz, producătorul nu poate fi considerat responsabil de pierderea informațiilor stocate pe disc. De asemenea, producătorul nu este obligat să verifice dacă utilizatorul a scos cartela SIM / SD din aparat în cazul produselor returnate.

Produsele reparate sau schimbate pot include componente și echipamente noi și/sau recondiționate.

## METODE DE IMPLEMENTARE

Pentru a beneficia de un service de garanție, vă rugăm să aduceți produsul la biroul de relații cu clienții al magazinului de la care l-ați achiziționat, având asupra dumneavoastră dovada cumpărării sale (bon de casă, factură, etc...) și accesoriile furnizate, împreună cu ambalajul original.

Este important să vă amintiți data la care ați achiziționat produsul, modelul și numărul de serie sau IMEI (aceste informații figurează în general pe produs, pe ambalaj sau pe dovada de cumpărare).

În mod implicit, trebuie să aduceți produsul în magazin împreună cu accesoriile necesare funcționării sale corecte (alimentare, adaptor, etc.)

În cazul în care dauna suferită de produs este acoperită de garanție, serviciul post-vânzare va putea, în limitele legislației locale fie:

- Să repare sau să înlocuiască piesele defecte.
- Să schimbe produsul returnat cu un produs care are cel puțin aceleași funcționalități și care este echivalent în termeni de performanță.
- Să vă ramburseze valoarea produsului la prețul de achiziționare menționat pe documentul prezentat drept dovadă a cumpărării.

În eventualitatea unei reparații acoperite de garanție, durata de acordare a garanției se va prelungi cu 6 luni, Dar nu va mai fi acordată în caz de defecțiuni repetate.









FR - Service Clients Auchan France - 200 rue de la Recherche 59650  
Villeneuve d'Ascq - 03 59 30 59 30 - [www.auchan.fr](http://www.auchan.fr)  
ES - Alcampo, S.A. - Supermercados Sabeco, S.A. C/ Santiago de  
Compostela Sur, s/n - 28029 Madrid - e-mail: [d.calidad@alcampo.es](mailto:d.calidad@alcampo.es)  
PT - Serviço Auchan - Auchan Portugal Hipermercados, S.A., Travessa  
Teixeira Júnior, n.º 1, 1300 – 553 Lisboa, E-mail : [info.MarcaAuchan@auchan.pt](mailto:info.MarcaAuchan@auchan.pt)  
PL - Dystrybutor: Auchan Polska Sp. z o.o., ul. Puławska 46, 05-500  
Piaseczno - [www.auchan.pl](http://www.auchan.pl)  
HU - Forgalmazza: Auchan Magyarország Kft, 2040 Budaörs, Sport u. 2-4.  
- [www.auchan.hu](http://www.auchan.hu)  
RO - Auchan România SA, Str. Braşov nr.25, Sector 6, Cod poştal 061444,  
Bucureşti, România - [www.auchan.ro](http://www.auchan.ro)



600082838 ES



600082837 FR



600082840 HU



600082841 PL



600082839 PT



600082842 RO

600082838  
600082837  
600082840  
600082841  
600082839  
600082842

MFC90-JUU1429BI/C14EW-EU(NB)



SAS OIA, 200, rue de la Recherche, Le Colibri  
BP 169, 59650 Villeneuve d'Ascq, France  
[www.auchan-retail.com/contact](http://www.auchan-retail.com/contact)

-----  
Made in China

