

# Qilive



## Compact manual espresso machine Q.5164

- FR** Machine Espresso manuelle compacte
- ES** Cafetera Espresso manual compacta
- PT** Máquina de Café Espresso manual compacta
- PL** Kompaktowy ręczny ekspres do espresso
- HU** Kompakt kézi eszpresszógép
- RO** Aparat Espresso manual compact
- RU** Компактная ручная кофемашина для эспрессо
- UA** Ручна компактна кавоварка еспресо

<b>EN</b>	<b>User manual</b>	P. 4
<b>FR</b>	<b>Manuel d'utilisation</b>	P. 14
<b>ES</b>	<b>Manual de instrucciones</b>	P. 25
<b>PT</b>	<b>Manual de utilização</b>	P. 36
<b>PL</b>	<b>Instrukcja obsługi</b>	S. 47
<b>HU</b>	<b>Használati utasítás</b>	58. o.
<b>RO</b>	<b>Manual de instrucțiuni</b>	P. 68
<b>RU</b>	<b>Руководство пользователя</b>	C. 79
<b>UA</b>	<b>Довідник користувача</b>	C. 91

EN

FR

ES

PT

PL

HU

RO

RU

UA

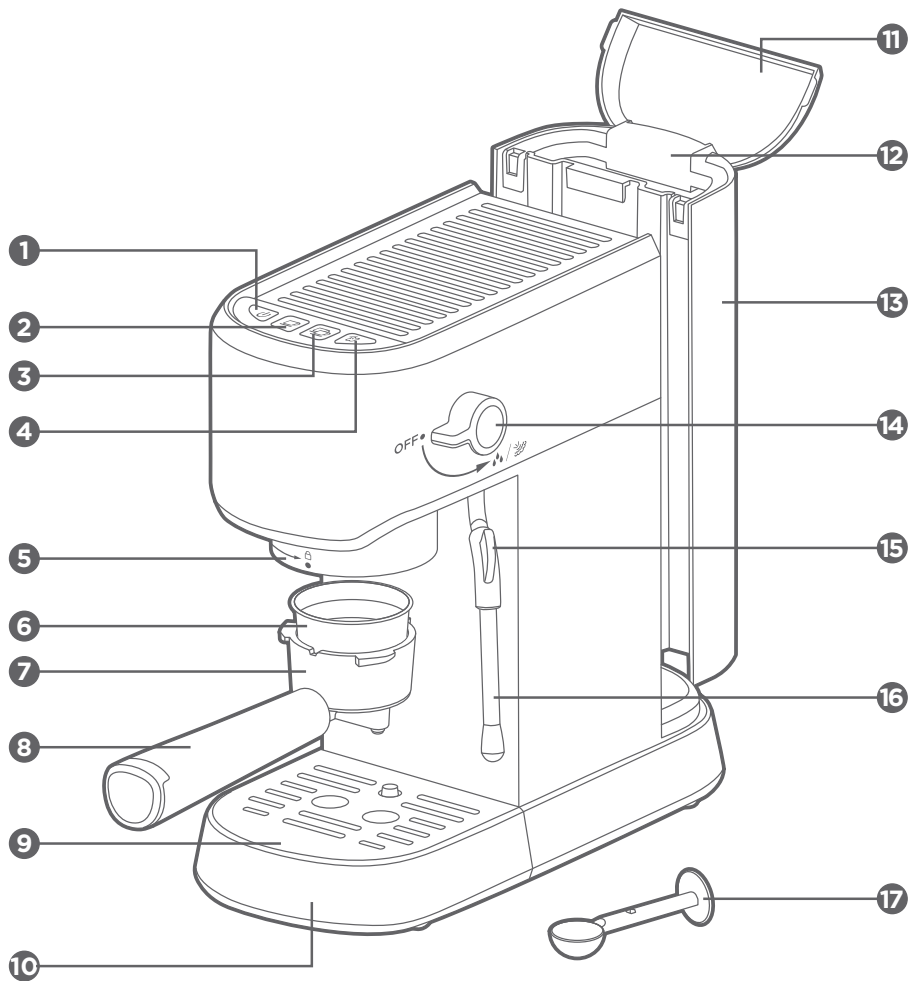

# CONTENT OVERVIEW :

<b>1. SAFETY INSTRUCTIONS</b>	<b>P. 4</b>
<b>2. TECHNICAL SPECIFICATIONS</b>	<b>P. 6</b>
<b>3. PRODUCT DESCRIPTION</b>	<b>P. 6</b>
<b>4. BEFORE FIRST USE</b>	<b>P. 7</b>
<b>5. OPERATION</b>	<b>P. 7</b>
<b>6. CLEANING AND CARE</b>	<b>P. 9</b>
<b>7. TROUBLESHOOTING</b>	<b>P. 10</b>
<b>8. GUARANTEES</b>	<b>P. 12</b>

## 1. SAFETY INSTRUCTIONS

Before using this electrical appliance, read the instructions below carefully and keep them for future reference:

1. **WARNING:** The filling aperture must not be opened during use.
2. The instructions for appliances shall include the substance of the following:
3. This appliance is intended to be used in household and similar applications such as:
  - staff kitchen areas in shops, offices and other working environments;
  - farm houses;
  - by clients in hotels, motels and other residential type environments;
  - bed and breakfast type environments.
4. Before plugging the appliance into the wall socket, check that the local electric current corresponds to the current specified on the appliance's rating plate. Always plug your appliance into an earthed wall socket.
5. Do not operate the appliance with a damaged cord or plug, after the appliance malfunctions, or if it is dropped or damaged in any manner. If the supply cord is damaged, it must be replaced by the manufacturer, its service agent or similarly qualified persons in order to avoid a hazard.
6. Unplug the power cable from the electricity network as soon as you stop using the appliance and prior to any cleaning, maintenance or accessory assembly work.
7. Never place the appliance, the power cord or the plug in water or any other liquid.

8. Prior to first use, clean all the accessories with warm soapy water. Rinse and dry carefully.

9. This appliance can be used by children aged from 8 years and above if they have been given supervision or instruction concerning use of the appliance in a safe way and if they understand the hazards involved. Cleaning and user maintenance shall not be made by children unless they are older than 8 and supervised. Keep the appliance and its cord out of reach of children aged less than 8 years.

10. Appliances can be used by persons with reduced physical, sensory or mental capabilities or lack of experience and knowledge if they have been given supervision or instruction concerning use of the appliance in a safe way and understand the hazards involved.

11. Children shall not play with the appliance.

12.  The marking of this device (symbol of a crossed-out dustbin) complies with European Directive 2012/19/EU relating to “used electrical and electronic equipment”.

This marking means that this equipment, at the end of its useful life, cannot be disposed of with other household waste. The user is required to deliver it to operators who collect used electrical and electronic equipment. Collection operators, including local collection points, shops and local authorities, create an appropriate system for collecting equipment. Appropriate collection of used electrical and electronic equipment helps avoid harmful impacts on human health and the environment, resulting from the presence of hazardous components, as well as from improper storage and treatment of this equipment.

13. Details regarding cleaning of surfaces which are in contact with food can be found in the “CLEANING AND MAINTENANCE” section.

14. Take care not to burn yourself with hot steam.

15. Do not touch the hot parts of the appliance (such as the steam wand or the metal filter). Use the handles or knobs.

16. Do not operate the coffee machine without water.

17. Do not remove the metal filter holder when the appliance is preparing coffee or when steam and hot water escape from it, and make sure you release the pressure from the water tank and the steam wand before removing the tank or metal funnel.

18. Do not use outdoors.









19. There is a potential risk of injury if used improperly.

20. The surface of the heating element may remain hot for some time after use.
21. The use of accessory attachments not recommended by the appliance manufacturer may result in fire, electric shock or injury to persons.
22. Place appliance on flat surface or table, do not hang the power cord over the edge of table or counter.
23. Ensure the power cord does not touch the hot surfaces of appliance.
24. The appliance must not be immersed.
25. Do not place the coffee maker on a hot surface or beside a heat source or open flame (such as a gas or electric hob or oven) in order to avoid to prevent it being damaged.
26. To disconnect, turn all controls to “off,” then remove the plug from wall outlet. Always hold the plug. Never pull the cord.
27. Do not use appliance for anything other than its intended use and place it in a dry environment.
28. Never place the coffee machine in a cabinet when it is in use.

## 2. TECHNICAL SPECIFICATIONS

Operating voltage:	220-240 V, 50-60 Hz
Rated power:	1250-1450 W
Working pressure:	20 bar
Water tank:	1 L
Protection class:	Class I

## 3. PRODUCT DESCRIPTION

- |  |   |
|--|---|
| 1.  On/Off button with indicator light  | 8. Handle   |
| 2.  Single-cup button with indicator light  | 9. Drip tray grid   |
| 3.  Double-cup button with indicator light  | 10. Removable drip tray   |
| 4.  Steam button with indicator light   | 11. Water tank lid  |
| 5. Group head (unlock  / lock  ) | 12. Water tank handle   |
| 6. Filter  | 13. Removable water tank  |
| 7. Portafilter   | 14. Steam control knob (OFF ● –  /  ) |
|  | 15. Steam wand handle   |
|  | 16. Steam wand  |
|  | 17. Measuring/tamping spoon   |

## 4. BEFORE FIRST USE

### UNPACKING

1. Unpack the appliance and remove all packaging materials.
2. Check the appliance has no visible damage and no parts are missing.
3. Wipe the main unit and clean the accessories following the instructions in the **CLEANING AND CARE** section.
4. Before first use or after storing the machine for a long period of time, follow the sections **MAKING ESPRESSO** (without ground coffee in the filter) and **FROTHING THE MILK FOR CAPPUCCINO** (without water in the jug) to dispense hot water and produce 2 minutes of steam. Perform this procedure 2 to 3 times to thoroughly flush the espresso and steam systems.

## 5. OPERATION

Place the espresso machine on a flat, level and dry surface.

### 5.1. FILLING THE WATER TANK

The water tank is removable for easy cleaning.

- Turn off the machine.
- Remove the plug from the mains power socket.
- Fill the water tank with water and close the lid. Do not exceed the MAX level mark on the tank.
- To remove the water tank to clean or fill with water, hold the tank on both sides and pull up.
- To reattach the water tank, slide the water tank back into the machine and gently push it down.

### 5.2. MAKING ESPRESSO



To prepare a good cup of espresso, flush the espresso system and warm up the cup before brewing.

1. Fill the water tank up to the MAX level mark.
2. Make sure the steam control knob is in the OFF position, then plug the power cord firmly into an earthed power socket.
3. Press the On/Off button to turn on the espresso machine.  
The On/Off button will light up and the single/double-cup buttons will blink to indicate the boiler is preheating the water. The single/double-cup buttons will stop blinking and stay illuminated once preheated.

#### To flush the espresso system and warm up the cup

4. Perform steps 5-11 without adding ground coffee to the filter and select the double-cup button at step 8.

#### To make espresso

5. Insert the filter into the portafilter, add ground coffee. Level the grounds and tamp with a tamper. A measuring/tamping spoon is included with your machine.
  - 1 tablespoon of ground coffee makes 1 cup of espresso. Adjust according to your taste.
6. Hold the portafilter handle under the unlock position (  ), align the tabs on the portafilter with the slots in the group head (when facing the machine this is at an angle of approximately 130 degrees), insert the portafilter into the group head and turn the handle anti-clockwise to the lock position (  ) until it locks into place.
7. Place the warm cup on the drip tray.
8. When the single/double-cup buttons stop blinking, press either the single or double-cup button as required. The machine will start the extraction and automatically stop when the preset volume has been extracted. To stop the flow of coffee at any time, press the previously selected single or double-cup button.
9. To remove the portafilter from the group head, turn the handle clockwise towards the unlock position (  ).
10. Lift the filter out of the portafilter. Discard the used coffee grounds.
11. Rinse the portafilter and filter in hot water, wipe out with a clean dry cloth and continue to brew the next cup of espresso.

12. Check and empty the drip tray regularly during use.
13. Once finished using the espresso machine, press the On/Off button to turn the appliance off and unplug it.
14. Allow the appliance to cool down before cleaning (→ **CLEANING AND CARE**).

### 5.3. FROTHING MILK FOR CAPPUCCINO

Add frothed milk to an espresso to make a cappuccino. The steam wand can be used to steam or froth milk.

**TIP: If you need to prepare several cups of cappuccino, prepare the espressos first, then froth the milk for the cappuccinos in a large jug. Bear in mind that the milk will double in volume.**

1. Prepare espresso in a cappuccino cup (→ **MAKING ESPRESSO**).
2. Fill the frothing jug with about 100 g (approx. 100 ml) of whole milk or half-skimmed milk for each cup of cappuccino to be prepared. It is recommended to use cold milk directly from the fridge (not hot milk).
3. Hold the frothing jug and insert the steam wand into the milk about 2 cm deep.
4. Press the steam button and it will start to blink.
5. When the steam button stops blinking, slowly turn the steam control knob anti-clockwise to start frothing the milk. The steam wand will produce steam. Use the steam control knob to adjust the steam pressure.
6. Once the desired texture is obtained, turn the steam control knob clockwise to OFF and remove the frothing jug.
7. To clean the steam wand:
  - Carefully wipe the steam wand with a soft damp cloth to prevent milk from sticking.
  - Place an empty jug under the steam wand, turn the steam control knob anti-clockwise to produce steam for a few seconds. Then, return the knob to the OFF position. This procedure purges any milk residue out of the steam wand.
8. Pour the frothed milk into the espresso. The cappuccino is ready to serve.
9. Once finished using the espresso machine, press the On/Off button to turn off the appliance.



#### **WARNING:**

- **Never leave the appliance unattended during use. Turn off the appliance after each use.**
- **Metal accessories and metal surfaces of the appliance become hot during use and remain hot for some time after use. Do not touch hot surfaces. Always use handles and knobs.**
- **Beware of hot water and escaping steam from the group head and steam wand during normal use. Always keep your face and hands at a safe distance when using the machine.**

### 5.4. DISPENSING HOT WATER

- Press the steam button to preheat the water.
- When the steam button light becomes steady, place the steam wand into an empty jug and carefully turn the steam control knob anti-clockwise.
- When finished, turn the steam control knob clockwise to the OFF position.

### 5.5. SETTING THE DISPENSING AMOUNT

The amount of espresso that is dispensed can be changed.

- Single cup - from 25 ml to 60 ml
  - Double cup - from 70 ml to 110 ml
1. Set the machine up to make espresso.
  2. Press and hold for 3 seconds either the single-cup button or the double-cup button to enter the setting mode.
  3. Press the single-cup or double-cup button again to start dispensing espresso. The relevant cup button will blink.
  4. When the desired level is reached, press the single or double-cup button again to stop pouring and save the newly set dispensing level.



- To return to the factory dispensing amount, press and hold the single-cup and double-cup buttons simultaneously for 3 seconds.

## 5.6. AUTO-OFF FUNCTION

The espresso machine is designed to turn off automatically if no button is pressed within 29 minutes.

## 6. CLEANING AND CARE



**WARNING:** Before cleaning, unplug the appliance from the power socket and allow it to cool down completely.



**WARNING:** Never immerse the appliance, power cord or plug in water or any liquid. Never rinse them under the tap.

**IMPORTANT:** Never use solvents, chemical or abrasive cleaning agents, wire brushes, sharp objects or scouring pads to clean the appliance.

### 6.1. CLEANING

- Empty the drip tray regularly during use.
- Clean the appliance and accessories after each use.
- Clean the water tank regularly to ensure clean water.
- Remove and clean the drip tray, grid, portafilter, filter and water tank in warm soapy water with a soft sponge. Dry thoroughly before reassembling.
- Wipe all external surfaces with a soft cloth moistened with water or soapy water. Dry thoroughly.

### 6.2. DESCALING

To ensure the machine works efficiently, descale every 2 to 3 months or when all buttons light up blinking to alert you to descale the machine.

#### Descaling procedure

- Use a commercially available descaler for espresso machines and follow the instructions on the package.
- Fill the recommended amount of descaler in the water tank and fill the rest of the tank with tap water up to the MAX level mark.
- Place a sufficiently large container under the group head.
- Press the On/Off button.
- When the On/Off button stops blinking, press the double-cup button to dispense the hot descaling water.
- Press the steam button and wait until it stops blinking.
- Insert the steam wand into a jug half-filled with water. Turn the steam control knob anti-clockwise for 2 minutes and then turn it off.
- Press the On/Off button to turn off the machine.
- Let the descaling solution sit in the espresso machine for 5 minutes.
- Press the On/Off button to turn on the machine.
- Repeat steps 5 to 7 until the water tank is empty.

#### Tap water rinsing procedure

- Remove the water tank from the machine. Wash the water tank thoroughly with warm soapy water using a soft sponge, and rinse well.
- Fill the water tank up with tap water up to the MAX level mark and reattach it to the machine.
- Press the On/Off button to turn on the machine.
- Repeat steps 5-7 until the water tank is empty.

#### Cancel the descaling warning

- Simultaneously press and hold the single-cup button, double-cup button and steam button for 3 seconds.

## 7. TROUBLESHOOTING

Problem	Possible cause	Possible solution
There is rust on the metal parts of the appliance.	The descaler used was not suitable for espresso machines. The descaler was too strong and corroded the metal parts.	Use a commercially available descaler suitable for espresso machines.
Water leaks from the bottom of the espresso machine.	The drip tray is full.	Empty and clean the drip tray regularly.
	Malfunction in the appliance.	Unplug the appliance and contact your nearest authorised service centre to arrange a repair.
Water leaks from the sides of the filter.	There are coffee grounds around the rim of the filter.	Remove loose coffee grounds around the rim of the filter before inserting the portafilter onto the brew head.
	The filter is overfilled.	Do not fill coffee grounds above the rim of the filter. Fill coffee grounds evenly and level with the rim of the filter, and then tamp the coffee grounds with the tamper.
	The portafilter is not properly locked into the brew head.	Ensure the portafilter is properly inserted into the brew head in the "INSERT" position, and then turn the handle to the right until it reaches the "LOCKED" position.
The coffee tastes sour.	The first flush and steam operation was not performed before the first use.	Follow the instructions in BEFORE FIRST USE.
	<ul style="list-style-type: none"> <li>■ The coffee grounds are expired or have turned bad.</li> <li>■ The coffee grounds have been stored in a hot, wet place for a long time.</li> </ul>	<ul style="list-style-type: none"> <li>■ Use fresh coffee grounds.</li> <li>■ Store unopened coffee in a cool, dry place.</li> <li>■ After opening a coffee package, reseal it tightly and store it in the fridge to maintain its freshness.</li> </ul>
	The espresso machine needs descaling.	See DESCALING in CLEANING AND CARE.

Problem	Possible cause	Possible solution
The espresso machine does not turn on.	The appliance is not plugged into the wall socket.	Ensure the appliance is plugged into the wall socket and the plug is firmly inserted.
	There is no electricity.	Check the power source.
	The appliance is overheating.	Turn the Steam Control knob to "OFF" and unplug the appliance from the wall socket. Let the appliance cool down for at least 10 minutes. Plug the appliance in and try again.
	Malfunction in the appliance.	Unplug the appliance and contact your nearest authorised service centre to arrange a repair.
The steam wand does not produce froth.	The Steam button was not pressed or is still blinking. / The Steam Control knob is in the off position.	Press the Steam button and wait until the button stops blinking. Turn the Steam Control knob anti-clockwise to turn on and increase the steam in the steam wand.
	The jug is too large.	Use a frothing jug that is slim and tall enough, with a diameter of at least 7 cm, bearing in mind that the milk will double in volume after frothing. Do not use a jug that is too large or too small for the amount of milk.
	Skimmed milk was used.	Use whole milk or semi-skimmed milk.

Problem	Possible cause	Possible solution
Single and double-cup button blink quickly.	215 ml of hot water has been dispensed and the machine needs to reset.	Turn the steam control knob to the OFF position.
Steam button blinks quickly.	The steam function has been used for 180 seconds and needs to reset.	
Single/double-cup and steam button blink quickly.	The steam control knob has not been returned to the OFF position, but the machine is turned on.	
Single or double-cup button blink quickly.	The boiler temperature is too high.	Turn the steam control knob to the  position to dispense the hot water. When the temperature goes down, the pump will stop automatically. Then turn the steam control knob to the OFF position.
All buttons blink quickly.	The unit has a build-up of scale.	Descal the machine (→ DESCALING).

## 8. GUARANTEES

### Guarantees and limitations of liability

Products are guaranteed for a period of 36 months from the date of purchase, or from the date of delivery to the customer's home. Depending on the country, this guarantee consists of 24 to 36 months of validity for the legal compliance guarantee.

For countries that only implement a 24-month legal compliance guarantee, a 12-month commercial guarantee is applied at the end of the first guarantee, and supplements it.

### Guarantee application procedure

#### For the legal compliance guarantee

Please consult your retailer for information and/or to refer to their GTCs (General Terms and Conditions of Sale).

#### For the commercial guarantee

Please go to the reception desk at your place of purchase with your proof of purchase (e.g. sales receipt), the

product and the accessories it came with, and its original packaging, for all countries other than France. It is important to have the date of purchase, the model and the serial number or IMEI number to hand (this information is usually indicated on the product, packaging, or on your proof of purchase). You'll need to bring back the product with the accessories needed for its correct functioning (power supply, adapter, etc.). If your claim is covered by the guarantee, the after-sales service may, within the limits of local law, either:

- Repair or replace faulty parts.
- Exchange the returned product with a product that has, at the least, the same features and that offers equivalent performances.
- Refund the product at the price stated on the proof of purchase.

Repaired or replaced products may include new and/or reconditioned hardware and components.

## Commercial guarantee exclusions:

- Damages or problems caused by improper use, accident, tampering/modification or an unsuitable current or voltage connection.
- Use or storage conditions which are detrimental to the good conservation of the appliance (oxidation, corrosion), use of energy, use or installation non-compliant with the manufacturer's instructions, or negligence or use of peripherals, software or consumables which are unsuitable.
- Professional or collective, industrial or commercial use of the product.
- Products that have been modified, or which have damaged, altered, erased or oxidised guarantee seals or serial numbers.
- Replaceable batteries and accessories are guaranteed for 6 months.
- Battery failure, caused by overcharging or by failure to follow the safety instructions set out in the manual.
- Cosmetic damage, including scratches, bumps or vandalism.
- Damage caused by any servicing operations carried out by non-authorized persons.
- Faults caused by normal wear and tear or the normal ageing of the product: seals, filters, accessories, vacuum cleaner brush and hose, lamps, overhead projector lamps, washing machine paddles, etc.
- Software updates as a consequence of changes to network settings.
- Damage caused by elements external to the appliance (foreign bodies, insects, etc.).
- The contents of the devices - freezer, washing machine, etc. (food, clothing, etc.)
- Product failure caused by the use of third-party software to modify, change, adapt or alter the product as is.
- Product failure resulting from its use without the accessories supplied with the product or approved by the Manufacturer.
- Parts for normal wear and tear or damage from use: tyre, inner tube, brake, etc.

The customer is responsible for regularly backing up the data contained on their hard disk or in the internal memory of their device, and this before any claim is submitted.

Auchan cannot be held liable for the loss or destruction of stored data, nor may it be held liable for damage caused to software resulting from, in particular, a restoration or a breakdown.

Similarly, Auchan is not required to check that SIM/SD cards have been removed from returned products.

Under no circumstances shall the provisions set out above reduce or eliminate: the legal guarantee referred to above, and the manufacturer's commercial guarantee, if applicable (see guarantee form).

# TABLE DES MATIÈRES :

FR

1. CONSIGNES DE SÉCURITÉ	P. 14
2. CARACTÉRISTIQUES TECHNIQUES	P. 16
3. DESCRIPTION DU PRODUIT	P. 17
4. AVANT LA PREMIÈRE UTILISATION	P. 17
5. FONCTIONNEMENT	P. 17
6. NETTOYAGE ET ENTRETIEN	P. 19
7. GUIDE DE DÉPANNAGE	P. 20
8. GARANTIES	P. 23

## 1. CONSIGNES DE SÉCURITÉ

Avant d'utiliser cet appareil électrique, lisez attentivement les instructions ci-dessous et conservez le mode d'emploi pour un usage ultérieur :

1. **AVERTISSEMENT** : L'orifice de remplissage ne doit pas être ouvert pendant l'utilisation.
2. Les instructions pour les appareils doivent inclure en substance les points suivants :
3. Cet appareil est conçu uniquement pour une utilisation domestique ou similaire, comme :
  - cuisines du personnel dans les magasins, les bureaux et autres environnements professionnels ;
  - les habitations des fermes ;
  - les clients dans les hôtels, les motels et autres environnements de type résidentiel ;
  - dans les environnements de type chambres d'hôtes.
4. Avant de brancher l'appareil sur une prise de courant, vérifiez que le courant électrique local correspond à celui spécifié sur la plaque signalétique de l'appareil. Branchez toujours votre appareil sur une prise reliée à la terre.
5. N'utilisez pas l'appareil si son câble d'alimentation ou sa fiche est endommagée, s'il présente un dysfonctionnement, s'il est tombé ou s'il a été endommagé de quelque manière que ce soit. Si le câble d'alimentation est endommagé, il doit être remplacé par le fabricant, son agent de réparation ou des personnes de qualification similaire, pour éviter tout risque de danger.
6. Débranchez le cordon d'alimentation du réseau électrique dès que vous cessez d'utiliser l'appareil et avant toute opération de nettoyage, d'entretien ou de montage d'accessoires.

7. Ne mettez pas l'appareil, le câble d'alimentation ou la fiche dans l'eau ou tout autre liquide.
8. Avant la première utilisation, nettoyez tous les accessoires à l'eau chaude savonneuse. Rincez et séchez soigneusement.
9. Cet appareil peut être utilisé par des enfants âgés d'au moins 8 ans s'ils sont correctement surveillés ou si des instructions relatives à l'utilisation de l'appareil en toute sécurité leur ont été données et si les risques encourus ont été appréhendés. Le nettoyage et la maintenance par l'utilisateur ne doivent pas être réalisés par les enfants sauf s'ils ont plus de 8 ans et s'ils restent sous surveillance. L'appareil et son câble d'alimentation doivent toujours être maintenus hors de portée des enfants de moins de 8 ans.
10. Cet appareil peut être utilisé par des personnes ayant des capacités physiques, sensorielles ou mentales réduites ou dénuées d'expérience ou de connaissance, si elles sont correctement surveillées ou si des instructions relatives à l'utilisation de l'appareil en toute sécurité leur ont été données et si les risques encourus ont été appréhendés.
11. Les enfants ne doivent pas jouer avec l'appareil.
12.  Le marquage de cet appareil (symbole de la poubelle barrée) est conforme à la directive européenne 2012/19/UE relative aux « équipements électriques et électroniques usagés ». Ce marquage signifie que cet équipement, en fin de vie, ne peut pas être jeté avec les ordures ménagères. L'utilisateur est tenu de le rapporter auprès d'un point de collecte pour équipements électriques et électroniques usagés. Les points de collecte locaux, les magasins et les collectivités mettent à votre disposition un système approprié de collecte des équipements. Une collecte appropriée des équipements électriques et électroniques usagés permet d'éviter les impacts nocifs sur la santé et l'environnement qui résultent de la présence de composants dangereux, ainsi que d'un stockage et d'un traitement inappropriés de ces équipements.
13. Les détails concernant le nettoyage des surfaces en contact avec les aliments figurent dans la section « NETTOYAGE ET ENTRETIEN ».
14. Faites attention à ne pas vous brûler avec la vapeur brûlante.
15. Ne touchez pas les pièces chaudes de l'appareil (par exemple la buse vapeur et le filtre métallique). Utilisez les poignées et les boutons.









16. Ne faites pas fonctionner la machine à expresso sans eau à l'intérieur.
17. Ne retirez pas le porte-filtre métallique lorsque la préparation de café est en cours ou que de la vapeur et de l'eau chaude s'en échappent, et veillez à libérer la pression du réservoir d'eau et de la buse vapeur avant de retirer le réservoir ou l'entonnoir métallique.
18. N'utilisez pas cet appareil à l'extérieur.
19. Il existe un risque potentiel de blessures en cas d'utilisation inadéquate.
20. La surface de la résistance peut garder de la chaleur résiduelle après utilisation.
21. L'utilisation d'accessoires non recommandés par le fabricant pourrait entraîner un risque d'incendie, de choc électrique ou de blessures.
22. Placez l'appareil sur une surface plane ou une table, ne suspendez pas le cordon d'alimentation sur le bord de la table ou du comptoir.
23. Veillez à ce que le cordon d'alimentation n'entre pas en contact avec les surfaces chaudes de l'appareil.
24. L'appareil ne doit pas être immergé.
25. Ne placez pas la cafetière sur une surface chaude ou à côté d'une source de chaleur ou d'une flamme nue (telle qu'une plaque de cuisson ou un four à gaz ou électrique) afin d'éviter de l'endommager.
26. Pour débrancher l'appareil, désactivez toutes les commandes, puis retirez la fiche de la prise murale. Retirez toujours la fiche en la maintenant. Ne tirez jamais sur le câble.
27. N'utilisez pas l'appareil à d'autres fins que celles pour lesquelles il a été conçu et placez-le dans un environnement sec.
28. Ne placez jamais la machine à café dans un meuble lorsqu'elle est en cours d'utilisation.

## 2. CARACTÉRISTIQUES TECHNIQUES

Tension de fonctionnement :	220-240 V, 50-60 Hz
Puissance nominale :	1250-1450 W
Pression de fonctionnement :	20 bar
Réservoir d'eau :	1 L
Classe de protection :	Classe I



### 3. DESCRIPTION DU PRODUIT

- |  |   |
|--|---|
| 1.  Bouton marche/arrêt avec voyant   | 9. Grille d'écoulement  |
| 2.  Bouton de tasse simple avec voyant  | 10. Bac d'écoulement amovible   |
| 3.  Bouton de tasse double avec voyant  | 11. Couvercle du réservoir d'eau  |
| 4.  Bouton Vapeur avec voyant   | 12. Poignée du réservoir d'eau  |
| 5. Groupe de distribution (déverrouiller  / verrouiller  ) | 13. Réservoir d'eau amovible  |
| 6. Filtre  | 14. Bouton de réglage de la vapeur (OFF • –  /  ) |
| 7. Porte-filtre  | 15. Poignée du mouseur  |
| 8. Poignée   | 16. Mousseur  |
|  | 17. Cuillère doseuse/de tassage   |

### 4. AVANT LA PREMIÈRE UTILISATION

#### DÉBALLAGE

- Déballer l'appareil et enlever l'ensemble des matériaux d'emballage.
- Vérifier que l'appareil ne présente aucun dommage visible et qu'aucune pièce ne manque.
- Essuyer l'unité principale et nettoyez les accessoires en suivant les consignes de la rubrique **NETTOYAGE ET ENTRETIEN**.
- Avant la première utilisation ou lorsque la machine a été rangée pendant une longue période, suivez les consignes des rubriques **PRÉPARATION D'UN EXPRESSO** (sans café moulu dans le filtre) et **PRÉPARATION DE MOUSSE DE LAIT POUR LES CAPPUCCINOS** (sans eau dans le pichet) pour faire circuler l'eau chaude et produire de la vapeur pendant 2 minutes. Effectuez cette procédure 2 à 3 fois pour rincer complètement le système de préparation d'expresso et celui de production de vapeur.

### 5. FONCTIONNEMENT

Placez la machine à expresso sur une surface plane, régulière et sèche.

#### 5.1. REMPLISSAGE DU RÉSERVOIR D'EAU

Le réservoir d'eau est amovible pour faciliter le nettoyage.

- Éteignez la machine.
- Débranchez la fiche de la prise électrique.
- Remplissez le réservoir d'eau et fermez le couvercle. Ne dépassez pas le repère de niveau MAX du réservoir.
- Pour retirer le réservoir d'eau afin de le nettoyer ou de le remplir d'eau, tenez-le des deux côtés et tirez-le vers le haut.
- Pour remettre le réservoir d'eau en place, faites-le glisser dans la machine et poussez-le doucement vers le bas.

#### 5.2. PRÉPARATION D'UN EXPRESSO

Pour préparer une bonne tasse d'expresso, rincez le système de préparation d'expresso et chauffez la tasse avant la préparation :



- Remplissez le réservoir d'eau jusqu'au repère de niveau MAX.
- Assurez-vous que le bouton de réglage de la vapeur est sur la position OFF, puis branchez le cordon d'alimentation dans une prise secteur mise à la terre.
- Appuyez sur le bouton marche/arrêt pour mettre la machine à expresso en marche. Le bouton marche/arrêt s'allume et les boutons de tasse simple/double clignotent pour indiquer que la chaudière est en train de préchauffer l'eau. Les boutons de tasse simple/double cessent de clignoter et restent allumés une fois le préchauffage effectué.

### Pour rincer le système de préparation d'expresso et chauffer la tasse :

- Effectuez les étapes 5 à 11 sans ajouter de café moulu dans le filtre et sélectionnez le bouton de tasse double à l'étape 8.

FR

### Pour préparer un expresso :

- Insérez le filtre dans le porte-filtre, ajoutez le café moulu. Nivelez le café moulu et tassez-le à l'aide de la cuillère de tassage. Une cuillère doseuse/de tassage est fournie avec votre machine.
  - Une cuillère à soupe de café moulu correspond à 1 tasse d'expresso. Ajustez la dose en fonction de vos goûts.
- Tenez la poignée du porte-filtre sous la position de déverrouillage (  ), alignez les languettes du porte-filtre avec les fentes du groupe de distribution (en étant face à la machine, l'angle est d'environ 130 degrés), insérez le porte-filtre dans le groupe de distribution et tournez la poignée dans le sens inverse des aiguilles d'une montre jusqu'à la position de verrouillage (  ) pour l'enclencher.
- Placez la tasse chaude sur le plateau d'écoulement.
- Lorsque les boutons de tasse simple/double cessent de clignoter, appuyez sur le bouton de tasse simple ou double selon vos besoins. La machine commence alors l'extraction et s'arrête automatiquement lorsque le volume prédéfini a été extrait. Pour arrêter l'écoulement du café à tout moment, appuyez sur le bouton de tasse simple ou double précédemment sélectionné.
- Pour retirer le porte-filtre du groupe de distribution, tournez la poignée dans le sens des aiguilles d'une montre jusqu'à la position de déverrouillage (  ).
- Soulevez le filtre pour le retirer du porte-filtre. Jetez le marc de café qui reste.
- Rincez le porte-filtre et le filtre à l'eau chaude, essuyez-les avec un chiffon propre et sec et continuez à préparer la prochaine tasse d'expresso.
- Vérifiez et videz régulièrement le bac d'écoulement pendant l'utilisation.
- Une fois que vous avez fini d'utiliser la machine à expresso, appuyez sur le bouton marche/arrêt pour éteindre l'appareil et débranchez-le.
- Laissez l'appareil refroidir avant de le nettoyer (→ **NETTOYAGE ET ENTRETIEN**).

## 5.3. PRÉPARATION DE LAIT MOUSSEUX POUR UN CAPPUCCINO

Ajoutez de la mousse de lait à un expresso pour en faire un cappuccino. Le mousser peut être utilisé pour cuire le lait à la vapeur ou le faire mousser.

**CONSEIL : Si vous souhaitez préparer plusieurs tasses de cappuccino, préparez d'abord les expressos, puis faites mousser le lait pour les cappuccinos dans un grand pichet. N'oubliez pas que le lait va doubler de volume.**

- Préparez un expresso dans une tasse à cappuccino (→ **PRÉPARATION D'UN EXPRESSO**).
- Remplissez un pichet d'environ 100 g (env. 100 ml) de lait entier ou demi-écrémé pour chaque tasse de cappuccino à préparer. Il est recommandé d'utiliser du lait froid sortant directement du réfrigérateur (et non du lait chaud).
- Tenez le pichet à lait et plongez le mousser dans le lait à une profondeur d'environ 2 cm.
- Appuyez sur le bouton vapeur et il se met à clignoter.
- Lorsque le bouton vapeur cesse de clignoter, tournez lentement le bouton de réglage du débit de vapeur dans le sens inverse des aiguilles d'une montre pour commencer à faire mousser le lait. Le mousser produit de la vapeur. Utilisez le bouton de réglage de la vapeur pour régler la pression de la vapeur.
- Une fois la texture souhaitée obtenue, tournez le bouton de réglage de la vapeur dans le sens des aiguilles d'une montre jusqu'à la position OFF et retirez le pichet à lait.
- Pour nettoyer le mousser :
  - Essuyez soigneusement le mousser avec un chiffon souple et légèrement imbibé d'eau afin d'éviter que le lait ne colle à sa surface.
  - Placez un pichet vide sous la buse vapeur, tournez le bouton de réglage de la vapeur dans le sens inverse des aiguilles d'une montre pour produire de la vapeur pendant quelques secondes. Remettez ensuite le bouton sur la position OFF. Cette procédure permet de nettoyer le mousser des éventuels résidus de lait.
- Versez la mousse de lait dans l'expresso. Le cappuccino est maintenant prêt à être servi.
- Une fois que vous avez fini d'utiliser la machine à expresso, appuyez sur le bouton marche/arrêt pour éteindre l'appareil.



#### AVERTISSEMENT :

- Ne laissez jamais l'appareil sans surveillance quand il est en marche. Éteignez l'appareil après chaque utilisation.
- Les accessoires et les surfaces métalliques de l'appareil deviennent chaudes pendant l'utilisation et peuvent rester chaudes pendant un certain temps après l'utilisation. Ne touchez pas les surfaces chaudes. Utilisez toujours les poignées et les boutons.
- Attention à l'eau chaude et à la vapeur qui s'échappe de la tête de groupe et du mousser lors d'une utilisation normale. Gardez toujours le visage et les mains à une distance sûre lorsque vous utilisez la machine.

### 5.4. DISTRIBUTION D'EAU CHAUDE

- Appuyez sur le bouton vapeur pour préchauffer l'eau.
- Lorsque le voyant du bouton vapeur devient fixe, placez la buse vapeur dans un pichet vide et tournez avec précaution le bouton de réglage de la vapeur dans le sens inverse des aiguilles d'une montre.
- Lorsque vous avez terminé, tournez le bouton de réglage de la vapeur dans le sens des aiguilles d'une montre jusqu'à la position OFF.

### 5.5. RÉGLAGE DE LA QUANTITÉ

La quantité d'expresso préparé peut être modifiée.

- Tasse simple - de 25 ml à 60 ml
  - Tasse double - de 70 ml à 110 ml
1. Réglez la machine pour préparer un expresso.
  2. Maintenez le bouton de tasse simple ou double enfoncé pendant 3 secondes pour passer au mode de réglage.
  3. Réappuyez sur le bouton de tasse simple ou double pour commencer à préparer l'expresso. Le bouton de la tasse correspondante clignote.
  4. Lorsque le niveau souhaité est atteint, réappuyez sur le bouton de tasse simple ou double pour arrêter le versement de café et enregistrer cette quantité.
  5. Pour repasser à la quantité versée par défaut, maintenez les boutons de tasse simple et double enfoncés simultanément pendant 3 secondes.

### 5.6. FONCTION D'ARRÊT AUTOMATIQUE

La machine à expresso est conçue pour s'éteindre automatiquement après 29 minutes d'inactivité.

## 6. NETTOYAGE ET ENTRETIEN



**AVERTISSEMENT :** Avant le nettoyage, débranchez l'appareil de la prise de courant et laissez-le refroidir complètement.



**AVERTISSEMENT :** Ne plongez jamais l'appareil, son cordon d'alimentation ou sa fiche d'alimentation dans l'eau ou dans tout autre liquide. Ne les rincez jamais sous le robinet.

**IMPORTANT :** N'utilisez jamais de solvants, de produits abrasifs ou chimiques, de tampons abrasifs, d'objets coupants ou de brosses métalliques pour nettoyer l'appareil.

### 6.1. NETTOYAGE

- Videz régulièrement le bac d'écoulement pendant l'utilisation.
- Nettoyez l'appareil et les accessoires après chaque utilisation.
- Nettoyez régulièrement le réservoir d'eau pour garantir la propreté de l'eau.
- Retirez et nettoyez le bac d'écoulement, la grille, le porte-filtre, le filtre et le réservoir d'eau dans de l'eau chaude savonneuse à l'aide d'une éponge douce. Séchez soigneusement les pièces avant de les remettre en place.
- Essuyez toutes les surfaces externes avec un chiffon doux humidifié à l'eau ou à l'eau savonneuse. Séchez-le soigneusement.

## 6.2. DÉTARTRAGE

Pour garantir le bon fonctionnement de l'appareil, procédez à un détartrage tous les 2 ou 3 mois ou lorsque tous les boutons se mettent à clignoter pour vous avertir de détartrer l'appareil.

FR

### Procédure de détartrage

1. Utilisez un produit de détartrage disponible dans le commerce et spécifiquement destiné aux machines à expresso, et suivez les instructions figurant sur l'emballage.
2. Ajoutez la quantité recommandée de détartrant dans le réservoir d'eau, puis complétez avec de l'eau du robinet jusqu'au repère MAX.
3. Placez un récipient suffisamment grand sous la tête de groupe.
4. Appuyez sur le bouton marche/arrêt.
5. Lorsque la touche marche/arrêt cesse de clignoter, appuyez sur le bouton de tasse double pour verser l'eau chaude de détartrage.
6. Appuyez sur le bouton vapeur et patientez jusqu'à ce qu'il cesse de clignoter.
7. Insérez la buse vapeur dans un pichet à moitié rempli d'eau. Tournez le bouton de réglage de la vapeur dans le sens inverse des aiguilles d'une montre pendant 2 minutes, puis remettez-le sur OFF.
8. Appuyez sur le bouton marche/arrêt pour éteindre la machine.
9. Laissez agir la solution de détartrage dans la machine à expresso pendant 5 minutes.
10. Appuyez sur le bouton marche/arrêt pour mettre la machine en marche.
11. Répétez les étapes 5 à 7 jusqu'à ce que le réservoir d'eau soit vide.

### Procédure de rinçage au robinet :

12. Retirez le réservoir de la machine. Lavez soigneusement le réservoir d'eau avec de l'eau chaude savonneuse en utilisant une éponge douce, et rincez-le bien.
13. Remplissez le réservoir d'eau avec de l'eau du robinet jusqu'au repère MAX, puis remettez-le en place dans la machine.
14. Appuyez sur le bouton marche/arrêt pour mettre la machine en marche.
15. Répétez les étapes 5 à 7 jusqu'à ce que le réservoir d'eau soit vide.

### Annuler l'avertissement de détartrage

- Maintenez les boutons de tasse simple, tasse double et vapeur enfoncés simultanément pendant 3 secondes.

## 7. GUIDE DE DÉPANNAGE

Problème	Cause possible	Solution possible
Des pièces métalliques de l'appareil ont rouillé.	Le produit de détartrage utilisé ne convenait pas aux machines à expresso. Le produit de détartrage était trop fort et a entraîné la corrosion des pièces métalliques.	Utilisez un produit de détartrage disponible dans le commerce et spécifiquement destiné aux machines à expresso.
De l'eau fuit par le bas de la machine à expresso.	Le bac d'écoulement est plein.	Videz et nettoyez régulièrement le bac d'écoulement.
	Dysfonctionnement de l'appareil.	Débranchez l'appareil et prenez contact avec le centre de réparation agréé le plus proche de chez vous pour le faire réparer.

Problème	Cause possible	Solution possible
Fuites d'eau au niveau des côtés du filtre.	Il y a du café en poudre près du bord du filtre.	Enlevez le café en poudre qui dépasse du bord du filtre, puis insérez le porte-filtre dans la partie supérieure de la machine.
	Le filtre est trop plein.	Faites en sorte que le café en poudre ne dépasse pas du bord du filtre. Répartissez le café en poudre de manière homogène et bien à plat avec le porte-filtre, puis tassez-le avec la cuillère de tassage.
	Le porte-filtre n'est pas verrouillé correctement dans la partie supérieure.	Assurez-vous que le porte-filtre est inséré correctement dans la partie supérieure dans la position « INSERTION », puis tournez la poignée vers la droite jusqu'à la position « VERROUILLAGE ».
Le café a un goût aigre.	Les manipulations préliminaires de nettoyage par rinçage et vapeur n'ont pas été effectuées avant la première utilisation.	Suivez les instructions de la section AVANT LA PREMIÈRE UTILISATION.
	<ul style="list-style-type: none"> <li>■ Le café moulu est périmé ou gâté.</li> <li>■ Le café moulu a été conservé dans un endroit chaud et humide pendant une longue durée.</li> </ul>	<ul style="list-style-type: none"> <li>■ Utilisez du marc de café frais.</li> <li>■ Conservez les paquets de cafés encore fermés dans un endroit frais et sec.</li> <li>■ Après avoir ouvert un paquet de café, refermez-le hermétiquement et conservez-le au réfrigérateur afin de préserver sa fraîcheur.</li> </ul>
	La machine à espresso a besoin d'un détartrage.	Voir la partie DÉTARTRAGE dans la section NETTOYAGE ET ENTRETIEN.

Problème	Cause possible	Solution possible
La machine à expresso ne s'allume pas.	L'appareil n'est pas branché.	Veillez à brancher correctement l'appareil sur une prise de courant.
	Pas d'alimentation électrique.	Vérifiez l'alimentation.
	L'appareil surchauffe.	Mettez le bouton de réglage du débit de vapeur sur Arrêt, puis débranchez l'appareil de la prise secteur. Laissez refroidir l'appareil au moins 10 minutes. Rebranchez l'appareil et réessayez.
	Dysfonctionnement de l'appareil.	Débranchez l'appareil et prenez contact avec le centre de réparation agréé le plus proche de chez vous pour le faire réparer.
Le mousser ne fait pas mousser le lait.	Le bouton Vapeur n'a pas été activé ou clignote encore./Le bouton de réglage du débit de vapeur est en position Arrêt.	Appuyez sur le bouton Vapeur et attendez que le bouton cesse de clignoter. Tournez le bouton de réglage du débit de vapeur dans le sens inverse des aiguilles d'une montre pour activer et augmenter la vapeur dans le mousser.
	La carafe est trop grande.	Pour faire mousser le lait, utilisez de préférence une carafe suffisamment haute et étroite, d'au moins 7 cm de diamètre, en gardant à l'esprit que le lait double de volume en moussant. N'utilisez pas de carafe trop petite ou trop grande pour la quantité de lait à mousser.
	Vous avez utilisé du lait écrémé.	Utilisez du lait entier demi-écrémé.

Problème	Cause possible	Solution possible
Les boutons de tasse simple et double clignotent rapidement.	215 ml d'eau chaude ont été versés et la machine doit se réinitialiser.	Remettez le bouton de réglage de la vapeur sur la position OFF.
Le bouton vapeur clignote rapidement.	La fonction vapeur a été utilisée pendant 180 secondes et doit se réinitialiser.	
Les boutons de tasse simple/double et vapeur clignotent rapidement.	Le bouton de réglage de la vapeur n'a pas été remis en position OFF, mais la machine est en marche.	
Le bouton de tasse simple ou double clignote rapidement.	La température de la chaudière est trop élevée.	Tournez le bouton de réglage de la vapeur sur la position  pour verser l'eau chaude. Lorsque la température baisse, la pompe s'arrête automatiquement. Remettez le bouton de réglage de la vapeur sur la position OFF.
Tous les boutons clignotent rapidement.	L'appareil est entartré.	Détartrez la machine (→ DÉTARTAGE).

## 8. GARANTIES

### Garanties et limites de responsabilité

Les produits sont garantis pendant une durée de 36 mois à compter de la date d'achat ou de la date de livraison au domicile du client. Selon les pays, cette garantie se compose de 24 à 36 mois de garantie légale de conformité.

Pour les pays qui ne bénéficieraient que de 24 mois de garantie légale de conformité, une garantie commerciale de 12 mois entre en vigueur à l'expiration de la première, et en complément de celle-ci.

### Modalités de Mise en oeuvre des garanties

#### Pour la garantie légale de conformité

Nous vous invitons à vous informer auprès de votre distributeur et/ou à vous référer à ses CGVs (Conditions Générales de Vente).

#### Pour la garantie commerciale

Nous vous invitons à rapporter votre produit à l'accueil de votre lieu de vente muni de votre preuve d'achat (tel que le ticket de caisse), du produit et de ses accessoires fournis, avec son emballage d'origine, pour tous pays autre que la France. Pour une prise en charge en France, nous vous invitons à effectuer votre demande sur notre site : <https://auth.sav-login.auchan.fr>. Il est important d'avoir comme information la date d'achat, le modèle et le numéro de série ou d'IMEI (ces informations apparaissent généralement sur le produit, l'emballage ou votre preuve d'achat). Vous devez rapporter le produit avec les accessoires nécessaires à son bon

fonctionnement (alimentation, adaptateur, etc.). Dans le cas où votre réclamation est couverte par la garantie, le service après-vente pourra, dans les limites de la législation locale, soit :

- Réparer ou remplacer les pièces défectueuses
- Échanger le produit retourné avec un produit qui a au moins les mêmes fonctionnalités et qui est équivalent en termes de performance.
- Rembourser le produit au prix d'achat mentionné sur la preuve d'achat.

Les produits réparés ou remplacés peuvent inclure des composants et des équipements nouveaux et/ou reconditionnés.

FR

### Exclusion de la garantie commerciale:

- Les dommages ou problèmes causés par une utilisation incorrecte, un accident, une altération ou un branchement électrique d'intensité ou de tension inappropriée.
- L'utilisation ou le stockage nuisible à la bonne conservation de l'appareil (oxydation, corrosion), d'utilisation d'énergie, d'emploi ou d'installation non conforme aux prescriptions du constructeur ou de négligences ou de l'utilisation de périphériques, logiciels ou consommables inadaptés.
- L'utilisation professionnelle ou collective, industrielle ou commerciale du produit.
- Les produits modifiés, ceux dont le scellé de garantie ou le numéro de série ont été endommagés, altérés, supprimés ou oxydés.
- Les batteries remplaçables et accessoires sont garantis pour une période de 6 mois.
- La défaillance de la batterie, survenue par un chargement trop long ou par le non-respect des consignes de sécurité expliquées dans la notice
- Les dommages esthétiques, incluant les rayures, bosses ou vandalisme
- Les dommages causés par toute intervention effectuée par une personne non-agrèée.
- Les défauts causés par une usure normale ou dus au vieillissement normal du produit : joints, filtres, accessoires, brosse et flexible d'aspirateur, lampes, lampes de rétroprojecteur, aubes de lave-linge, etc.
- Les mises à jour de logiciel, dues à un changement de paramètres réseau
- Les dommages provenant d'éléments extérieurs à l'appareil (corps étrangers, insectes, etc.)
- Le contenu des appareils - congélateur, lave-linge...- (denrées, vêtements,...)
- Les défaillances du produit dues à l'utilisation de logiciels tiers pour modifier, changer adapter ou modifier l'existant.
- Les défaillances du produit dues à l'utilisation sans les accessoires fournis avec le produit ou homologués par le Fabricant.
- Les pièces pour l'usure normale ou dommage d'utilisation : pneu, chambre à air, frein,...

Le client doit faire son affaire personnelle de la sauvegarde régulière des données contenues sur son disque dur ou dans la mémoire interne de son appareil, et ce avant tout dépôt.

Auchan ne peut être tenu pour responsable de la perte ou de la destruction de données stockées ni des dommages aux logiciels consécutifs notamment à une restauration ou une panne.

De même, Auchan n'est pas tenu de vérifier que les cartes SIM / SD soient bien retirées des produits retournés.

Les dispositions ci-dessus ne peuvent en aucun cas réduire ou supprimer : la garantie légale visée ci-dessus, et la garantie commerciale du constructeur, si elle existe (cf. bon de garantie).



# DESCRIPCIÓN DEL CONTENIDO:

1. MEDIDAS DE SEGURIDAD	P. 25
2. ESPECIFICACIONES TÉCNICAS	P. 27
3. DESCRIPCIÓN DEL PRODUCTO	P. 28
4. ANTES DEL PRIMER USO	P. 28
5. MODO DE EMPLEO	P. 28
6. LIMPIEZA Y CUIDADOS	P. 30
7. RESOLUCIÓN DE PROBLEMAS	P. 31
8. GARANTÍAS	P. 34

ES

## 1. MEDIDAS DE SEGURIDAD

Antes de usar este aparato, lea atentamente las instrucciones siguientes y consérvelas para consultarlas en el futuro.

1. **ADVERTENCIA:** No abra el orificio de llenado cuando el aparato esté en funcionamiento.
2. Las instrucciones de los aparatos deben incluir lo siguiente:
3. Este aparato está previsto para el uso doméstico y en aplicaciones similares, como:
  - zonas de cocina para empleados en tiendas, oficinas y otros entornos de trabajo;
  - casas rurales;
  - para uso de clientes en hoteles, hostales y otros entornos de tipo residencial;
  - establecimientos que ofrecen servicios de alojamientos y desayuno.
4. Antes de conectar el aparato a la toma de corriente, compruebe que la alimentación de la red eléctrica local coincida con la indicada en la placa del aparato. Enchufe siempre el aparato a una toma de corriente con conexión a tierra.
5. No utilice el aparato con un cable o enchufe dañado, después de que el aparato funcione mal, o si se cae o se daña en modo alguno. Si el cable de alimentación está dañado, deberá cambiarlo el fabricante, su agente de servicio técnico o una persona con una cualificación similar, con el fin de evitar peligros.
6. Desenchufe el cable de alimentación de la toma de corriente en cuanto deje de usar el aparato y antes de limpiarlo, realizar operaciones de mantenimiento o montar accesorios.
7. No sumerja nunca el aparato, el cable de alimentación ni el enchufe en agua ni en ningún otro líquido.

8. Antes del primer uso, limpie todos los accesorios con agua jabonosa tibia. Enjuague y seque perfectamente.

9. Este aparato podrá ser utilizado por niños de una edad superior a los 8 años, siempre que estén supervisados o hayan recibido instrucciones referentes a la utilización segura del aparato y sean plenamente conscientes de los riesgos que implica. No permita que las operaciones de limpieza o mantenimiento las realicen niños, a menos que sean mayores de 8 años y estén supervisados. Mantenga el aparato y el cable de alimentación fuera del alcance de niños menores de 8 años.

10. Este aparato puede ser utilizado por personas con discapacidades físicas, sensoriales o mentales, o con falta de experiencia o conocimientos, si están siendo supervisadas o han sido instruidas en el uso apropiado y seguro del aparato, y comprenden los riesgos que implica.

11. Los niños no deben jugar con el aparato.

12.  El marcado de este aparato (símbolo de un cubo de basura tachado) cumple la Directiva europea 2012/19/UE sobre "aparatos eléctricos y electrónicos usados". Este marcado significa que este equipo, al final de su vida útil, no puede ser eliminado con otros residuos domésticos. El usuario está obligado a entregarlo a los operadores que recogen equipos eléctricos y electrónicos usados. Los operadores de recogida, incluidos los puntos de recogida locales, los comercios y las autoridades locales, crean un sistema adecuado de recogida de equipos. La recogida adecuada de los equipos eléctricos y electrónicos usados contribuye a evitar los efectos nocivos para la salud humana y el medioambiente derivados de la presencia de componentes peligrosos, así como del almacenamiento y tratamiento inadecuados de estos equipos.

13. Consulte en el apartado «LIMPIEZA Y MANTENIMIENTO» las instrucciones de limpieza de las superficies que entran en contacto con alimentos.

14. Tenga cuidado para no quemarse con el vapor caliente.

15. No toque las partes calientes del aparato (por ejemplo, el conducto de vapor y el filtro de metal). Use las asas y los mandos.

16. No use la máquina sin agua.

17. No quite el soporte del filtro de metal mientras el aparato está preparando café ni mientras sale vapor o agua caliente de

la máquina, y asegúrese de descargar la presión del depósito de agua antes de quitar el embudo de metal.

18. No utilice el aparato en exteriores.

19. Existe un riesgo potencial de lesiones si se usa incorrectamente.

20. La superficie del elemento calentador puede seguir estando caliente durante algún tiempo después del uso.

21. El uso de accesorios no recomendados o vendidos por el fabricante puede provocar un incendio, descargas eléctricas o lesiones a las personas.

22. Coloque el aparato sobre una superficie plana o una mesa, no deje que el cable de alimentación cuelgue del borde de la mesa o encimera.

23. Asegúrese de que el cable de alimentación no toque las superficies calientes del aparato.

24. El aparato no debe sumergirse.

25. No coloque la cafetera sobre una superficie caliente o junto a una fuente de calor o llama abierta (como una placa de gas o eléctrica o un horno) para evitar que se dañe.

26. Para desconectarla, gire todos los controles a la posición de apagado y, a continuación, desenchúfela de la toma de corriente. Tire siempre agarrando el enchufe. Nunca tire del cable.

27. No utilice el aparato para usos distintos al previsto y colóquelo en un lugar seco.









28. No coloque nunca la cafetera en un armario cuando esté en uso.

## 2. ESPECIFICACIONES TÉCNICAS

Voltaje de funcionamiento:	220-240 V, 50-60 Hz
Potencia nominal:	1250-1450 W
Presión de trabajo:	20 bar
Depósito de agua:	1 L
Clase de protección:	Clase I

## 3. DESCRIPCIÓN DEL PRODUCTO

ES

1.  Botón de encendido/apagado con luz indicadora
2.  Botón para una taza con indicador luminoso
3.  Botón de doble taza con indicador luminoso
4.  Botón de vapor con indicador luminoso
5. Cabeza de grupo (desbloquear  /  bloquear)
6. Filtro
7. Portafiltro
8. Asa
9. Rejilla de bandeja de goteo
10. Bandeja de goteo extraíble
11. Tapa del depósito del agua
12. Tirador del depósito de agua
13. Depósito de agua extraíble
14. Mando de control del vapor (OFF • -  / )
15. Mando de la varilla de vapor
16. Varilla de vapor
17. Cuchara dosificadora/apisonadora

## 4. ANTES DEL PRIMER USO

### DESEMBALAJE

1. Saque el aparato de la caja y quite todo el material de embalaje.
2. Compruebe que el aparato no presenta daños visibles y que no faltan piezas.
3. Limpie la unidad principal y los accesorios siguiendo las instrucciones de la sección **LIMPIEZA Y CUIDADO**.
4. Antes del primer uso o después de guardar la máquina durante un largo período de tiempo, siga las secciones **ELABORACIÓN DE ESPRESSO** (sin café molido en el filtro) y **ESPUMAR LA LECHE PARA CAPPUCINO** (sin agua en la jarra) para dispensar agua caliente y producir 2 minutos de vapor. Realice este procedimiento 2 ó 3 veces para purgar a fondo los sistemas de espresso y vapor.

## 5. MODO DE EMPLEO

Coloque la máquina de espresso sobre una superficie plana, nivelada y seca.

### 5.1. LLENAR EL DEPÓSITO DE AGUA

El depósito de agua es extraíble para facilitar la limpieza.

- Apague la máquina.
- Desconecte el enchufe de la toma de corriente.
- Llene el depósito de agua con agua y cierre la tapa. No sobrepase la marca MAX del depósito.
- Para quitar el depósito de agua para limpiarlo o llenarlo de agua, sujételo por ambos lados y tire hacia arriba.
- Para volver a colocar el depósito de agua, deslícelo nuevamente dentro de la máquina y presiónelo suavemente hacia abajo.

### 5.2. CÓMO PREPARAR UN CAFÉ ESPRESSO



Para preparar una buena taza de café espresso, enjuague el sistema de espresso y caliente la taza antes de elaborarlo.

1. Llene el depósito de agua hasta la marca de nivel MAX.
2. Asegúrese de que el mando de control del vapor está en la posición de apagado y enchufe el cable de alimentación firmemente en una toma de corriente con toma de tierra.
3. Presione el botón de encendido/apagado para encender la máquina. El botón de encendido/apagado se iluminará y los botones de taza individual/doble parpadearán para indicar que la caldera está precalentando el agua. Los botones de una/dos tazas dejarán de parpadear y permanecerán iluminados una vez precalentada.

### Cómo enjuagar el sistema de espresso y calentar la taza

- Realice los pasos del 5 al 11 sin añadir café molido al filtro y seleccione el botón de taza doble en el paso 8.

### Elaboración de un café espresso

- Inserte el filtro en el portafiltro y añada el café molido. Nivele el café molido y presiónelo con un pisón. Se incluye una cuchara para medir/apisonar con su máquina.
  - Con una cucharada de café molido se prepara 1 taza de café espresso. Ajústelo a su gusto.
- Sujete la empuñadura del portafiltro en la posición de desbloqueo (  ), alinee las pestañas del portafiltro con las ranuras del cabezal del grupo (mirando hacia la máquina, el ángulo es de aproximadamente 130 grados), inserte el portafiltro en el cabezal del grupo y gire la empuñadura en sentido antihorario a la posición de bloqueo (  ) hasta que encaje en su sitio.
- Coloque la taza caliente en la bandeja de goteo.
- Cuando los botones de una/doble taza dejen de parpadear, pulse el botón de una o dos tazas según sea deseado. La máquina iniciará la extracción y se detendrá automáticamente cuando se haya extraído el volumen preestablecido. Para detener el flujo de café en cualquier momento, pulse el botón de una taza o taza doble previamente seleccionado.
- Para quitar el portafiltro del cabezal de grupo, gire el mango en sentido horario hasta la posición de desbloqueo (  ).
- Saque el filtro del portafiltro. Deseche el café molido usado.
- Enjuague el portafiltro y el filtro en agua caliente, páseles un paño limpio y seco y continúe preparando la próxima taza de espresso.
- Revise y vacíe la bandeja de goteo regularmente durante el uso.
- Una vez que termine de usar la máquina de espresso, presione el botón de encendido/apagado para apagar el aparato y desenchúfelo.
- Deje que el aparato se enfríe antes de limpiarlo (→ **LIMPIEZA Y CUIDADO**).

### 5.3. ESPUMAR LECHE PARA CAPPUCCINO

Añada leche con espuma a su café espresso para hacer un cappuccino. La varilla de vapor se puede utilizar para vaporizar o espumar leche.

**CONSEJO: Si necesita preparar varias tazas de cappuccino, prepare primero los espressos y luego espume la leche para los cappuccinos en una jarra grande. Tenga en cuenta que la leche duplicará su volumen.**

- Prepare el café espresso en una taza de cappuccino (→**CÓMO PREPARAR UN CAFÉ ESPRESSO**).
- Llene el espumador con unos 100 g (aprox. 100 ml) de leche entera o semidesnatada por cada taza de cappuccino que vaya a preparar. Se recomienda utilizar leche fría directamente de la nevera (no leche caliente).
- Sostenga la jarra para espumar e inserte la varilla de vapor en la leche a unos 2 cm de profundidad.
- Pulse el botón de vapor y empezará a parpadear.
- Cuando el botón de vapor deje de parpadear, gire lentamente el mando de control del vapor en sentido antihorario para comenzar a espumar la leche. El vaporizador producirá vapor. Use el mando de control del vapor para ajustar la presión del vapor.
- Una vez que obtenga la textura deseada, gire el mando de control del vapor en sentido horario hasta la posición de apagado y retire la jarra de espumar.
- Cómo limpiar la varilla de vapor:
  - Con cuidado, limpie la varilla de vapor con un paño suave y húmedo para evitar que la leche se adhiera.
  - Coloque una jarra vacía debajo del vaporizador, gire el mando de control de vapor en sentido antihorario para producir vapor durante unos segundos. A continuación, vuelva a colocar el mando en la posición de apagado. Con este procedimiento se expulsan los restos de leche de la varilla de vapor.
- Vierta la leche espumada en el café espresso. El cappuccino está listo para servir.
- Una vez que termine de usar la máquina de espresso, presione el botón de encendido/apagado para apagar el aparato.



#### ADVERTENCIA:

- No deje el aparato sin vigilancia cuando esté en funcionamiento. Apague el aparato después de cada uso.
- Los accesorios metálicos y las superficies metálicas del aparato se calientan durante el uso y pueden permanecer calientes durante algún tiempo después del uso. No toque las superficies calientes. Utilice solo los mangos y los controles.
- Tenga cuidado con el agua caliente y el vapor que se escapa del cabezal de grupo y la varilla de vapor durante el uso normal. Mantenga siempre la cara y las manos a una distancia segura cuando utilice la máquina.

### 5.4. SUMINISTRO DE AGUA CALIENTE

- Pulse el botón de vapor para precalentar el agua.
- Cuando la luz del botón de vapor se quede fija, coloque la varilla de vapor en una jarra vacía y gire con cuidado el mando de control de vapor en el sentido contrario a las agujas del reloj.
- Cuando haya terminado, gire el mando de control de vapor en el sentido de las agujas del reloj hasta la posición de apagado.

### 5.5. AJUSTE DE LA CANTIDAD DE SUMINISTRO

La cantidad de espresso que se dispensa puede modificarse.

- Taza individual - de 25 ml a 60 ml
  - Taza doble - de 70 ml a 110 ml
1. Prepare la máquina para hacer espresso.
  2. Mantenga pulsado durante 3 segundos el botón de una taza o el botón de dos tazas para acceder al modo de ajuste.
  3. Pulse de nuevo el botón de una taza o de dos tazas para empezar a suministrar café espresso. El botón de la taza correspondiente parpadeará.
  4. Cuando alcance el nivel deseado, pulse de nuevo el botón de una o dos tazas para dejar de verter y guardar el nivel de suministro recién ajustado.
  5. Para volver a la cantidad de suministro de fábrica, mantenga pulsados los botones de una taza y de dos tazas simultáneamente durante 3 segundos.

### 5.6. FUNCIÓN DE APAGADO AUTOMÁTICO

La cafetera de espresso está diseñada para apagarse automáticamente al cabo de 29 minutos si no se pulsa ningún botón.

## 6. LIMPIEZA Y CUIDADOS



**ADVERTENCIA:** Antes de limpiar, desenchufe el aparato de la toma de corriente y deje que se enfríe por completo.



**ADVERTENCIA:** Nunca sumerja el aparato, el cable de alimentación o el enchufe en agua o cualquier líquido. Nunca los enjuague debajo del grifo.

**IMPORTANTE:** No utilice nunca disolventes, productos de limpieza químicos o abrasivos, cepillos de alambre, objetos afilados o estropajos para limpiar el aparato.

### 6.1. LIMPIEZA

- Vacíe la bandeja de goteo regularmente durante el uso.
- Limpie el aparato y los accesorios después de cada uso.
- Limpie el depósito de agua con regularidad para garantizar la limpieza del agua.
- Retire y limpie la bandeja de goteo, la rejilla, el portafiltro, el filtro y el depósito de agua en agua tibia jabonosa con una esponja suave. Seque bien antes de volver a montarlos.
- Limpie todas las superficies externas con un paño suave humedecido con agua o agua jabonosa. Séquelos bien.

## 6.2. DESCALCIFICACIÓN

Para que la máquina funcione eficazmente, descalcifíquela cada 2 ó 3 meses o cuando todos los botones parpadeen para avisarle de que debe descalcificarla.

### Procedimiento de descalcificación

1. Utilice un descalcificador comercial para máquinas de café espresso y siga las instrucciones del envase.
2. Introduzca la cantidad recomendada de descalcificador en el depósito de agua y llene el resto del depósito con agua del grifo hasta la marca de nivel MAX.
3. Coloque un recipiente suficientemente grande debajo del cabezal de grupo.
4. Pulse el botón de encendido/apagado.
5. Cuando el botón de encendido/apagado deje de parpadear, pulse el botón de taza doble para que salga el agua caliente de descalcificación.
6. Presione el botón de vapor y espere hasta que el botón deje de parpadear.
7. Introduzca la varilla de vapor en una jarra llena de agua hasta la mitad. Gire el mando de control de vapor en sentido antihorario durante 2 minutos y, a continuación, apáguelo.
8. Pulse el botón de encendido/apagado para apagar la máquina.
9. Deje que la solución descalcificadora actúe en la máquina durante 5 minutos.
10. Pulse el botón de encendido/apagado para encender la máquina.
11. Repita los pasos 5 a 7 hasta que el depósito de agua esté vacío.

### Procedimiento para enjuagar con agua del grifo

12. Saque el depósito de agua de la máquina. Lave bien el depósito de agua con agua jabonosa tibia y una esponja suave y enjuáguelo bien.
13. Llene el depósito de agua con agua del grifo hasta la marca MAX y vuelva a colocarlo en la máquina.
14. Pulse el botón de encendido/apagado para encender la máquina.
15. Repita los pasos 5-7 hasta que el depósito de agua esté vacío.

### Cómo cancelar el aviso de descalcificación

- Mantenga pulsados simultáneamente el botón de taza individual, el botón de taza doble y el botón de vapor durante 3 segundos.

## 7. RESOLUCIÓN DE PROBLEMAS

Problema	Posible causa	Posible solución
Hay óxido en las piezas metálicas del aparato.	El descalcificador utilizado no es adecuado para máquinas de café espresso. El descalcificador usado es demasiado fuerte y ha corroído las piezas de metal.	Use un descalcificador disponible en el comercio y que sea adecuado para máquinas de café espresso.
El agua gotea por la parte inferior de la máquina de espresso.	La bandeja de goteo está llena.	Vacíe y limpie la bandeja de goteo regularmente.
	Avería del aparato.	Desenchufe el aparato y póngase en contacto con el centro de servicio técnico autorizado más próximo para solicitar una reparación.

Problema	Posible causa	Posible solución
Fugas de agua por los laterales del filtro.	Hay café molido en el borde del filtro.	Retire el café molido del borde del filtro antes de insertar el portafiltro en el cabezal de preparación de café.
	El filtro está demasiado lleno.	No llene el filtro con café molido por encima del borde del filtro. Llene el café molido uniformemente y a nivel del borde del filtro y, a continuación, apriételo con el empujador.
	El portafiltro no está bloqueado correctamente en el cabezal de preparación de café.	Asegúrese de que el portafiltro esté insertado correctamente en el cabezal de elaboración de café en la posición «INSERT» (Insertar) y, a continuación, gire el mango hacia la derecha, hasta que llegue a la posición «LOCKED» (Bloqueado).
El café tiene un sabor agrio.	No se ha realizado antes del primer uso la operación de enjuague y vapor inicial.	Siga las instrucciones del apartado ANTES DEL PRIMER USO.
	<ul style="list-style-type: none"> <li>■ El café molido está caducado o se ha estropeado.</li> <li>■ El café molido ha estado almacenado en un lugar caliente y húmedo durante mucho tiempo.</li> </ul>	<ul style="list-style-type: none"> <li>■ Utilice café molido nuevo.</li> <li>■ Guarde en un lugar fresco y seco los paquetes que no estén abiertos.</li> <li>■ Después de abrir un paquete de café, ciérrelo bien y guárdelo en la nevera para que mantenga su frescor.</li> </ul>
	Es necesario descalcificar la máquina.	Ver DESCALCIFICACIÓN en LIMPIEZA Y CUIDADO.



Problema	Posible causa	Posible solución
La máquina no se enciende.	El aparato no está enchufado a la toma de corriente.	Asegúrese de que el aparato esté enchufado a la toma de corriente y de que el enchufe esté insertado firmemente.
	No hay electricidad.	Compruebe la toma de corriente.
	El aparato se ha sobrecalentado.	Gire el mando de control del vapor a la posición «OFF» (apagado) y desenchufe el aparato de la toma de corriente. deje que el aparato se enfríe durante 10 minutos como mínimo. Enchufe el aparato e inténtelo de nuevo.
	Avería del aparato.	Desenchufe el aparato y póngase en contacto con el centro de servicio técnico autorizado más próximo para solicitar una reparación.
La varilla de vapor no produce espuma.	El botón de vapor no se presionó o sigue parpadeando. El mando de control del vapor está en la posición de apagado.	Presione el botón de vapor y espere hasta que el botón deje de parpadear. Gire el mando de control del vapor en sentido antihorario para encender y aumentar el vapor en la varilla de vapor.
	La jarra es demasiado grande.	Utilice para espumar la leche una jarra lo bastante alta y delgada, con un diámetro mínimo de 7 cm, teniendo en cuenta que el volumen de la leche se duplicará después de espumarla. No use una jarra demasiado grande ni demasiado pequeña para la cantidad de leche.
	Ha utilizado leche desnatada.	Utilice leche entera o semidesnatada.

Problema	Posible causa	Posible solución
Los botones de una y dos tazas parpadean rápidamente.	Se han dispensado 215 ml de agua caliente y la máquina necesita reiniciarse.	Gire el mando de control del vapor a la posición de apagado.
El botón de vapor parpadea rápidamente.	La función de vapor se ha utilizado durante 180 segundos y necesita reiniciarse.	
Los botones de una/doble taza y vapor parpadean rápidamente.	El mando de control de vapor no ha vuelto a la posición de apagado, pero la máquina está encendida.	
El botón de una o doble taza parpadea rápidamente.	La temperatura de la caldera es demasiado alta.	Gire el mando de control de vapor a la posición  para dispensar el agua caliente. Cuando baje la temperatura, la bomba se detendrá automáticamente. Luego, gire el mando de control del vapor a la posición de apagado.
Todos los botones parpadean rápidamente.	La unidad tiene una acumulación de cal.	Descalcificar la máquina (→ DESCALCIFICACIÓN).

## 8. GARANTÍAS

### Garantías y límites de responsabilidad

Los productos están garantizados durante 36 meses a partir de la fecha de compra o de entrega en el domicilio del cliente. Dependiendo del país, esta garantía consiste en 24 a 36 meses de garantía legal de conformidad.

Para los países que gozan de una garantía legal de conformidad de 24 meses, al expirar esta garantía entra en vigor una garantía comercial complementaria de 12 meses.

### Modalidades de aplicación de las garantías

#### Para la garantía legal de conformidad

Le invitamos a solicitar más información a su distribuidor y/o a consultar sus CGV (Condiciones Generales de Venta).

#### Para la garantía comercial

Para todos los países excepto Francia, le invitamos a devolver el producto a la recepción del lugar de venta con el resguardo de la compra (como el recibo), el producto y los accesorios suministrados con su embalaje original. Es importante indicar la fecha de compra, el modelo y el número de serie o IMEI (por lo general, esta información aparece en el producto, el embalaje o el resguardo de la compra). Debe devolver el producto con los accesorios necesarios para su correcto funcionamiento (alimentación, adaptador, etc.). En el caso de que la garantía cubra su reclamación, el servicio posventa podrá, dentro de los límites de la legislación local, sea:

- Reparar o reemplazar las piezas defectuosas.
- Cambiar el producto devuelto por uno que tenga, al menos, las mismas funciones y que sea equivalente en cuanto a sus prestaciones.
- Reembolsar el producto al precio de compra mencionado en el resguardo de la compra.

Los productos reparados o sustituidos pueden incluir componentes y equipos nuevos y/o reacondicionados.

## Exclusiones de la garantía comercial:

- Los daños o problemas causados por una utilización incorrecta, un accidente, una alteración o conexión eléctrica de intensidad o tensión inadecuada.
- El uso o almacenamiento perjudicial para la buena conservación del aparato (oxidación, corrosión), uso de energía, empleo o instalación no conforme a las instrucciones del fabricante o negligencia o uso de periféricos, softwares o consumibles inadecuados.
- Uso profesional o colectivo, industrial o comercial del producto.
- Los productos modificados, aquellos cuyo precinto de garantía o número de serie hayan sido dañados, alterados, eliminados o estén oxidados.
- Las baterías reemplazables y los accesorios están garantizados por un período de 6 meses.
- El fallo de la batería debido a una carga demasiado prolongada o por no respetar las instrucciones de seguridad explicadas en el manual.
- Los daños estéticos, como los arañazos, abolladuras o deterioros de cualquier otro tipo
- Los daños causados por cualquier intervención que efectúe una persona no autorizada.
- Los fallos provocados por un desgaste normal o que se deban al envejecimiento normal del producto: Juntas, filtros, accesorios, cepillo y manguera de aspiradora, lámparas, bombillas de retroproyector, agitadores de lavadora, etc.
- Las actualizaciones del software que se deban a un cambio de parámetros de red.
- Los daños causados por elementos externos al aparato (cuerpos extraños, insectos, etc.).
- El contenido de los aparatos - congelador, lavadora, etc.- (comida, ropa, etc.)
- Los fallos del producto que se deban al uso de softwares de terceros para cambiar, adaptar o modificar el existente.
- Los fallos del producto que se deban a su uso sin los accesorios incluidos con el producto o autorizados por el fabricante.
- Las piezas debido al desgaste normal o daños por el uso: neumático, cámara de aire, freno, etc.

El cliente es responsable de hacer regularmente una copia de seguridad de los datos contenidos en su disco duro o en la memoria interna de su dispositivo antes de cualquier depósito. Alcampo no puede considerarse responsable de la pérdida o destrucción de los datos almacenados ni de los daños en el software que resulten, en particular, de un restablecimiento o una avería. Asimismo, Alcampo no está obligado a comprobar que las tarjetas SIM o SD hayan sido retiradas de los productos devueltos.

Las disposiciones anteriores no pueden reducir ni eliminar en modo alguno: la garantía legal mencionada anteriormente ni la garantía comercial del fabricante, si existiera (consultar el formulario de garantía).

# ÍNDICE:

1. INSTRUÇÕES DE SEGURANÇA	P. 36
2. CARACTERÍSTICAS TÉCNICAS	P. 38
3. DESCRIÇÃO DO PRODUTO	P. 39
4. ANTES DA PRIMEIRA UTILIZAÇÃO	P. 39
5. FUNCIONAMENTO	P. 39
6. LIMPEZA E CUIDADOS	P. 41
7. RESOLUÇÃO DE PROBLEMAS	P. 42
8. GARANTIAS	P. 45

PT

## 1. INSTRUÇÕES DE SEGURANÇA

Antes de usar este aparelho elétrico, leia com atenção as instruções apresentadas abaixo e guarde-as para futuras referências.

1. AVISO: A abertura de enchimento não pode ser aberta durante a utilização.
2. As instruções do aparelho deverão incluir o seguinte:
3. Este aparelho foi criado para ser usado em aplicações domésticas e semelhantes, como:
  - Cozinhas em lojas, escritórios e outros ambientes de trabalho;
  - Casas de campo;
  - Por clientes em hotéis, motéis e outros ambientes do tipo residencial;
  - Ambientes do tipo residenciais com pequeno-almoço.
4. Antes de ligar o aparelho a uma tomada, certifique-se de que a alimentação corresponde à indicada na placa das especificações do aparelho. Ligue sempre o aparelho a uma tomada com ligação à terra.
5. Não utilize o aparelho com o fio ou ficha danificados, depois de avarias do equipamento, ou após este ter caído ou ter sido danificado de alguma forma. Se o fio da alimentação ficar danificado, deverá ser substituído pelo fabricante, o agente de reparação ou uma pessoa igualmente qualificada, de modo a evitar quaisquer perigos.
6. Retire a ficha da tomada mal pare de usar o aparelho e antes de efetuar qualquer limpeza, manutenção ou montagem de acessórios.
7. Nunca coloque o aparelho, fio da alimentação ou ficha dentro de água ou qualquer outro líquido.

8. Antes da primeira utilização, lave todos os acessórios com água quente e detergente. Passe bem por água e seque cuidadosamente.

9. Este aparelho pode ser usado por crianças com mais de 8 anos de idade se forem supervisionadas e ensinadas quanto à utilização do aparelho de um modo seguro, e compreenderem os perigos envolvidos. A limpeza e a manutenção não devem ser realizadas por crianças, exceto se tiverem mais de 8 anos e forem supervisionadas. Mantenha o aparelho e o fio fora do alcance de crianças com menos de 8 anos.

10. Este aparelho pode ser usado por pessoas com capacidades físicas, sensoriais ou mentais reduzidas, ou falta de experiência e conhecimentos, se forem supervisionadas e ensinadas quanto à utilização do aparelho de um modo seguro, e compreenderem os perigos envolvidos.

11. As crianças não deverão brincar com o aparelho.

12.  A marca neste dispositivo (símbolo do caixote do lixo com uma cruz) encontra-se em conformidade com a Diretiva Europeia 2012/19/UE relativa aos “resíduos de equipamento elétrico e eletrónico”. Esta marca significa que este equipamento não pode ser eliminado juntamente com o lixo doméstico comum no final do seu tempo de vida útil. O utilizador tem de o entregar aos operadores que recolhem equipamento elétrico e eletrónico usado. Os operadores de recolha, incluindo os pontos de recolha locais, lojas e autoridades locais, criam um sistema adequado para a recolha de equipamento. A recolha adequada de equipamento elétrico e eletrónico usado ajuda a evitar impactos nocivos na saúde humana e no ambiente, resultante da presença de componentes perigosos, bem como do armazenamento e tratamento inadequados deste equipamento.

13. Dados relativos à limpeza das superfícies em contacto com os alimentos podem ser encontrados na secção “LIMPEZA E MANUTENÇÃO”.

14. Tenha cuidado para não se queimar com o vapor quente.

15. Não toque nas partes quentes do aparelho (como o tubo do vapor e filtro de metal). Use as pegas ou manípulos.

16. Não utilize a máquina de café sem água.

17. Não retire o suporte do filtro de metal quando o aparelho estiver a preparar café ou quando o vapor e água quente saírem, e certifique-se de que liberta a pressão do depósito da água e do

tubo do vapor antes de retirar o depósito ou o funil de metal.

18. Não use no exterior.

19. Existe o potencial risco de ferimentos se o aparelho for usado incorretamente.

20. A superfície do elemento de aquecimento pode permanecer quente durante algum tempo após a utilização.

21. A utilização de acessórios não recomendados pelo fabricante do aparelho pode dar origem a fogo, choque elétrico ou ferimentos.

22. Coloque o aparelho sobre uma superfície plana ou sobre uma mesa e não deixe o fio da alimentação pendurado no rebordo da mesa ou do balcão.

23. Certifique-se que o fio da alimentação não entra em contacto com as superfícies quentes do aparelho.

24. Não coloque o aparelho dentro de água ou de qualquer outro líquido.

25. Não coloque a máquina de café numa superfície quente ou ao lado de uma fonte de calor ou chama sem proteção (como um fogão a gás ou elétrico, ou um forno), de modo a evitar danos.

26. Para desligar, rode todos os controlos para “off” (desligado) e depois retire a ficha da tomada. Segure sempre a ficha. Nunca puxe o fio.









27. Não use o aparelho para outros fins para além dos especificados e coloque-o num ambiente seco.

28. Nunca coloque a máquina de café num armário durante a utilização.

## 2. CARACTERÍSTICAS TÉCNICAS

Voltagem de funcionamento:	220-240 V, 50-60 Hz
Potência nominal:	1250-1450 W
Pressão de funcionamento:	20 bar
Depósito da água:	1 L
Classe de proteção:	Classe I

### 3. DESCRIÇÃO DO PRODUTO

- |  |  |
|--|--|
| 1.  Botão de ligar/desligar com indicador luminoso  | 8. Pega  |
| 2.  Botão de uma chávena de café com indicador luminoso   | 9. Grelha da bandeja dos pingos  |
| 3.  Botão de duas chávenas com indicador luminoso   | 10. Bandeja dos pingos amovível  |
| 4.  Botão do vapor com indicador luminoso   | 11. Tapa do depósito da água   |
| 5. Cabeça do grupo (desbloquear  / bloquear  ) | 12. Pega do depósito da água   |
| 6. Filtro  | 13. Depósito da água amovível  |
| 7. Suporte do filtro   | 14. Manípulo de controlo do vapor (OFF ● -  /  ) |
|  | 15. Pega da haste do vapor   |
|  | 16. Haste do vapor   |
|  | 17. Colher de medição/pressão  |

PT

### 4. ANTES DA PRIMEIRA UTILIZAÇÃO

#### DESEMPACOTAR:

1. Retire o aparelho da caixa e retire todos os materiais de empacotamento.
2. Certifique-se de que o aparelho não tem danos visíveis e que não há peças em falta.
3. Limpe a unidade principal e os acessórios seguindo as instruções na secção LIMPEZA E CUIDADOS.
4. Antes da primeira utilização ou após guardar a máquina durante um longo período de tempo, siga as secções PREPARAR CAFÉ EXPRESSO (sem café moído no filtro) e FAZER ESPUMA DE LEITE PARA O CAPPUCINO (sem água no jarro) para libertar água quente e produzir 2 minutos de vapor. Efetue este procedimento 2 a 3 vezes para limpar por completo o sistema de expresso e do vapor.

### 5. FUNCIONAMENTO

Coloque a máquina de café expresso numa superfície plana, nivelada e seca.

#### 5.1. ENCHER O DEPÓSITO DA ÁGUA

O depósito da água é amovível, para uma limpeza fácil.

- Desligue a máquina.
- Retire a ficha da tomada.
- Encha o depósito da água com água e feche a tampa. Não exceda a marca "MAX" no depósito.
- Para retirar o depósito da água para o limpar ou encher com água, segure o depósito em ambos os lados e puxe-o para cima.
- Para voltar a fixar o depósito da água, faça-o deslizar de volta para a máquina e pressione-o gentilmente para baixo.

#### 5.2. PREPARAR UM CAFÉ EXPRESSO



Para preparar uma boa chávena de café expresso, lave o sistema de café expresso e aqueça a chávena antes de proceder à infusão.

1. Encha o depósito da água até à linha de nível "MAX".
2. Certifique-se de que o manípulo de controlo do vapor está na posição de desligado, depois ligue bem a ficha a uma tomada ligada à terra.
3. Prima o botão de ligar/desligar para ligar a máquina de café expresso.  
O botão de ligar/desligar acende e o botão do café simples ou duplo começa a piscar para indicar que a caldeira está a pré-aquecer a água. Os botões de café simples ou duplo param de piscar e permanecem acesos após o pré-aquecimento.

### Lavar o sistema de café expresso e aquecer a chávena

4. Efetue os passos 5-11 sem adicionar café moído no filtro, e selecione o botão de chávena dupla no passo 8.

### Preparar um café expresso

5. Insira o filtro no suporte do filtro e adicione café moído. Nivele o café e pressione com uma calcadeira. Está incluída uma colher de medição/calcadeira com a sua máquina.
  - Uma colher de sopa de café moído prepara uma chávena de café expresso. Ajuste de acordo com o seu gosto.
6. Segure a pega do suporte do filtro por baixo da posição de desbloqueado () , alinhe as abas no suporte do filtro com as ranhuras na cabeça do grupo (quando estiver virado para a máquina, está num ângulo de cerca de 130 graus), insira o suporte do filtro na cabeça do grupo e rode a pega no sentido inverso ao dos ponteiros do relógio para a posição de fixado () até ficar fixado no respetivo lugar.
7. Coloque a chávena quente na bandeja dos pingos.
8. Quando os botões de chávena simples/dupla pararem de piscar, prima um desses botões, conforme desejado. A máquina inicia a extração e pára automaticamente quando o volume predefinido for extraído. Para parar o fluxo de café a qualquer altura, prima o botão de seleção de chávena simples/dupla anterior.
9. Para retirar o suporte do filtro da cabeça do grupo, rode a pega no sentido dos ponteiros do relógio para a posição de desbloqueado () .
10. Retire o filtro do suporte. Elimine o café moído usado.
11. Passe o suporte do filtro e o filtro por água quente, limpe com um pano seco e limpo e continue a infusão da chávena de café expresso seguinte.
12. Verifique e esvazie regularmente a bandeja dos pingos durante a utilização.
13. Quando terminar de usar a máquina de café expresso, prima o botão de ligar/desligar para desligar o aparelho e retire a ficha da tomada.
14. Deixe o aparelho arrefecer antes de o limpar (→ **LIMPEZA E CUIDADOS**).

## 5.3. PREPARAR ESPUMA DE LEITE PARA O CAPPUCCINO

Adicione espuma de leite a um café expresso para preparar um cappuccino. A haste do vapor pode ser usada para criar vapor ou preparar espuma de leite.

**DICA: Se tiver de preparar várias chávenas de cappuccino, prepare primeiro os cafés expresso, depois prepare a espuma de leite para os cappuccinos num jarro mais largo. Tenha em conta que o leite fica com o dobro do volume.**

1. Prepare o café expresso numa chávena de cappuccino (→**PREPARAR UM CAFÉ EXPRESSO**).
2. Encha o jarro de espuma de leite com cerca de 100 g (cerca de 100 ml) de leite gordo ou leite meio-gordo para cada chávena de cappuccino a ser preparada. Recomendamos que use leite fresco diretamente do frigorífico (não use leite quente).
3. Segure o jarro de preparação da espuma de leite e insira a haste do vapor no leite cerca de 2 cm de profundidade.
4. Prima o botão do vapor e este começa a piscar.
5. Quando o botão do vapor parar de piscar, rode lentamente o manípulo de controlo do vapor no sentido inverso ao dos ponteiros do relógio para começar a preparar a espuma de leite. A haste do vapor produz vapor. Use o manípulo de controlo do vapor para ajustar a pressão do vapor.
6. Quando a textura desejada for obtida, rode o manípulo de controlo do vapor no sentido dos ponteiros do relógio para a posição de desligado e retire o jarro de preparação da espuma de leite.
7. Limpar a haste do vapor:
  - Passe cuidadosamente a haste do vapor com um pano suave ligeiramente embebido em água para evitar que o leite fique colado.
  - Coloque uma chávena vazia por baixo da haste do vapor, rode o manípulo de controlo do vapor no sentido inverso ao dos ponteiros do relógio para produzir vapor durante alguns segundos. Depois, volte a colocar o manípulo na posição de desligado. Este procedimento elimina quaisquer resíduos de leite da haste do vapor.
8. Verta a espuma de leite para o café expresso. O cappuccino está pronto a ser servido.



9. Quando terminar de usar a máquina de café expresso, prima o botão de ligar/desligar para desligar o aparelho.



**AVISO:**

- Nunca deixe o aparelho sem supervisão durante a utilização. Desligue o aparelho após cada utilização.
- Os acessórios de metal e superfícies de metal do aparelho ficam quentes durante a utilização e podem permanecer quentes durante algum tempo após a utilização. Não toque nas superfícies quentes. Utilize sempre as pegas ou os manipulados.
- Cuidado com a água quente e com o vapor que sai da cabeça do grupo e da haste do vapor durante uma utilização normal. Mantenha sempre as mãos e o rosto a uma distância segura durante a utilização da máquina.

PT

## 5.4. VERTER ÁGUA QUENTE

- Prima o botão do vapor para pré-aquecer a água.
- Quando a luz do botão do vapor permanecer ligada, coloque o tubo do vapor num jarro vazio e rode cuidadosamente o manípulo de controlo do vapor no sentido inverso ao dos ponteiros do relógio.
- De seguida, rode o manípulo do vapor no sentido dos ponteiros do relógio para a posição de desligado.

## 5.5. DEFINIR A QUANTIDADE DISPENSADA

A quantidade de café expresso dispensada pode ser alterada.

- Chávena simples - de 25 ml a 60 ml.
  - Chávena dupla - de 70 ml a 110 ml.
1. Defina a máquina para preparar café expresso.
  2. Prima e mantenha premido durante 3 segundos o botão de chávena simples ou chávena dupla para entrar no modo de definição.
  3. Prima de novo o botão de chávena simples ou chávena dupla para iniciar a preparação de café expresso. O botão da chávena relevante começa a piscar.
  4. Quando o nível desejado for atingido, prima de novo o botão da chávena simples ou chávena dupla para parar de verter e guardar o nível definido de café.
  5. Para voltar à quantidade predefinida de fábrica, prima e mantenha premido em simultâneo os botões de chávena simples e chávena dupla durante 3 segundos.

## 5.6. FUNÇÃO DE DESLIGAR AUTOMÁTICO

A máquina de café expresso foi criada para se desligar automaticamente se nenhum botão for premido no espaço de 29 minutos.

## 6. LIMPEZA E CUIDADOS



**AVISO:** Antes de proceder à limpeza, desligue o aparelho da alimentação e deixe-o arrefecer por completo.



**AVISO:** Nunca coloque o fio, ficha ou aparelho dentro de água ou de quaisquer outros líquidos. Não os passe por água da torneira.

**IMPORTANTE:** Nunca use solventes, químicos, produtos de limpeza abrasivos, esfregões, objetos afiados ou escovas de aço para limpar o aparelho.

### 6.1. LIMPEZA

- Esvazie regularmente a bandeja dos pingos durante a utilização.
- Limpe o aparelho e acessórios após cada utilização.
- Limpe regularmente o depósito da água para manter a água limpa.
- Limpe e retire a bandeja dos pingos, grelha, suporte do filtro, filtro e depósito da água com água, detergente e uma esponja suave. Seque completamente antes de voltar a montar.

- Limpe todas as superfícies externas com um pano suave, ligeiramente embebido em água, ou água com detergente. Seque bem.

## 6.2. ELIMINAR O CALCÁRIO

Para garantir que a máquina funciona de forma eficiente, elimine o calcário a cada 2 a 3 meses ou quando todos os botões começarem a piscar para o alertar de que tem de eliminar o calcário da máquina.

### Processo de eliminação do calcário

1. Use um produto de eliminação do calcário disponível comercialmente para máquinas de café expresso e siga as instruções na embalagem.
2. Encha o depósito da água com a quantidade recomendada de produto de eliminação do calcário e encha o resto do depósito com água da torneira até à marca MAX.
3. Coloque um recipiente suficientemente grande por baixo da cabeça do grupo.
4. Prima o botão de ligar/desligar.
5. Quando o botão de ligar/desligar parar de piscar, prima o botão de café duplo para libertar uma chávena de água quente com produto de eliminação do calcário.
6. Prima o botão do vapor e espere até que o botão pare de piscar.
7. Insira o tubo do vapor num jarro meio cheio de água. Rode o manípulo de controlo do vapor no sentido inverso ao dos ponteiros do relógio durante 2 minutos e depois desligue.
8. Prima o botão de ligar/desligar para desligar a máquina.
9. Permita à mistura de eliminação do calcário assentar na máquina de café expresso durante 5 minutos.
10. Prima o botão de ligar/desligar para ligar a máquina.
11. Repita os passos 5 a 7 até que a água do depósito seja toda eliminada.

### Processo de passagem com água da torneira

12. Retire o depósito da água da máquina. Lave bem o depósito da água com água quente e detergente com uma esponja suave, e passe bem.
13. Encha o depósito da água com água da torneira até à marca MAX, e volte a fixá-lo na máquina.
14. Prima o botão de ligar/desligar para ligar a máquina.
15. Repita os passos 5 a -7 até que o depósito da água fique vazio.

### Cancelar o aviso de eliminação do calcário

- Prima em simultâneo e mantenha premido o botão de chávena simples, o botão de chávena dupla e o botão do vapor durante 3 segundos.

## 7. RESOLUÇÃO DE PROBLEMAS

Problema	Possível causa	Possível solução
Existe ferrugem nas peças de metal do aparelho.	O produto de eliminação do calcário usado não é adequado para máquinas de café expresso. O produto de eliminação do calcário era muito forte e corroeu as partes de metal.	Use um produto de eliminação de calcário disponível comercialmente para máquinas de café expresso.
É derramada água a partir do fundo da máquina de café expresso.	A bandeja dos pingos está cheia.	Esvazie e limpe regularmente a bandeja dos pingos.
	Mau funcionamento do aparelho.	Desligue o aparelho da alimentação e contacte o centro de reparação autorizado mais próximo para se proceder à reparação.

<b>Problema</b>	<b>Possível causa</b>	<b>Possível solução</b>
Há água a verter das partes laterais do filtro.	Há café moído no rebordo do filtro.	Elimine o café moído no rebordo do filtro antes de inserir o suporte do filtro na cabeça de infusão.
	O filtro está demasiado cheio.	Não encha com café moído acima do rebordo do filtro. Encha com café moído de forma uniforme e nivele com o rebordo do filtro. Depois, calque o café moído com a calcadeira.
	O suporte do filtro não foi fixado corretamente na cabeça de infusão.	Certifique-se de que o suporte do filtro é inserido corretamente na cabeça de infusão na posição "INSERT", depois rode a pega para a direita até chegar à posição "LOCKED".
O café tem um sabor amargo.	Não fez uma primeira passagem e utilização do vapor antes da primeira utilização.	Siga as instruções em ANTES DA PRIMEIRA UTILIZAÇÃO.
	<ul style="list-style-type: none"> <li>■ O café moído está fora da validade ou estragado.</li> <li>■ O café moído foi guardado num local quente e húmido durante um longo período de tempo.</li> </ul>	<ul style="list-style-type: none"> <li>■ Use café moído fresco.</li> <li>■ Guarde o pacote fechado de café moído num local fresco e seco.</li> <li>■ Depois de abrir um pacote de café moído, volte a fechá-lo bem e guarde-o no frigorífico para manter a sua frescura.</li> </ul>
	Precisa de eliminar o calcário da máquina de café expresso.	Consulte ELIMINAÇÃO DO CALCÁRIO em LIMPEZA E CUIDADOS.

<b>Problema</b>	<b>Possível causa</b>	<b>Possível solução</b>
A máquina de café expresso não liga.	O aparelho não está ligado à tomada.	Certifique-se de que o aparelho está ligado à tomada e que a ficha foi inserida firmemente.
	Não há eletricidade.	Verifique a alimentação.
	O aparelho sobreaqueceu.	Rode o manípulo de controlo do vapor para a posição de desligado (OFF) e retire a ficha da tomada. Deixe o aparelho arrefecer durante, pelo menos, 10 minutos. Ligue o aparelho à alimentação e volte a tentar.
	Mau funcionamento do aparelho.	Desligue o aparelho da alimentação e contacte o centro de reparação autorizado mais próximo para se proceder à reparação.
A haste do vapor não produz espuma de leite.	O botão do vapor não foi premido ou está ainda a piscar. O manípulo de controlo do vapor está na posição de desligado.	Prima o botão do vapor e espere até que o botão pare de piscar. Rode o manípulo de controlo do vapor no sentido inverso ao dos ponteiros do relógio para ligar, e aumente o vapor na haste do vapor.
	O jarro é demasiado grande.	Use um jarro para preparar a espuma de leite que seja fino e suficientemente alto, com um diâmetro de, pelo menos, 7 cm, tendo em conta que o leite aumenta em volume após a preparação da espuma. Não use um jarro demasiado largo ou demasiado pequeno para a quantidade de leite.
	Usou leite magro.	Use leite gordo ou meio gordo.

Problema	Possível causa	Possível solução
Os botões de chávena simples e chávena dupla piscam rapidamente.	Foram vertidos 215 ml de água quente e a máquina tem de ser reiniciada.	Rode o manípulo de controlo do vapor para a posição de desligado.
O botão do vapor pisca rapidamente.	A função do vapor foi usada durante 180 segundos e tem de ser reiniciada.	
Os botões de chávena simples/dupla e do vapor piscam rapidamente.	O manípulo de controlo do vapor não foi colocado na posição de desligado, mas a máquina está ligada.	
Os botões de chávena simples e chávena dupla piscam rapidamente.	A temperatura da caldeira é demasiado elevada.	Rode o manípulo de controlo do vapor para a posição  para dispensar água quente. Quando a temperatura baixa, a bomba pára automaticamente. Depois, rode o manípulo de controlo do vapor para a posição de desligado.
Todos os botões picam rapidamente.	A unidade tem calcário acumulado.	Elimine o calcário da máquina (→ ELIMINAR O CALCÁRIO).

## 8. GARANTIAS

### Garantias e limites de responsabilidade

Os produtos têm uma garantia de 36 meses a partir da data de compra ou da data de entrega no domicílio do cliente. Dependendo do país, esta garantia consiste em 24 a 36 meses de garantia legal de conformidade.

Para os países que não beneficiem de uma garantia legal de conformidade de 24 meses, entra em vigor uma garantia comercial de 12 meses após o termo da primeira garantia, e como complemento desta.

### Modalidades de acionamento das garantias

#### Para a garantia legal de conformidade

Convidamo-lo(a) a informar-se junto do seu distribuidor e/ou a consultar as CGV (Condições Gerais de Venda).

#### Para a garantia comercial

Convidamo-lo(a) a devolver o seu produto na receção do seu local de compra com o comprovativo de compra (tal como o recibo), o produto e os acessórios fornecidos, com a embalagem original, para todos os países, com exceção da França. É importante ter a informação da data de compra, o modelo e o número de série ou IMEI (estas informações aparecem habitualmente no produto, na embalagem ou no comprovativo de compra). Deve devolver o produto com os acessórios necessários ao seu correto funcionamento (alimentação, adaptador, etc.). No caso de a sua reclamação estar abrangida pela garantia, o serviço pós-venda poderá, dentro dos limites da legislação local:

- Reparar ou substituir as peças defeituosas
- Trocar o produto devolvido por um produto que tenha, no mínimo, as mesmas funcionalidades e que seja equivalente em termos de desempenho.
- Reembolsar o produto pelo preço de compra mencionado no comprovativo de compra.

Os produtos reparados ou substituídos podem incluir componentes e equipamentos novos e/ou reconicionados.

## **Exclusão da garantia comercial:**

- Danos ou problemas causados pela utilização incorreta, acidentes, alteração ou ligação elétrica com corrente ou tensão incorreta.
  - Utilização ou armazenamento prejudicial à boa conservação do dispositivo (oxidação, corrosão), utilização de energia, utilização ou instalação não conforme as instruções do fabricante, ou negligência ou utilização de periféricos, software ou consumíveis inadequados.
  - Utilização profissional ou coletiva, industrial ou comercial do produto.
  - Produtos modificados, aqueles cujo o selo de garantia ou o número de série tenham sido danificados, alterados, removidos ou oxidados.
  - As baterias substituíveis e os acessórios têm uma garantia de 6 meses.
  - Falha da bateria, provocada por um carregamento demasiado prolongado ou pelo desrespeito das instruções de segurança explicadas no manual de instruções
  - Danos estéticos, incluindo riscos, mossa ou vandalismo
  - Danos provocados por qualquer intervenção efetuada por uma pessoa não autorizada.
  - Falhas provocadas pelo desgaste normal ou devidos ao envelhecimento normal do produto: vedantes, filtros, acessórios, escova e mangueira do aspirador, lâmpadas, lâmpadas de retroprojector, pás de máquina de lavar, etc.
  - Atualizações do programa, devido a alterações nas configurações de rede
  - Danos decorrentes de elementos exteriores ao aparelho (corpos estranhos, insetos, etc.)
  - Conteúdo dos aparelhos - congelador, máquina de lavar...- (alimentos, vestuário,...)
- Falhas no produto devido à utilização de programas de terceiros para modificar, alterar, adaptar ou modificar o já existente.
- Falhas no produto devido à utilização sem os acessórios fornecidos com o produto ou homologados pelo Fabricante.
  - Peças com desgaste normal ou danos de utilização: pneu, câmara de ar, travão,...

O cliente deve ser pessoalmente responsável pelo backup regular dos dados contidos no seu disco rígido ou na memória interna do seu dispositivo, e isto antes de qualquer entrega.

O Auchan não pode ser responsabilizado pela perda ou destruição de dados armazenados, nem pelo danos no software resultantes, nomeadamente, de uma reparação ou avaria.

Da mesma forma, o fabricante não é obrigado a verificar se os cartões SIM / SD foram devidamente retirados dos produtos devolvidos.

As disposições anteriores não podem, de forma alguma, reduzir ou eliminar: a garantia legal acima referida, e a garantia comercial do fabricante, se existente (cf. certificado de garantia.).

# SPIS TREŚCI:

1. INSTRUKCJE DOTYCZĄCE BEZPIECZEŃSTWA	S. 47
2. SPECYFIKACJA TECHNICZNA	S. 49
3. OPIS URZĄDZENIA	S. 50
4. PRZED PIERWSZYM UŻYCIEM	S. 50
5. UŻYTKOWANIE	S. 50
6. CZYSZCZENIE I KONSERWACJA	S. 52
7. ROZWIĄZYWANIE PROBLEMÓW	S. 53
8. GWARANCJE	S. 56

## 1. INSTRUKCJE DOTYCZĄCE BEZPIECZEŃSTWA

Przed rozpoczęciem używania tego urządzenia elektrycznego prosimy uważnie przeczytać niniejszą instrukcję. Instrukcję tę należy też zachować na przyszłość.

1. **OSTRZEŻENIE:** Otworu wlewowego nie można otwierać podczas użytkowania.
2. Instrukcje do urządzeń muszą zawierać następujące treści:
3. Urządzenie jest przeznaczone do zastosowań domowych i podobnych, np.:
  - kuchenki pracownicze w sklepach, biurach i innych obiektach pracowniczych;
  - gospodarstwa rolne;
  - pokoje w hotelach, motelach i innych obiektach mieszkaniowych;
  - obiekty typu nocleg ze śniadaniem.
4. Przed podłączeniem urządzenia do kontaktu ściennego należy się upewnić, że napięcie w lokalnej sieci elektrycznej jest takie jak podano na tabliczce znamionowej urządzenia. Urządzenie należy zawsze podłączać do kontaktu z bolcem uziemiającym.
5. Nie należy używać urządzenia z uszkodzonym przewodem lub wtyczką lub urządzenia, które zostało upuszczone, w którym wystąpiły usterki lub które jest uszkodzone w jakikolwiek inny sposób. Jeżeli przewód zasilający zostanie uszkodzony, aby uniknąć niebezpiecznych sytuacji, należy go wymienić. Wymiany powinien dokonać producent, przedstawiciel jego serwisu lub inne osoby o podobnych kwalifikacjach.
6. Natychmiast po zakończeniu użytkowania urządzenia i przed czyszczeniem, czynnościami konserwacyjnymi lub montażem akcesoriów należy wyjąć wtyczkę przewodu zasilającego z kontaktu.

7. Urządzenia, przewodu zasilającego i wtyczki nigdy nie należy zanurzać w wodzie lub innych płynach.
8. Przed pierwszym użyciem należy umyć wszystkie akcesoria w ciepłej wodzie z płynem do mycia naczyń. Wypłukać i dokładnie wysuszyć.
9. Pod warunkiem zapewnienia odpowiedniego nadzoru, pouczenia na temat bezpiecznej obsługi i dopilnowania zrozumienia zagrożeń, urządzenie może być używane przez dzieci od lat 8. Dzieci mogą wykonywać czynności związane z czyszczeniem i konserwacją tylko pod warunkiem ukończenia 8 lat i tylko pod nadzorem osoby dorosłej. Urządzenie i jego przewód należy trzymać w miejscu niedostępnym dla dzieci do lat 8.
10. Pod warunkiem zapewnienia odpowiedniego nadzoru, pouczenia na temat bezpiecznej obsługi i dopilnowania zrozumienia zagrożeń, urządzenia mogą być używane przez osoby o ograniczeniach fizycznych, czuciowych lub psychicznych, a także osoby, którym brak jest doświadczenia lub wiedzy.
11. Dzieci nie powinny bawić się urządzeniem.
12.  Oznaczenie tego urządzenia (symbol przekreślonego kubła na śmieci) jest zgodne z europejską dyrektywą 2012/19/UE w sprawie „zużytego sprzętu elektrycznego i elektronicznego”. Oznaczenie to oznacza, że po zakończeniu okresu użytkowania, sprzęt ten nie może być wyrzucany wraz z innymi odpadami domowymi. Użytkownik jest zobowiązany dostarczyć go podmiotom zbierającym zużyty sprzęt elektryczny i elektroniczny. Operatorzy zbiórki, w tym lokalne punkty zbiórki, sklepy i władze lokalne, tworzą odpowiedni system zbierania sprzętu. Odpowiednia zbiórka zużytego sprzętu elektrycznego i elektronicznego pozwala uniknąć szkodliwego wpływu na zdrowie człowieka i na środowisko, wynikającego z obecności niebezpiecznych podzespołów, a także z niewłaściwego przechowywania tego sprzętu i niewłaściwego obchodzenia się z nim.
13. Szczegółowe informacje na temat czyszczenia powierzchni mających kontakt z żywnością znaleźć można w części „CZYSZCZENIE I KONSERWACJA”.
14. Należy uważać, aby nie poparzyć się gorącą parą.
15. Nie należy dotykać gorących części urządzenia (takich jak dysza pary lub metalowy filtr). Prosimy używać uchwytów lub pokręteł.











16. Urządzenia nie wolno używać bez wody.
17. Nie należy wyjmować metalowego uchwytu na filtr, gdy urządzenie przygotowuje kawę lub gdy wydostaje się z niego para i gorąca woda. Przed wyjęciem zbiornika lub metalowego lejka należy się upewnić, że ze zbiornika na wodę zostało spuszczone ciśnienie.
18. Nie używać na dworze.
19. W przypadku niewłaściwego użytkowania istnieje potencjalne ryzyko urazów.
20. Przez pewien czas po użyciu powierzchnia elementu grzejnego może pozostawać gorąca.
21. Stosowanie akcesoriów niezalecanych przez producenta urządzenia może doprowadzić do pożaru, porażenia prądem lub urazów osób.
22. Urządzenie należy umieścić na płaskiej powierzchni lub stole, nie należy wieszać przewodu zasilającego nad krawędzią stołu lub blatu.
23. Przewód zasilający nie może dotykać gorących powierzchni urządzenia.
24. Urządzenia nie wolno zanurzać w wodzie.
25. Aby nie dopuścić do uszkodzeń, ekspresu do kawy nie należy ustawiać na gorącej powierzchni lub obok źródeł ciepła lub otwartych płomieni (takich jak gazowa lub elektryczna płyta grzewcza lub piekarnik).
26. Aby odłączyć urządzenie, należy ustawić wszystkie elementy sterujące w pozycji „off” („wyłączone”), a następnie wyjąć wtyczkę z kontaktu ściennego. Przewód należy zawsze trzymać za wtyczkę. Nigdy nie należy ciągnąć za przewód.
27. Nie należy używać urządzenia do celów niezgodnych z przeznaczeniem. Urządzenie należy ustawić w suchym miejscu.
28. W czasie używania ekspres do kawy nie powinien nigdy stać w szafce.

## 2. SPECYFIKACJA TECHNICZNA

Napięcie robocze:	220-240 V, 50-60 Hz
Moc znamionowa:	1250-1450 W
Ciśnienie robocze:	20 barów
Zbiornik na wodę:	1 L
Klasa ochrony:	Klasa I

### 3. OPIS URZĄDZENIA

1.  Przycisk włączania/wyłączania z kontrolką
2.  Przycisk pojedynczej filiżanki z kontrolką
3.  Przycisk podwójnej filiżanki z kontrolką
4.  Przycisk pary z kontrolką
5. Głowica grupy (odblokowanie  /  blokada)
6. Filtr
7. Uchwyt na filtr
8. Uchwyt
9. Tacka ociekowa
10. Wyjmowana tacka ociekowa
11. Pokrywa zbiornika na wodę
12. Uchwyt zbiornika na wodę
13. Wyjmowany zbiornik na wodę
14. Pokrętko regulacji pary (OFF ● –  / )
15. Uchwyt dyszy pary
16. Dysza pary
17. Łyżka do odmierzania/ubijania kawy

PL

### 4. PRZED PIERWSZYM UŻYCIEM

#### ROZPAKOWANIE

1. Wypakować urządzenie i usunąć wszystkie materiały opakowaniowe.
2. Sprawdzić, czy urządzenie nie ma widocznych uszkodzeń i czy nie brakuje w nim żadnych części.
3. Wytrzeć jednostkę główną i wyczyścić akcesoria zgodnie z instrukcjami podanymi w części **CZYSZCZENIE I KONSERWACJA**.
4. Przed pierwszym użyciem lub po przechowywaniu urządzenia przez dłuższy czas należy postępować zgodnie z zaleceniami podanymi w części **PARZENIE ESPRESSO** (bez mielonej kawy w filtrze) oraz **SPINIENIE MLEKA NA CAPPUCCINO** (bez wody w dzbanku), aby puścić gorącą wodę i wytwarzać parę przez 2 minuty. Wykonać tę procedurę 2-3 razy, aby dokładnie przepłukać system espresso i pary.

### 5. UŻYTKOWANIE

Ustawić ekspres do kawy na płaskiej, równej i suchej powierzchni.

#### 5.1. NAPEŁNIANIE ZBIORNIKA NA WODĘ

Zbiornik na wodę można wyjąć w celu łatwego czyszczenia.

- Wyłączyć urządzenie.
- Wyjąć wtyczkę z kontaktu elektrycznego.
- Do zbiornika na wodę nalać wody i zamknąć pokrywę. Nie przekraczać oznaczenia poziomu „MAX” na zbiorniku.
- Aby wyjąć zbiornik na wodę do czyszczenia lub w celu nalania wody, przytrzymać zbiornik po obu stronach i pociągnąć do góry.
- Aby ponownie umieścić zbiornik na wodę, wsunąć zbiornik na wodę z powrotem do urządzenia i delikatnie go popchnąć.

#### 5.2. PARZENIE ESPRESSO



Aby przygotować filiżankę dobrego espresso, przed rozpoczęciem parzenia należy przepłukać system kawowy i podgrzać filiżankę.

1. Napełnić zbiornik na wodę do poziomu MAX.
2. Upewnić się, że pokrętko sterowania parą znajduje się w pozycji wyłączonej (OFF), a następnie mocno włożyć wtyczkę przewodu zasilającego do uziemionego kontaktu.
3. Nacisnąć przycisk włączania/wyłączania, aby włączyć ekspres do kawy. Przycisk włączania/wyłączania zaświeci się, a przyciski pojedynczej/podwójnej filiżanki będą migać, sygnalizując, że boiler wstępnie podgrzewa wodę. Gdy nagrzewanie dobiegnie końca, przyciski pojedynczej/podwójnej filiżanki przestaną migać i pozostaną podświetlone.

### **Aby przepłukać system espresso i podgrzać filiżankę, należy**

- Wykonać kroki od 5-11 bez wsypywania do filtra zmielonej kawy, a w kroku 8 wybrać przycisk podwójnej filiżanki.

### **Aby zaparzyć espresso, należy**

- Włożyć filtr do uchwytu na filtr i nasypać mielonej kawy. Wyrównać ją i ubić tamperem. Do urządzenia dołączona jest łyżka do odmierzania/ubijania kawy.
  - Z 1 łyżki mielonej kawy można przygotować 1 filiżankę espresso. Ilość kawy należy dobrać do własnych preferencji.
- Przytrzymać uchwyt na filtr w pozycji odblokowanej (  ), dopasować jego wypustki do szczelin w głowicy grupy (gdy stoi się przodem do urządzenia, jest to pozycja pod kątem około 130 stopni), włożyć uchwyt na filtr do głowicy grupy i przekręcić uchwyt w lewo (przeciwnie do kierunku ruchu wskazówek zegara) do pozycji zablokowanej (  ), w której uchwyt zablokuje się na swoim miejscu.
- Ustawić ciepłą filiżankę na tacce ociekowej.
- Gdy przyciski pojedynczej/podwójnej filiżanki przestaną migać, nacisnąć przycisk pojedynczej lub podwójnej filiżanki odpowiednio do potrzeb. Ekspres rozpocznie parzenie i automatycznie zatrzyma się, gdy zostanie przygotowana wstępnie ustawiona objętość napoju. Aby zatrzymać przepływ kawy w dowolnym momencie, wystarczy nacisnąć wybrany wcześniej przycisk pojedynczej lub podwójnej filiżanki.
- Aby wyjąć uchwyt na filtr z zespołu głowicy, należy przekręcić uchwyt w prawo (zgodnie z kierunkiem ruchu wskazówek zegara) do pozycji odblokowanej (  ).
- Wyjąć filtr z uchwytu na filtr. Wyrzucić zużyte fusy z kawy.
- Oplukać uchwyt na filtr i filtr w gorącej wodzie, wytrzeć czystą, suchą szmatką i kontynuować parzenie następnej filiżanki espresso.
- Podczas użytkowania należy regularnie sprawdzać i opróżniać taczkę ociekową.
- Po zakończeniu korzystania z ekspresu do kawy nacisnąć przycisk włączania/wyłączania, aby wyłączyć urządzenie.
- Przed czyszczeniem należy pozwolić, aby urządzenie ostygło (→ **CZYSZCZENIE I KONSERWACJA**).

PL

## **5.3. SPIENIANIE MLEKA NA CAPPUCCINO**

Aby przygotować cappuccino, wystarczy do espresso dodać spienionego mleka. Dysza pary może być używana do wytwarzania pary lub spieniania mleka.

**WSKAZÓWKA: Jeśli trzeba przygotować kilka filiżanek cappuccino, należy najpierw przygotować espresso, a następnie spienić mleko w dużym dzbanku, tak aby starczyło go na wszystkie cappuccino. Należy pamiętać, że mleko podwoi swoją objętość.**

- Przygotować espresso w filiżance do cappuccino (→**PARZENIE ESPRESSO**).
- Do dzbanka do spieniania nalać około 100 g (około 100 ml) mleka pełnego lub półtłustego na każdą filiżankę cappuccino. Aby uzyskać najlepsze rezultaty, należy używać zimnego mleka bezpośrednio z lodówki (nie gorącego).
- Przytrzymać dzbanek do spieniania i włożyć dyszę do mleka na głębokość około 2 cm.
- Nacisnąć przycisk pary, zacznie on migać.
- Gdy przycisk pary przestanie migać, powoli przekręcić pokrętkę sterowania parą w lewo (przeciwnie do kierunku ruchu wskazówek zegara), aby rozpocząć spienianie mleka. Dysza wytworzy parę. Do regulacji ciśnienia pary należy używać pokrętki sterowania parą.
- Po uzyskaniu pożądanej tekstury przekręcić pokrętkę sterowania parą w prawo (zgodnie z kierunkiem ruchu wskazówek zegara) w pozycję OFF (wyłączone) i wyjąć dzbanek do spieniania.
- Aby wyczyścić dyszę pary, należy:
  - Ostrożnie przetrzeć dyszę pary miękką, wilgotną ściereczką, aby zapobiec przywieraniu mleka.
  - Ustawić pusty dzbanek pod dyszą pary, obrócić pokrętkę regulacji pary w lewo (przeciwnie do kierunku ruchu wskazówek zegara), aby przez kilka sekund wytwarzać parę. Następnie przekręcić pokrętkę z powrotem w pozycję OFF (wyłączone). Czynność ta usuwa z dyszy pary wszelkie pozostałości mleka.
- Wlać spienione mleko do espresso. Cappuccino jest gotowe.
- Po zakończeniu korzystania z ekspresu do kawy nacisnąć przycisk włączania/wyłączania, aby wyłączyć urządzenie.



#### **OSTRZEŻENIE:**

- W czasie użytkowania nie należy nigdy zostawiać urządzenia bez nadzoru. Po każdym użyciu urządzenie należy wyłączyć.
- Metalowe akcesoria i powierzchnie urządzenia nagrzewają się podczas użytkowania i przez pewien czas po użyciu są gorące. Nie dotykać gorących powierzchni. Należy zawsze używać uchwytów i pokręteł.
- Podczas normalnego użytkowania należy uważać na gorącą wodę i wydobywającą się z głowicy i dyszy parę. Podczas korzystania z urządzenia należy zawsze trzymać twarz i dłonie w bezpiecznej odległości.

### **5.4. PUSZCZANIE GORĄCEJ WODY**

- Nacisnąć przycisk pary, aby wstępnie podgrzać wodę.
- Gdy kontrolka przycisku pary zacznie świecić światłem ciągłym, włożyć dyszę pary do pustego dzbanka i ostrożnie przekręcić pokrętło regulacji pary w lewo (przeciwnie do kierunku ruchu wskazówek zegara).
- Następnie przekręcić pokrętło sterowania parą w prawo (zgodnie z kierunkiem ruchu wskazówek zegara) w pozycję OFF (wyłączone).

### **5.5. USTAWIANIE ILOŚCI DOZOWANIA**

Użytkownik może zmienić ilość zaparzanego espresso.

- Pojedyncza filiżanka - od 25 ml do 60 ml
  - Podwójna filiżanka - od 70 ml do 110 ml
1. Przygotować ekspres do parzenia espresso.
  2. Aby wejść w tryb ustawień nacisnąć i przytrzymać przez 3 sekundy albo przycisk pojedynczej filiżanki, albo przycisk podwójnej filiżanki.
  3. Ponownie nacisnąć przycisk pojedynczej filiżanki lub podwójnej filiżanki, aby rozpocząć parzenie espresso. Odpowiedni przycisk filiżanki będzie migał.
  4. Po osiągnięciużądanego poziomu, ponownie nacisnąć przycisk pojedynczej lub podwójnej filiżanki, aby zatrzymać nalewanie i zapisać nowo ustawiony poziom dozowania.
  5. Aby wrócić do fabrycznej ilości dozowania, wystarczy nacisnąć i przez 3 sekundy jednocześnie przytrzymać przyciski pojedynczej i podwójnej filiżanki.

### **5.6. FUNKCJA AUTOMATYCZNEGO WYŁĄCZANIA**

Ekspres do kawy jest tak zaprojektowany, że wyłącza się automatycznie, jeśli w ciągu 29 minut nie zostanie wciśnięty żaden przycisk.

## **6. CZYSZCZENIE I KONSERWACJA**



**OSTRZEŻENIE:** Przed przystąpieniem do czyszczenia należy odłączyć urządzenie od zasilania i pozostawić, aby całkowicie ostygło.



**OSTRZEŻENIE:** Urządzenia, przewodu zasilającego i wtyczki nigdy nie wolno zanurzać w wodzie lub jakiegokolwiek innej cieczy. Nigdy nie należy płukać ich pod bieżącą wodą.

**WAŻNE:** Do czyszczenia urządzenia nie należy nigdy używać rozpuszczalników, produktów chemicznych lub ścierających, szczotek drucianych, ostrych przedmiotów ani myjek do szorowania/druciaków.

### **6.1. CZYSZCZENIE**

- Podczas użytkowania należy regularnie opróżniać tackę ociekową.
- Po każdym użyciu należy wyczyścić urządzenie i akcesoria.
- W trosce o czystość wody należy regularnie czyścić zbiornik na wodę.
- Wyjąć i wyczyścić tackę ociekową, kratkę, uchwyt na filtr, filtr i zbiornik na wodę. Elementy te należy czyścić miękką gąbką w ciepłej wodzie z płynem do mycia naczyń. Przed ponownym montażem dokładnie wysuszyć.

- Wszystkie powierzchnie zewnętrzne wytrzeć miękką szmatką zwilżoną wodą lub wodą z płynem do mycia naczyń. Dokładnie wysuszyć.

## 6.2. ODKAMIENIANIE

Aby zapewnić wydajną pracę urządzenia, należy usuwać z niego kamień. Operację tę należy wykonywać co 2-3 miesiące lub gdy migają wszystkie przyciski, ostrzegając o konieczności usunięcia kamienia.

### Procedura odkamieniania

1. Kupić dostępny w handlu odkamieniacz do ekspresów do kawy i postępować zgodnie z instrukcjami na opakowaniu.
2. Napełnić zbiornik na wodę zalecaną ilością odkamieniacza i uzupełnić wodą do oznaczenia MAX.
3. Pod zespołem głowicy postawić wystarczająco duże naczynie.
4. Nacisnąć przycisk włączania/wyłączania.
5. Gdy przycisk włączania/wyłączania przestanie migać, nacisnąć przycisk podwójnej filiżanki, aby puścić gorącą wodę do odkamieniania.
6. Nacisnąć przycisk pary i poczekać, aż przestanie migać.
7. Włożyć dyszę pary do dzbanka wypełnionego do połowy wodą. Na 2 minuty przekręcić pokrętko sterowania parą w lewo (przeciwnie do kierunku ruchu wskazówek zegara), a następnie wyłączyć.
8. Nacisnąć przycisk włączania/wyłączania, aby wyłączyć ekspres.
9. Na 5 minut pozostawić roztwór do odkamieniania w urządzeniu.
10. Nacisnąć przycisk włączania/wyłączania, aby włączyć ekspres.
11. Powtarzać kroki od 5 do 7, aż do opróżnienia zbiornika na wodę.

PL

### Płukanie wodą z kranu

12. Z modułu głównego wyjąć zbiornik na wodę. Dokładnie umyć zbiornik na wodę ciepłą wodą z detergentem za pomocą miękkiej gąbki i dobrze wypłukać.
13. Napełnić zbiornik na wodę wodą z kranu do poziomu MAX i ponownie zamocować zbiornik w urządzeniu.
14. Nacisnąć przycisk włączania/wyłączania, aby włączyć ekspres.
15. Powtarzać kroki od 5 do 7, aż do opróżnienia zbiornika na wodę.

### Anulowanie ostrzeżenia o odkamienianiu

- Należy jednocześnie nacisnąć przycisk pojedynczej filiżanki, przycisk podwójnej filiżanki i przycisk pary i przytrzymać przyciski wciśnięte przez 3 sekundy.

## 7. ROZWIĄZYWANIE PROBLEMÓW

Problem	Możliwa przyczyna	Możliwe rozwiązanie
Metalowe części urządzenia są pokryte rdzą.	Użyty odkamieniacz nie był odpowiedni do ekspresów. Odkamieniacz był zbyt mocny i skorodował metalowe części.	Używać dostępnego w handlu odkamieniacza odpowiedniego do ekspresów.
Woda wycieka z dna ekspresu.	Tacka ociekowa jest pełna.	Regularnie opróżniać i myć tackę ociekową.
	Usterka w urządzeniu.	Odłączyć urządzenie i skontaktować się z najbliższym autoryzowanym serwisem w celu umówienia naprawy.

<b>Problem</b>	<b>Możliwa przyczyna</b>	<b>Możliwe rozwiązanie</b>
Woda wycieka z boków filtra.	Wokół krawędzi filtra jest zmielona kawa.	Przed włożeniem uchwyty filtra do głowicy zaparzącej usunąć resztki zmielonej kawy wokół krawędzi filtra.
	Filtr jest przepełniony.	Nie napełniać filtra zmieloną kawą powyżej krawędzi. Należy wsypywać mieloną kawę równomiernie i wyrównać z krawędzią filtra, a następnie ubić kawę za pomocą ubijaka.
	Uchwyt filtra nie jest prawidłowo zablokowany w głowicy zaparzącej.	Upewnić się, że uchwyt na filtr jest prawidłowo włożony do głowicy zaparzącej i pozycji „INSERT” (Włóż), a następnie przekręcić uchwyt w prawo, aż osiągnie pozycję „LOCKED” (Zablokowane).
Kawa ma kwaśny smak.	Operacja pierwszego płukania i wytwarzania pary nie została wykonana przed pierwszym użyciem.	Postępować zgodnie z instrukcjami podanymi w części PRZED PIERWSZYM UŻYCIEM.
	<ul style="list-style-type: none"> <li>■ Zmielona kawa jest przeterminowana lub się zepsuła.</li> <li>■ Zmielona kawa była długo przechowywana w ciepłym i wilgotnym miejscu.</li> </ul>	<ul style="list-style-type: none"> <li>■ Należy używać świeżo zmielonej kawy.</li> <li>■ Nietwartą kawę należy przechowywać w chłodnym i suchym miejscu.</li> <li>■ Po otwarciu opakowania z kawą, aby kawa zachowała świeżość, należy je szczelnie zamknąć i przechowywać w lodówce.</li> </ul>
	Ekspres potrzebuje odkamieniania.	Patrz część <b>ODKAMIENIANIE</b> w rozdziale „CZYSZCZENIE I KONSERWACJA”.

Problem	Możliwa przyczyna	Możliwe rozwiązanie
Ekspres się nie włącza.	Urządzenie nie jest podłączone do prądu.	Upewnić się, że urządzenie jest podłączone do prądu i że wtyczka jest mocno włożona do kontaktu.
	Nie ma prądu.	Sprawdzić zasilanie.
	Urządzenie przegrzewa się.	Przekręcić pokrętko sterowania parą w pozycję „OFF” („wyłączone”) i wyjąć wtyczkę z kontaktu ściennego. Pozostawić urządzenie na co najmniej 10 minut, aby ostygło. Podłączyć urządzenie i spróbować ponownie.
	Usterka w urządzeniu.	Odłączyć urządzenie i skontaktować się z najbliższym autoryzowanym serwisem w celu umówienia naprawy.
Dysza pary nie wytwarza pianki.	Nie wciśnięto przycisku pary lub przycisk ten nadal miga. /Pokrętko sterowania parą znajduje się w pozycji wyłączonej.	Nacisnąć przycisk pary i poczekać, aż przycisk przestanie migać. Przekręcić pokrętko sterowania parą w lewo (przeciwnie do kierunku ruchu wskazówek zegara), aby włączyć i zwiększyć wytwarzanie pary przez dyszę pary.
	Dzbanek jest za duży.	Użyć dzbanka do spieniania mleka, który jest wystarczająco smukły i wysoki oraz ma średnicę co najmniej 7 cm, pamiętając, że mleko po spienieniu będzie miało podwójną objętość. Nie używać dzbanka, który jest zbyt duży lub zbyt mały na daną ilość mleka.
	Użyto odtłuszczonego mleka.	Użyć mleka pełnotłustego lub półtłustego.

Problem	Możliwa przyczyna	Możliwe rozwiązanie
Przyciski pojedynczej i podwójnej filiżanki szybko migają.	Przefiltrowano 215 ml gorącej wody i ekspres musi się zresetować.	Przekręcić pokrętkę sterowania parą z powrotem w pozycję OFF (wyłączone).
Przycisk pary szybko miga.	Funkcja pary była używana przez 180 sekund i wymaga zresetowania.	
Przycisk pojedynczej/ podwójnej filiżanki i przycisk pary szybko migają.	Pokrętkę sterowania parą nie powróciło w pozycję OFF (wyłączone), ale ekspres jest włączony.	
Przycisk pojedynczej lub podwójnej filiżanki szybko miga.	Temperatura bojlera jest za wysoka.	Przekręcić pokrętkę sterowania parą w pozycję  , aby puścić gorącą wodę. Gdy temperatura spadnie, pompa zatrzyma się automatycznie. Następnie przekręcić pokrętkę sterowania parą z powrotem w pozycję OFF (wyłączone).
Wszystkie przyciski szybko migają.	W urządzeniu nagromadził się kamień kotłowy.	Przeprowadzić odkamienianie ekspresu (→ ODKAMIENIANIE).

## 8. GWARANCJE

### Gwarancje i ograniczenia odpowiedzialności

Produkty są objęte gwarancją przez okres 36 miesięcy od daty zakupu lub daty dostawy do domu klienta. W zależności od kraju gwarancja ta obejmuje od 24 do 36 miesięcy prawnej gwarancji zgodności.

W krajach, w których obowiązuje 24-miesięczna prawna gwarancja zgodności, po wygaśnięciu pierwszej gwarancji wchodzi w życie 12-miesięczna gwarancja handlowa, stanowiąca uzupełnienie tej ostatniej.

### Warunki obowiązywania gwarancji

#### W przypadku prawnej gwarancji zgodności

Zachęcamy do zasięgnięcia informacji u dystrybutora i/lub zapoznania się z jego OWS (Ogólnymi Warunkami Sprzedaży).

#### W przypadku gwarancji handlowej

Zachęcamy do zwrotu produktu do recepcji sklepu, w którym został kupiony wraz z dowodem zakupu (np. paragonem) produktu i jego akcesoriów w oryginalnym opakowaniu dla wszystkich krajów poza Francją. Należy również podać takie informacje, jak data zakupu, model i numer seryjny lub IMEI (informacje te zwykle znajdują się na produkcie, opakowaniu lub dokumencie stanowiącym dowód zakupu). Należy dostarczyć produkt z wszystkimi akcesoriami niezbędnymi dla jego prawidłowego funkcjonowania (zasilacz, adapter itd.). W przypadku, jeśli reklamacja jest objęta gwarancją, w zależności od obowiązujących przepisów miejscowych serwis naprawczy może:

- Przeprowadzić naprawę lub wymienić uszkodzone części.
- Wymienić zwracany produkt na inny o co najmniej takiej samej funkcjonalności i równoważnych parametrach wydajnościowych.
- Zwrócić cenę zakupu produktu, określoną w dokumencie stanowiącym dowód zakupu.



W produktach naprawionych lub wymienionych mogą znajdować się komponenty i wyposażenie nowe i/lub regenerowane.

## **Gwarancja handlowa nie obowiązuje w następujących przypadkach:**

- Uszkodzenia lub problemy spowodowane niewłaściwym użytkowaniem, wypadkiem, przeprowadzeniem jakichkolwiek przeróbek urządzenia lub podłączeniem go do zasilania elektrycznego o nieprawidłowych parametrach napięcia lub napięcia.
- Użytkowanie lub przechowywanie szkodliwe dla dobrej konserwacji urządzenia (utlenianie, korozja), wykorzystywanie energii, użytkowanie lub instalacja niezgodne z instrukcjami producenta, zaniedbanie lub stosowanie nieodpowiednich urządzeń peryferyjnych, oprogramowania lub materiałów eksploatacyjnych.
- Profesjonalne lub zbiorowe, przemysłowe lub komercyjne wykorzystanie produktu.
- Przeprowadzenie modyfikacji urządzeń, których plomba gwarancyjna lub numer seryjny zostały uszkodzone, naruszone, usunięte lub uległy oksydacji.
- W przypadku baterii przeznaczonych do wymiany i akcesoriów okres gwarancji wynosi 6 miesięcy.
- Uszkodzenie baterii spowodowane przeładowaniem lub nieprzestrzeganiem wskazówek bezpieczeństwa zawartych w instrukcji obsługi.
- Uszkodzenia o charakterze estetycznym, takie jak zarysowania, wybrzuszenia lub akty wandalizmu.
- Uszkodzenia spowodowane przeprowadzeniem jakichkolwiek prac przez osoby nieuprawnione.
- Uszkodzenia spowodowane normalnym zużyciem lub starzeniem się produktu: uszczelki, filtry, akcesoria, szczotka i wąż do odkurzacza, lampy, lampy do rzutników, łopatki do pralek itp.
- Aktualizacja oprogramowania związana z modyfikacją parametrów sieci
- Uszkodzenia spowodowane przez elementy znajdujące się poza urządzeniem (ciała obce, owady itp.)
- Zawartość urządzeń – zamrażarka, pralka itd. – (żywność, odzież itd.).
- Uszkodzenia produktu spowodowane użyciem oprogramowania innych producentów w celu zmodyfikowania, zmiany, adaptacji lub modyfikacji istniejących.
- Uszkodzenia produktu spowodowane jego użyciem bez akcesoriów zatwierdzonych przez producenta.
- Normalne zużycie lub uszkodzenia części wynikające z użytkowania: opona, dętka, hamulec itp.

Klient jest odpowiedzialny za regularne tworzenie kopii zapasowych danych znajdujących się na jego dysku twardym lub w pamięci wewnętrznej urządzenia przed jego przekazaniem do naprawy. Auchan nie ponosi odpowiedzialności za utratę lub zniszczenie przechowywanych danych ani za uszkodzenia oprogramowania, w szczególności wynikające z przywrócenia parametrów fabrycznych lub awarii.

Analogicznie producent nie ponosi żadnej odpowiedzialności za sprawdzenie, czy ze zwracanych produktów zostały wyjęte karty SIM/SD.

Powyższe postanowienia w żaden sposób nie ograniczają ani nie eliminują: gwarancji prawnej, o której mowa powyżej oraz gwarancji handlowej producenta, jeśli jest udzielana (patrz karta gwarancyjna).

# TARTALOM ÁTTEKINTÉSE:

1. BIZTONSÁGI UTASÍTÁSOK	58. O.
2. MŰSZAKI ADATOK	60. O.
3. A KÉSZÜLÉK LEÍRÁSA	61. O.
4. AZ ELSŐ HASZNÁLAT ELŐTT	61. O.
5. ÜZEMELTETÉS	61. O.
6. TISZTÍTÁS ÉS ÁPOLÁS	63. O.
7. HIBAELHÁRÍTÁS	64. O.

## 1. BIZTONSÁGI UTASÍTÁSOK

HU

Az elektromos készülék használata előtt figyelmesen olvassa el, és őrizze meg későbbi használatra a lenti utasításokat:

1. FIGYELMEZTETÉS: Használat közben ne nyissa fel a betöltő nyílást.
2. A készülék használati utasítása az alábbiakat foglalja magában:
3. Ez a készülék háztartási, és ehhez hasonló használatra készült, például:
  - személyzeti konyhába üzletekben, irodákban és más munkahelyi környezetekben;
  - lakóépületekhez;
  - szállodák, motelek és egyéb szálláshelyek ügyfelei általi használatra;
  - szoba reggelivel típusú környezethez.
4. Mielőtt a készüléket a fali aljzathoz csatlakoztatja, ellenőrizze, hogy a helyi elektromos áram megegyezik-e a készülék típustábláján megadott árammal. A készüléket mindig földelt fali csatlakozóaljzathoz csatlakoztassa.
5. Ne működtesse a készüléket, ha a hálózati kábel vagy csatlakozó megsérült, vagy ha a készülék nem megfelelően működik, illetve leesett vagy ha bármilyen módon megsérült. Az áramütés elkerülése érdekében a sérült hálózati kábelt csak a gyártóval, illetve a gyártó hivatalos szervizében (vagy megfelelően képzett szakemberrel) szabad kicseréltetni.
6. A hálózati kábelt azonnal húzza ki a hálózati aljzatból, amint nem használja a készüléket, és mindenféle tisztítási, karbantartási vagy szerelési munka előtt.

7. Soha ne tegye a készüléket, a hálózati kábelt vagy a csatlakozódugót vízbe vagy bármilyen más folyadékba.
8. Az első használat előtt tisztítsa meg az összes tartozékot meleg, mosogatószeres vízben. Öblítse le, majd gondosan szárítsa meg.
9. Ezt a készüléket használhatják 8 éves, vagy annál idősebb gyermekek, ha a biztonságukért felelős, a készülék biztonságos használatának módjával és az esetleges veszélyekkel tisztában lévő személy felügyelete alatt állnak, vagy utasítást kaptak a berendezés használatára vonatkozóan. Gyermekek nem végezhetik a készülék tisztítását és karbantartását, kivéve, ha 8 évesnél idősebbek, és felnőtt felügyeli őket. A készüléket és annak kábelét tartsa távol a 8 évesnél kisebb gyermekektől.
10. A készülékeket csökkent fizikai, érzékszervi vagy szellemi képességekkel rendelkező, vagy kellő belátással és tudással nem rendelkező személyek is használhatják, ha felügyelet alatt állnak, vagy a készülék biztonságos használatára vonatkozó utasítást kaptak, valamint ha értik a használattal járó veszélyeket.
11. Gyermekek ne játsszanak a készülékkel.
12.  A készülék jelölése (áthúzott szemetesekuka szimbólum) megfelel a „használt elektromos és elektronikus berendezésekre” vonatkozó 2012/19/EU európai irányelvnek. Ez a jelölés azt jelenti, hogy ezt a berendezést hasznos élettartama végén nem szabad a normál háztartási hulladék közé dobni. A felhasználó köteles átadni olyan üzemeltetőknek, akik begyűjtik a használt elektromos és elektronikus berendezéseket. A begyűjtést végző üzemeltetők, beleértve a helyi gyűjtőpontokat, üzleteket és a helyi hatóságokat, megfelelő rendszert hoznak létre a berendezések begyűjtéséhez. A használt elektromos és elektronikus berendezések megfelelő begyűjtése segít elkerülni azon emberi egészségre és környezetre gyakorolt káros hatásokat, amelyek a bennük lévő veszélyes anyag miatt, valamint a nem megfelelő tárolásból és kezelésből adódnak.
13. Az étellel érintkező felületek tisztításáról bővebb információt a „TISZTÍTÁS ÉS KARBANTARTÁS” fejezetben talál.
14. Legyen óvatos, hogy ne égesse meg magát a forró gőzzel.
15. Ne érintse meg a készülék forró részeit (például a gőzkart és a fém szűrőt). Használja a fogantyúkat vagy a gombokat.
16. Ne üzemeltesse a kávéfőző készüléket víz nélkül.

17. Ne távolítsa el a fém szűrőtartót, miközben a készülék kávét készít, vagy amikor gőz és forró víz jön ki belőle, és mindig eressze ki a nyomást a víztartályból és a gőzkarból, mielőtt kiveszi a tartályt vagy a fém tölcserét.

18. Ne használja szabadtéren.

19. Helytelen használat esetén fennáll a sérülés veszélye.

20. A fűtőelem felülete felhasználás után egy ideig forró marad.

21. Ha olyan alkatrészeket használ, amelyeket a készülék gyártó nem javasol, akkor tűz, áramütés vagy személyek sérülésének veszélye áll fenn.

22. Helyezze a készüléket sík felületre vagy asztalra, ne lógassa le a tápkábelt az asztal vagy a pult széléről.

**HU** 23. Ügyeljen arra, hogy a tápkábel ne érjen hozzá a készülék forró felületeihez.

24. A készüléket nem szabad vízbe meríteni.

25. Ne helyezze a kávéfőzőt forró felületre, hőforrás vagy nyílt láng (például gáz- vagy elektromos főzőlap vagy sütő) mellé, nehogy megsérüljön.

26. A készülék kihúzásához kapcsolja az összes vezérlőt „ki” állásba, majd húzza ki a hálózati csatlakozót a hálózati aljzatból. Mindig a csatlakozódugót fogja. Soha ne a vezetéknél fogva húzza.









27. A készüléket kizárólag rendeltetési céljának megfelelően használja, és száraz környezetbe helyezze.

28. Használat közben soha ne helyezze a kávéfőzőt szekrénybe.

## 2. MŰSZAKI ADATOK

Üzemi feszültség:	220-240 V, 50-60 Hz
Névleges teljesítmény:	1250-1450 W
Munkanyomás:	20 bar
Víztartály:	1 L
Védelmi osztály:	I. osztály

### 3. A KÉSZÜLÉK LEÍRÁSA

1.  Be-/kikapcsoló gomb jelzőlámpával
2.  Egy csésze gomb jelzőlámpával
3.  Dupla csésze gomb jelzőlámpával
4.  Gőz gomb jelzőlámpával
5. Csoportfej (feloldás  /  lezárás)
6. Szűrő
7. Szűrőtartó
8. Fogantyú
9. Csepegtető rács
10. Levehető csepegtetőtálca
11. Víztartály fedele
12. Víztartály fogantyú
13. Kivehető vízartály
14. Gőzszabályozó gomb (OFF • –  / )
15. Gőzfúvóka fogó
16. Gőzfúvóka
17. MÉRŐ-/TÖMÖRÍTŐ KANÁL

### 4. AZ ELSŐ HASZNÁLAT ELŐTT

#### KICSOMAGOLÁS

1. Csomagolja ki a készüléket, és távolítsa el az összes csomagolóanyagot.
2. Ellenőrizze, hogy a készüléknek nincs-e látható sérülése, és nem hiányoznak-e alkatrészek.
3. Törölje le a központi egységet, és tisztítsa meg a tartozékokat a **TISZTÍTÁS ÉS ÁPOLÁS** fejezetben található utasítások szerint.
4. Az első használat előtt vagy a gép hosszabb tárolása után kövesse az **ESPRESSÓ FŐZÉSE** (nincs őrölt kávé a szűrőben) és a **TEJHABOSÍTÁS CAPPUCCINOHOZ** (víz van a kannában) fejezeteket a forró víz adagolásához és 2 perces gőz előállításához. Hajtsa végre ezt az eljárást 2–3 alkalommal az eszpresszó és gőzrendszer alapos átöblítéséhez.

### 5. ÜZEMELTETÉS

A kávéfőzőt sima, vízszintes és száraz felületre helyezze.

#### 5.1. A VÍZTARTÁLY FELTÖLTÉSE

A vízartály kivehető a könnyű tisztítás érdekében.

- Kapcsolja ki a gépet.
- Húzza ki a csatlakozó dugót a hálózati aljzatból.
- Töltse fel a vízartályt vízzel, és zárja le a fedelet. Ne lépje túl a tartályon lévő „MAX” szint jelölést.
- A vízartály eltávolításához, a víz tisztításához vagy feltöltéséhez tartsa a tartályt mindkét oldalon, és húzza felfelé.
- A vízartály visszahelyezéséhez csúsztassa vissza a vízartályt a gépbe, és finoman nyomja le.

#### 5.2. ESPRESSÓ FŐZÉSE



Egy csésze finom eszpresszó elkészítéséhez öblítse ki az eszpresszó rendszert, és melegítse fel a csészt a főzés előtt.

1. Töltse fel a víz tartályt a „MAX.” jelölésig.
2. Győződjön meg arról, hogy a Steam control gomb kikapcsolt állásban van-e, majd csatlakoztassa a tápkábelt szorosan egy földelt konnektorhoz.
3. Az eszpresszógép bekapcsolásához nyomja meg a be/ki gombot.  
A Be/ki gomb világítani kezd, és az egy/dupla csésze gomb villogni kezd, ami azt jelzi, hogy a bojler előmelegíti a vizet. Az egy/két csésze gomb abbahagyja a villogást, és az előmelegítés után folyamatosan világít.

**Az eszpresszó rendszer átöblítéséhez és a csésze felmelegítéséhez**

4. Hajtsa végre az 5–11. lépést anélkül, hogy őrölt kávé tenne a szűrőbe, majd a 8. lépésben válassza ki a dupla csésze gombot.

## Eszpresszó főzése

5. Helyezze be a szűrőt a szűrőtartóba, tegyen bele őrölt kávé. Simítsa el az őrleményt, és nyomkodja le a tömörítővel. A géphez egy mérő-/tömörítő kanál is tartozik.
  - Egy evőkanálnyi kávéőrlemény 1 csésze eszpresszóhoz elegendő. Az ízlése szerint állítsa be.
6. Miközben a szűrőtartó fogantyúját a behelyezési pozícióban (  ) tartja, illesse a szűrőtartó füleit a csoportfej nyílásaihoz (a, mikor a géppel szemben áll, körülbelül 130 fokos szögben), helyezze be a szűrőtartót a csoportfejbe, és fordítsa el a fogantyút az óramutató járásával ellentétes irányba, amíg a helyére nem rögzül (  ).
7. Helyezze a meleg csészét a cseppgyűjtő tálcára.
8. Amikor az egy/dupla csésze gombok abbahagyják a villogást, szükség szerint nyomja meg az egy vagy dupla csésze gombot. A gép elindítja az extrahálást, és automatikusan leállítja, ha az előre beállított mennyiséget extrahálta. Bármikor leállíthatja a kávé folyását, ehhez nyomja meg az előzőleg kiválasztott egy vagy dupla csésze gombot.
9. A szűrőtartó csoportfejről való levételéhez fordítsa el a fogantyút az óramutató járásával megegyező irányba a feloldva pozíció felé (  ).
10. Emelje ki a szűrőt a szűrőtartóból. Dobja ki az elhasznált kávéőrleményt.
11. Öblítse le a szűrőtartót és a szűrőt forró vízben, törölje le tiszta, száraz ruhával, és folytassa a következő csésze eszpresszó főzéséhez.
12. Használat közben rendszeresen ellenőrizze és ürítse ki a csepegtető tálcat.
13. Ha befejezte a kávéfőző használatát, a készülék kikapcsolásához nyomja meg a Be/ki gombot, és húzza ki.
14. Tisztítás előtt hagyja lehűlni a készüléket (→ **TISZTÍTÁS ÉS ÁPOLÁS**).

## 5.3. TEJ HABOSÍTÁSA CAPPUCCINOHOZ

Cappuccino készítéséhez adjon habosított tejet az eszpresszóhoz. A gőzkar tej gőzölésére vagy habosítására használható.

**TIPP: Ha több csésze kapuccinót kell készítenie, először főzze le az eszpresszót, azután habosítsa fel hozzájuk a tejet egy nagy edényben. Ne feledje, hogy a tej mennyisége megduplázódik.**

1. Cappuccino csészében készítsen eszpresszót (→ **ESZPRESSZÓ FŐZÉSE**)
2. Töltse meg a habosító kancsót körülbelül 100 g (kb. 100 ml) teljes tejjel vagy félszíros tejjel minden egyes elkészítendő cappuccinóhoz. Javasoljuk, hogy hideg tejet használjon közvetlenül a hűtőszekrényből (nem forró tejet).
3. Fogja meg a habosító kancsót, és helyezze be a gőzkart a tejbe körülbelül 2 cm mélyen.
4. Nyomja meg a Steam (gőzfújás) gombot, ami villogni kezd.
5. Amikor a Steam (gőzfújás) gomb abbahagyja a villogást, lassan fordítsa el a Steam control gombot az óramutató járásával ellentétes irányba a tej habosításához. A gőzkar nem képez tejhabot. Használja a Steam control gombot a gőznyomás beállításához.
6. Ha elérte a kívánt állagot, fordítsa el a Steam control gombot az óramutató járásával megegyező irányban OFF (ki) állásba, és vegye ki a habosító kancsót.
7. A gőzkar tisztításához:
  - Gondosan törölje le a gőzkart egy puha, nedves anyaggal, nehogy a tej rászáradjon.
  - Helyezzen egy üres kancsót a gőzkar alá, fordítsa el a Steam control gombot az óramutató járásával ellentétes irányba, hogy pár másodpercig gőzt termeljen. Majd állítsa vissza a gombot OFF (ki) állásba. Ezzel az eljárással eltávolítja a tejmaradékokat a gőzkarból.
8. Öntse a tejhabot az eszpresszóba. A cappuccino tálalásra kész.
9. Ha befejezte a kávéfőző használatát, a készülék kikapcsolásához nyomja meg a Be/ki gombot.



### FIGYELMEZTETÉS:

- Soha ne hagyja felügyelet nélkül a készüléket használat közben. Minden használat után kapcsolja ki a készüléket.
- A fém tartozékok és a készülék fémfelületei használat közben felforrósodnak, és használat után még egy ideig forrók maradnak. Ne érjen a forró felületekhez. Mindig a fogantyút és a gombokat használja.

- **Ügyeljen a forró vízre és a csoportfejből és a gőzpálcából kilépő gőzre normál használat közben. Mindig tartsa a kezét és az arcát biztonságos távolságban a gép használatát során.**

## 5.4. FORRÓ VÍZ ADAGOLÁSA

- A víz előmelegítéséhez nyomja meg a Steam (gőzfűtés) gombot.
- Amikor a Steam (gőzfűtés) gomb jelzőlámpa folyamatosan világít, helyezze a gőzkart egy üres kancsóba, és óvatosan fordítsa el a gőzszabályozó gombot az óramutató járásával ellentétes irányba.
- Ha elkészült, fordítsa a gőzszabályozó gombot OFF (ki) állásba.

## 5.5. ADAGOLÁSI MENNYISÉG BEÁLLÍTÁSA

Az adagolt eszpresszó mennyisége módosítható.

- Egy csésze – 25 ml-től 60 ml-ig
  - Dupla csésze – 70 ml-től 110 ml-ig
1. Állítsa be a gépet eszpresszó főzéséhez.
  2. Nyomja meg, és 3 másodpercig tartsa lenyomva az egy csésze vagy a dupla csésze gombot, hogy belépjen a beállítás módba.
  3. Az eszpresszó adagolásának megkezdéséhez nyomja meg ismét az egy vagy dupla csésze gombot. A megfelelő csésze gomb villogni fog.
  4. Amikor elérte a kívánt szintet, nyomja meg ismét az egy vagy dupla csésze gombot a kiöntés leállításához és az újonnan beállított adagolási szint mentéséhez.
  5. Nyomja meg és tartsa lenyomva egyszerre 3 másodpercig az egy csésze és a dupla csésze gombot, hogy visszaállítsa a gyári adagolási mennyiséget.

## 5.6. AUTOMATA KIKAPCSOLÁS FUNKCIÓ

A kávéfőzőt úgy tervezték, hogy automatikusan kikapcsoljon, ha 29 percen belül egyetlen gombot sem nyomnak meg.

## 6. TISZTÍTÁS ÉS ÁPOLÁS



**FIGYELMEZTETÉS:** Tisztítás előtt húzza ki a készüléket a hálózati aljzatból, és hagyja teljesen lehűlni.



**FIGYELMEZTETÉS:** Soha ne merítse a készüléket vagy a hálózati vezetékét és a csatlakozódugót vízbe vagy bármely folyadékba. Soha ne öblítse őket a csap alatt.

**FONTOS:** A készülék tisztításához soha ne használjon oldószereket vagy súroló hatású tisztítószerkeket, drótkéféket, éles tárgyakat vagy súrolószivacsot.

### 6.1. TISZTÍTÁS

- Használat közben rendszeresen ürítse ki a csepegtető tálcát.
- Minden használat után tisztítsa meg a készüléket és a tartozékokat.
- Rendszeresen tisztítsa meg a víztartályt, hogy tiszta vizet biztosítson.
- Vegye ki és tisztítsa meg a csepegtető tálcát, a rácsot, a szűrőtartót, a szűrőt és a víztartályt meleg, mosogatószeres vízben egy puha szivaccsal. Az összeszerelés előtt alaposan szárítsa meg.
- Törölje le az összes külső felületét mosogatószerrel kevert vízzel megnedvesített puha ruhával. Alaposan szárítsa meg.

### 6.2. VÍZKÖMENTESÍTÉS

A hatékony működés biztosításához 2–3 havonta vízkömentesítse a gépet, vagy amikor minden gomb villogva figyelmezteti Önt a vízkömentesítésre.

## Vízkömentesítési folyamat

1. Vásároljon kereskedelemben kapható eszpresszógéphez való vízkömentesítő szert, és kövesse a csomagoláson lévő utasításokat.
2. Töltse fel a víztartályt a javasolt mennyiségű vízköoldóval, majd töltsse fel a víztartályt vízzel a MAX. szint jelölésig.
3. Helyezzen kellően nagy tartályt a csoportfej alá.
4. Nyomja meg a Be/ki gombot.
5. Amikor a Be/ki gomb abbahagyja a villogást, nyomja meg a dupla csésze gombot a forró vízköoldós víz adagolásához.
6. Nyomja meg a Steam (gőzfújás) gombot, és várjon, amíg abbahagyja a villogást.
7. Helyezze be a gőzkart egy vízzel félig megtöltött kancsóba. Fordítsa el a gőzszabályozó gombot az óramutató járásával ellentétes irányba 2 percig, majd kapcsolja ki.
8. A gép bekapcsolásához nyomja meg a Be/ki gombot.
9. Hagyja a vízköoldó oldatot az eszpresszógépben 5 percen keresztül.
10. A gép bekapcsolásához nyomja meg a Be/ki gombot.
11. Ismételje meg az 5–7. lépést, amíg a víztartályban ki nem ürül.

HU

## Csapvíz alatti öblítés folyamata

12. Vegye ki a víztartályt a gépből. Alaposan mossa ki a víztartályt meleg mosogatószeres vízzel és puha szivaccsal, majd öblítse le.
13. Töltse fel a víztartályt csapvízzel a MAX. szint jelzésig, majd helyezze vissza a gépre.
14. A gép bekapcsolásához nyomja meg a Be/ki gombot.
15. Ismételje meg az 5–7. lépést, amíg a víztartályban ki nem ürül.

## A vízkömentesítési figyelmeztetés törlése

- Egyszerre nyomja meg, és 3 másodpercig tartsa lenyomva az egy csésze, a dupla csésze és a Steam (gőzfújás) gombot.

## 7. HIBAELHÁRÍTÁS

Probléma	Lehetséges ok	Lehetséges megoldás
Rozsda van a készülék fém részein.	A felhasznált vízkömentesítő szer nem való presszókávéfőző készülékekhez. A vízkömentesítő túl erős volt, és a fém részek rozsdásodását okozta.	Használjon kereskedelmi forgalomban kapható presszókávéfőzőkhöz való vízkömentesítő szert.
Víz szivárog az eszpresszógép aljából.	A csepegtető tálca tele van.	Ürítse ki, majd rendszeresen tisztítsa a csepegtető tálcat.
	Meghibásodás a készülékben.	Csatlakoztassa le a készüléket a hálózatról, és a javítással kapcsolatban forduljon a legközelebbi hivatalos szervizközponthoz.



Probléma	Lehetséges ok	Lehetséges megoldás
Víz szivárog a szűrő oldalán.	A szűrő pereme körül kávéőrlemény van.	Távolítsa el a felesleges kávéőrleményt a szűrő pereméről, mielőtt a szűrőtartót a főzőfejbe helyezi.
	A szűrő túl van töltve.	Ne töltsön kávéőrleményt a szűrő peremén felülre. Egyenletesen töltsse a kávéőrleményt, és a szűrő peremének szintjéig, majd nyomja le a kávéőrleményt a lenyomóval.
	A szűrőtartó nincs megfelelően rögzítve a főzőfejben.	Ellenőrizze, hogy a szűrőtartó megfelelően legyen a főzőfejbe helyezve a „INSERT” (behelyezve) helyzetben, majd fordítsa a kart jobbra, amíg el nem éri a „LOCKED” (zárt) helyzetet.
A kávé savanyú ízű.	Az első öblítés és gőzölés műveletet nem végezte el az első használat előtt.	Tartsa be az ELSŐ HASZNÁLAT ELŐTT rész utasításait.
	<ul style="list-style-type: none"> <li>■ A kávéőrlemény szavatossága lejárt, vagy az őrlemény megromlott.</li> <li>■ A kávéőrleményt hosszú ideig forró, nedves helyen tárolták.</li> </ul>	<ul style="list-style-type: none"> <li>■ Használjon friss kávéőrleményt.</li> <li>■ Hűvös, száraz helyen tárolja a bontatlan kávécsomagot.</li> <li>■ A csomag kávé felbontása után, gondosan zárja le, majd tárolja a hűtőben, hogy megőrizze a frissességét.</li> </ul>
	A presszókávéfőző vízkömentesítést igényel.	A VÍZKÖMENTESÍTÉST lásd a TISZTÍTÁS ÉS GONDOZÁS fejezetben.

Probléma	Lehetséges ok	Lehetséges megoldás
A presszókávéfőző nem kapcsolódik be.	A készülék nincs csatlakoztatva a fali aljzathoz.	Ellenőrizze, hogy a készülék csatlakoztatva van-e a fali aljzathoz, és a csatlakozódugó megfelelően van-e behelyezve.
	Nincs áram.	Ellenőrizze az áramforrást.
	A készülék túlmelegszik.	A Steam Control (gőzszabályozás) gombot fordítsa „OFF“ (ki) helyzetbe, majd húzza ki a készüléket a hálózati aljzathoz. Hagyja lehűlni a készüléket legalább 10 percen keresztül. Csatlakoztassa a készüléket a hálózathoz, és újból próbálja meg üzemeltetni.
	Meghibásodás a készülékben.	Csatlakoztassa le a készüléket a hálózatról, és a javítással kapcsolatban forduljon a legközelebbi hivatalos szervizközponthoz.
A gőzfűvóka nem képez tejhabot.	A Steam (gőzfűjás) gombot nem nyomta meg, vagy még mindig villog. /A Steam Control (gőzszabályozó) gomb kikapcsolt állásban van.	Nyomja meg a Steam (gőzfűjás) gombot, és várjon, amíg a gomb abbahagyja a villogást. Fordítsa el a Steam Control (gőzszabályozó) gombot az óramutató járásával ellentétes irányba, hogy bekapcsolja és növelje a gőzkarban lévő gőzt.
	A csésze túl nagy.	Vékony és eléggé magas habosító csészét használjon, legalább 7 cm-es átmérővel, szem előtt tartva, hogy a tej térfogata megkétszereződik a habosítás után. Ne használjon a tej mennyiségéhez képest túl nagy vagy túl kicsi csészét.
	Főlözött tejet használt.	Teljes vagy félszíros tejet használjon.

Probléma	Lehetséges ok	Lehetséges megoldás
Az egy és dupla csésze gomb gyorsan villog.	215 ml forró víz kifolyt, és a gépet vissza kell állítani.	A Steam Control (gőzszabályozó) gombot állítsa vissza a OFF (ki) állásba.
A Steam (gőzfűtés) gomb gyorsan villog.	A gőz funkciót 180 másodpercig használták, és vissza kell állítani.	
Az egy/dupla csésze és a Steam (gőzfűtés) gomb gyorsan villog.	A Steam Control (gőzszabályozó) gombot nem állították vissza OFF (ki) állásba, de a gép be van kapcsolva.	
Az egy vagy dupla csésze gomb gyorsan villog.	A bojler hőmérséklete túl magas.	A forró víz adagolásához fordítsa el a gőzszabályozó gombot a(z)  pozícióba. Amikor a hőmérséklet csökken, a szivattyú automatikusan leáll. Majd fordítsa vissza a Steam Control (gőzszabályozó) gombot OFF (ki) állásba.
Minden gomb gyorsan villog.	Az egységben vízkőlerakódás van.	A gép vízkőmentesítése (→ VÍZKŐMENTESÍTÉS).

# CUPRINS:

1. INSTRUCȚIUNI PRIVIND SIGURANȚA	P. 68
2. SPECIFICAȚII TEHNICE	P. 70
3. DESCRIEREA PRODUSULUI	P. 71
4. ÎNAINTE DE PRIMA UTILIZARE	P. 71
5. UTILIZAREA	P. 71
6. CURĂȚAREA ȘI ÎNGRIJIREA	P. 73
7. DEPANARE	P. 74
8. GARANȚII	P. 77

## 1. INSTRUCȚIUNI PRIVIND SIGURANȚA

Înainte de a folosi acest aparat electric, citiți cu atenție instrucțiunile de mai jos și păstrați-le pentru utilizare ulterioară.

1. **AVERTIZARE:** Orificiul de umplere nu trebuie să fie deschis în timpul utilizării.
2. Instrucțiunile aparatului trebuie să includă următoarele;
3. Acest aparat este destinat uzului casnic sau în scopuri similare precum:
  - spații de bucătărie pentru personal din magazine, birouri și alte medii de activitate;
  - ferme;
  - de către clienți în hoteluri, moteluri și alte locații de tip rezidențial;
  - locații de tip pensiune.
4. Înainte de a conecta aparatul la o priză de perete, asigurați-vă că valoarea curentului electric local corespunde cu cea indicată pe plăcuța caracteristicilor tehnice de pe aparat. Conectați întotdeauna aparatul la o priză cu împământare.
5. Nu puneți în funcțiune niciun aparat dacă are cablul de alimentare sau ștecherul defect, ori după defectarea aparatului, sau dacă acesta a fost scăpat sau deteriorat în orice mod. Dacă este deteriorat cablul de alimentare, acesta trebuie înlocuit de producător, de agentul său de service sau de persoane calificate în mod similar pentru a se evita orice pericol.
6. Deconectați cablul de alimentare de la rețeaua electrică de îndată ce încetați utilizarea aparatului și înainte de orice lucrare de curățare, întreținere sau asamblare a accesoriilor.
7. Nu scufundați niciodată aparatul, cablul de alimentare sau ștecherul în apă sau în orice alt lichid.

8. Înaintea primei utilizări, curățați toate accesoriile cu apă caldă, cu detergent. Clătiți și uscați cu atenție.

9. Acest aparat poate fi folosit de copii începând cu vârsta de 8 ani și peste dacă aceștia sunt supravegheați sau au fost instruiți cu privire la utilizarea aparatului în siguranță și au înțeles pericolele implicate. Curățarea și întreținerea aparatului nu se vor efectua de copii, cu excepția cazului când aceștia au vârsta peste 8 ani și sunt supravegheați. Nu lăsați aparatul și cablul său de alimentare la îndemâna copiilor sub 8 ani.

10. Aparatele pot fi utilizate de către persoane cu capacități fizice, senzoriale sau intelectuale reduse ori lipsite de cunoștințe sau de experiență numai dacă sunt supravegheate sau au fost instruite cu privire la utilizarea aparatului în deplină siguranță și înțeleg pericolele la care se expun.

11. Copiii nu trebuie să se joace cu aparatul.

12.  Marcajul acestui dispozitiv (simbolul unui coș de gunoi barat) este conform cu Directiva europeană 2012/19/UE privind „echipamentele electrice și electronice uzate“.

Acest marcaj înseamnă că acest echipament, la sfârșitul duratei sale de viață utilă, nu poate fi eliminat împreună cu alte deșeuri menajere. Utilizatorul este obligat să-l predea operatorilor care colectează echipamente electrice și electronice uzate. Operatorii de colectare, inclusiv punctele de colectare locale, magazinele și autoritățile locale, creează un sistem adecvat pentru colectarea echipamentelor. Colectarea adecvată a echipamentelor electrice și electronice uzate contribuie la evitarea efectelor nocive asupra sănătății umane și a mediului, cauzate de prezența componentelor periculoase, precum în urma depozitării și tratării necorespunzătoare a acestor echipamente.

13. Detalii privind curățarea suprafețelor în contact cu alimentele pot fi găsite în secțiunea „CURĂȚARE ȘI ÎNGRIJIRE”.

14. Aveți grijă să nu vă ardeți cu aburul fierbinte.

15. Nu atingeți componentele fierbinți ale aparatului (precum țeava de abur și filtrul de metal). Utilizați mânerul sau butoanele.

16. Nu folosiți mașina de cafea fără apă.

17. Nu îndepărtați suportul filtrului de metal când aparatul prepară cafea sau când aburul și apa fierbinte ies din aparat, și asigurați-vă că evacuați presiunea din rezervorul de apă și țeava de apă înainte de a îndepărta rezervorul și pâlnia de metal.









18. A nu se utiliza în aer liber.

19. Există risc de o eventuală rănire în caz de utilizare greșită.
20. Suprafața elementului de încălzire poate să rămână fierbinte un anumit timp după utilizare.
21. Utilizarea accesoriilor și atașamentelor nerecomandate de producătorul de aparate electrocasnice poate provoca incendiu, electrocutare sau vătămarea persoanelor.
22. Așezați aparatul pe o suprafață plană sau pe o masă, nu atârnați cablul de alimentare peste marginea mesei sau a tejghelei.
23. Asigurați-vă că cablul de alimentare nu atinge suprafețele fierbinți ale aparatului.
24. Aparatul nu trebuie să fie scufundat în apă.
25. Nu așezați aparatul de cafea pe o suprafață fierbinte sau lângă o sursă de căldură sau o flacără deschisă (cum ar fi o plită sau un cuptor cu gaz sau electric) pentru a evita deteriorarea acestuia.
26. Pentru a-l deconecta, comutați toate butoanele de control pe „off” (oprit), apoi scoateți ștecherul din priză. Țineți întotdeauna de ștecher. Nu trageți niciodată de cablu.
27. Nu folosiți aparatul pentru alte scopuri decât cele pentru care a fost conceput și plasați-l într-un mediu uscat.
28. Nu așezați niciodată aparatul de cafea într-un dulap atunci când este în uz.

## 2. SPECIFICAȚII TEHNICE

Tensiune de funcționare:	220-240 V, 50-60 Hz
Putere nominală:	1250-1450 W
Presiune de funcționare:	20 bari
Rezervor de apă:	1 L
Clasă de protecție:	Clasă I

### 3. DESCRIEREA PRODUSULUI

1.  Buton On/Off (Pornit/Oprit) cu indicator luminos
2.  Buton pentru o singură ceașcă cu indicator luminos
3.  Buton pentru două cești cu indicator luminos
4.  Buton de abur cu indicator luminos
5. Ansamblu cap  /  blocare)
6. Filtru
7. Suport de filtru
8. Mâner
9. Sită tavă de colectarea a picăturilor
10. Tavă detașabilă de colectarea picăturilor
11. Capac rezervor de apă
12. Mâner pentru rezervor de apă
13. Rezervor de apă detașabil
14. Buton selector de abur (OFF ● -  / )
15. Mâner duză de abur
16. Duză de abur
17. Lingură dozatoare/îndesare

### 4. ÎNAINTE DE PRIMA UTILIZARE

#### DESPACHETAREA

1. Dezambalați aparatul și îndepărtați toate elementele de ambalaj.
2. Asigurați-vă că aparatul nu prezintă deteriorări vizibile și nu-i lipsesc piese.
3. Ștergeți unitatea principală și curățați accesoriile urmând instrucțiunile din secțiunea **CURĂȚAREA ȘI ÎNGRIJIREA**.
4. Înainte de prima utilizare sau după ce ați depozitat aparatul pentru o perioadă lungă de timp, urmați secțiunile **PREPARAREA CAFELEI ESPRESSO** (fără cafea măcinată în filtru) și **SPUMAREA LAPTELUI PENTRU CAPPUCCINO** (cu apă în carafă) pentru a genera apă fierbinte și a produce 2 minute de abur. Efectuați această procedură de 2-3 ori pentru a spăla bine sistemele de espresso și de abur.

### 5. UTILIZAREA

Așezați mașina de espresso pe o suprafață plană, plană și uscată.

#### 5.1. UMLETEREA REZERVORULUI DE APĂ

Rezervorul de apă este detașabil pentru o curățare ușoară.

- Opriti mașina.
- Scoateți ștecherul din priză de perete.
- Umpleți rezervorul cu apă și închideți capacul. Nu depășiți marcajul de nivel „MAX” de pe rezervor.
- Pentru a scoate rezervorul de apă când curățați sau umpleți cu apă, apucați rezervorul de ambele laturi și trageți-l în sus.
- Pentru a reatașa rezervorul de apă, glisați-l înapoi în aparat și împingeți-l ușor în jos.

#### 5.2. PREPARAREA CAFELEI ESPRESSO

Pentru a pregăti o ceașcă bună de espresso, clătiți sistemul de espresso și încălziți ceașca înainte de a prepara cafeaua.



1. Umpleți rezervorul de apă până la marcajul de nivel „MAX”.
2. Asigurați-vă că butonul de control al aburului este în poziția oprit, apoi conectați ferm cablul de alimentare la o priză cu împământare.
3. Apăsăți pe butonul Pornit/Oprit pentru a porni mașina de espresso. Butonul Pornit/Oprit se va aprinde, iar butoanele pentru o singură/două cești vor clipi pentru a indica faptul că boilerul preîncălzește apa. Butoanele pentru o singură/două cești vor înceta să mai clipească și vor rămâne aprinse odată ce este preîncălzit.

RO

## Pentru a clăti sistemul de espresso și a încălzi ceașca

4. Efectuați pașii 5-11 fără să adăugați cafea măcinată în filtru și selectați butonul pentru două cești la pasul 8.

## Pentru a prepara espresso

5. Introduceți filtrul în portfiltrul, adăugați cafeaua măcinată. Se nivelează cafeaua măcinată și se presează cu un tampon. Împreună cu mașina dumneavoastră este inclusă o lingură dozatoare/impingător.
  - O lingură de cafea măcinată va produce 1 ceașcă de cafea espresso. Reglați conform gusturilor dumneavoastră.
6. Țineți mânerul portfiltrului sub poziția de deblocare (  ), aliniați filetele de pe portfiltrul cu fantele din capul de grup (atunci când vă aflați cu fața la aparat, acest lucru se face la un unghi de aproximativ 130 de grade), introduceți portfiltrul în ansamblul capului și rotiți mânerul în sens antiorar până la poziția de blocare (  ) până când se blochează în poziție.
7. Amplasați ceașca caldă pe tava de colectare a picăturilor.
8. Atunci când butoanele pentru o singură ceașcă sau pentru două cești nu mai clipeșc, apăsați fie pe butonul pentru o singură ceașcă, fie pe cel pentru două cești, după cum este necesar. Aparatul va începe extracția și se va opri automat atunci când volumul prestabilit a fost extras. Pentru a opri debitul de cafea în orice moment, apăsați pe butonul pentru o singură ceașcă sau pentru două cești selectat anterior.
9. Pentru a scoate filtrul de cafea din ansamblul capului, rotiți mânerul în sensul acelor de ceas până în poziția de deblocare (  ).
10. Introduceți filtrul în portfiltrul. Eliminați zațul de cafea.
11. Clătiți suportul de filtru și filtrul în apă caldă, ștergeți-le cu o cârpă curată și uscată și continuați să preparați următoarea ceașcă de espresso.
12. Verificați și goliți periodic tava de colectare a picăturilor în timpul utilizării.
13. După ce ați terminat de utilizat mașina de espresso, apăsați pe butonul Pornit/Oprit pentru a opri aparatul.
14. Lăsați aparatul să se răcească înainte de a-l curăța (→ **CURĂȚAREA ȘI ÎNGRIJIREA**).

## 5.3. SPUMAREA LAPTULUI PENTRU CAPPUCCINO

Adăugați lapte spumat în espresso-ul dumneavoastră pentru a obține un cappuccino. Duza de aburi poate fi utilizată pentru a obține abur sau spuma lapte.

**SFAT:** Dacă doriți să pregătiți câteva cești de cappuccino, pregătiți mai întâi espresso-urile, după care spumați laptele pentru toate porțiile de cappuccino într-o carafă mai mare. Țineți cont de faptul că laptele își va dubla volumul.

1. Preparați un espresso într-o ceașcă de cappuccino (→ **PREPARAREA CAFELEI ESPRESSO**).
2. Umpleți o carafă de spumare cu aproximativ 100 g (aprox. 100 ml) de lapte integral sau lapte semidegrosat, pentru fiecare ceașcă de cappuccino care urmează să fie preparată. Se recomandă să folosiți lapte rece direct din frigider (nu lapte fierbinte).
3. Țineți carafa de spumă și introduceți duza de abur în lapte la aproximativ 2 cm adâncime.
4. Apăsați pe butonul de abur și acesta va începe să clipească.
5. Când butonul de abur nu mai clipește, rotiți încet butonul de control al aburului în sens invers acelor de ceas pentru a începe să spumați laptele. Duza de abur va produce abur. Utilizați butonul de control al aburului pentru a regla presiunea aburului.
6. Odată obținută textura dorită, rotiți butonul de control al aburului în sensul acelor de ceas până la Oprit și scoateți carafa de spumă.
7. Pentru a curăța duza de abur:
  - Ștergeți cu grijă duza de abur cu o cârpă moale și ușor umezită pentru a preveni lipirea laptelui.
  - Așezați o carafă goală sub bagheta de abur, rotiți butonul de control al aburului în sens invers acelor de ceas pentru a produce abur timp de câteva secunde. Apoi, readuceți butonul în poziția OFF. Această procedură îndepărtează orice reziduuri de lapte de pe duza de abur.
8. Turnați laptele spumat în espresso. Cappuccino-ul este acum gata de servire.
9. După ce ați terminat de utilizat mașina de espresso, apăsați pe butonul Pornit/Oprit pentru a opri aparatul.





#### AVERTISMENT:

- Nu lăsați niciodată aparatul nesupravegheat atunci când acesta se află în funcțiune. Curățați aparatul după fiecare utilizare.
- Accesoriiile metalice și suprafețele metalice ale aparatului se încălzesc în timpul utilizării și pot rămâne fierbinți pentru o perioadă de timp după utilizare. Nu atingeți suprafețele fierbinți. Folosiți întotdeauna mănere și butoane.
- Aveți grijă la apa fierbinte și la aburul care se scurge din capul de prindere și din duza de abur în timpul utilizării normale. Păstrați-vă întotdeauna fața și mâinile la o distanță de siguranță atunci când utilizați mașina.

### 5.4. DISTRIBUIREA APEI CALDE

- Apăsați pe butonul de abur pentru a preîncălzi apa.
- Atunci când lumina butonului de abur devine constantă, puneți bagheta de abur într-o cană goală și rotiți cu atenție butonul de control al aburului în sens antiorar.
- Când ați terminat, rotiți butonul de control al aburului în sensul acelor de ceasornic până la poziția OFF.

### 5.5. SETAREA CANTITĂȚII DE DISTRIBUIRE

Cantitatea de espresso care este distribuită poate fi modificată.

- O singură ceașcă - de la 25 ml la 60 ml
  - Ceașcă dublă - de la 70 ml la 110 ml
1. Setati aparatul pentru a face espresso.
  2. Apăsați și mențineți apăsat timp de 3 secunde butonul pentru o singură ceașcă sau butonul pentru două cești pentru a intra în modul de setare.
  3. Apăsați din nou pe butonul pentru o singură ceașcă sau pentru ceașcă dublă pentru a începe să distribuiți espresso. Butonul corespunzător pentru ceașcă va clipi.
  4. Când se atinge nivelul dorit, apăsați din nou butonul pentru o singură ceașcă sau pentru două cești pentru a opri turnarea și salvați nivelul de distribuire nou setat.
  5. Pentru a reveni la cantitatea de distribuire din fabrică, apăsați și mențineți apăsat simultan butoanele pentru o singură ceașcă și pentru două cești timp de 3 secunde.

### 5.6. FUNCȚIA DE OPRIRE AUTOMATĂ

Aparatul de cafea espresso este proiectat să se oprească automat dacă nu este apăsat niciun buton în decurs de 29 de minute.

## 6. CURĂȚAREA ȘI ÎNGRIJIREA



**AVERTISMENT:** Înainte de curățare, scoateți aparatul din priză și lăsați-l să se răcească complet.



**AVERTISMENT:** Nu scufundați niciodată aparatul, cablul de alimentare sau ștecherul în apă sau în orice alt lichid. Nu le clătiți niciodată sub jetul de apă de la robinet.

**IMPORTANT:** Nu folosiți niciodată solvenți, agenți de curățare chimici sau abrazivi, perii de sârmă, obiecte ascuțite sau bureți abrazivi pentru a curăța aparatul.

### 6.1. CURĂȚAREA

- Goliți periodic tava de colectare a picăturilor pe durata utilizării.
- Curățați aparatul și accesoriile după fiecare utilizare.
- Curățați periodic rezervorul de apă pentru a asigura apă curată.
- Scoateți și curățați tava de picurare, grila, portfiltrul, filtrul și rezervorul de apă în apă caldă cu săpun și cu un burete moale. Uscați bine înainte de reasamblare.
- Ștergeți toate suprafețele externe cu o cârpă moale umezită cu apă sau apă cu săpun. Uscați bine.

## 6.2. ÎNDEPĂRTAREA DEPURERILOR MINERALE

Pentru a vă asigura că aparatul funcționează eficient, detartrați-l la fiecare 2-3 luni sau atunci când toate butoanele se aprind intermitent pentru a vă avertiza că trebuie să detartrați aparatul.

### Procedura de îndepărtare a depunerilor minerale

1. Utilizați un agent de detartrare disponibil în comerț pentru mașini de espresso și respectați instrucțiunile de pe ambalaj.
2. Umpleți rezervorul de apă cu cantitatea de agent de detartrare recomandat și umpleți restul rezervorului de apă cu apă până la nivelul marcat MAX.
3. Amplasați sub capul de fierbere un recipient suficient de mare.
4. Apăsăți pe butonul ON/OFF (pornit/oprit).
5. Când butonul On/Off nu mai clipește, apăsați pe butonul pentru două cești pentru a distribui apa caldă de îndepărtare a depunerilor minerale.
6. Apăsăți pe butonul de abur și așteptați până când butonul nu mai clipește.
7. Introduceți bagheta de abur într-o carafă pe jumătate plină cu apă. Rotiți butonul de control al aburului în sens invers acelor de ceasornic timp de 2 minute și apoi opriți-l.
8. Apăsăți pe butonul On/Off pentru a porni mașina.
9. Lăsați soluția de îndepărtare a depunerilor minerale să stea în mașina espresso timp de 5 minute.
10. Apăsăți pe butonul On/Off pentru a porni mașina.
11. Repetați pașii de la 5 la 7 până când rezervorul de apă este gol.

### Procedura de clătire cu apă de robinet

12. Scoateți rezervorul de apă din mașină. Spălați bine rezervorul de apă cu apă caldă cu săpun, folosind un burete moale, și clătiți bine.
13. Umpleți rezervorul de apă cu apă de la robinet până la marcajul MAX și atașați-l din nou la mașină.
14. Apăsăți pe butonul On/Off pentru a porni mașina.
15. Repetați pașii 5-7 până când rezervorul de apă este gol.

### Anulați avertismentul de îndepărtare a depunerilor minerale.

- Țineți apăsat simultan butonul pentru o singură ceașcă, butonul pentru două cești și butonul pentru abur timp de 3 secunde.

## 7. DEPANARE

Problemă	Cauză posibilă	Soluție posibilă
Există rugină pe componentele de metal ale aparatului.	Agentul de detartrare utilizat nu este adecvat pentru mașinile de espresso. Agentul de detartrare a fost prea puternic și a corodat componentele de metal.	Utilizați un agent de detartrare disponibil în comerț adecvat pentru mașinile de espresso.
Apa se scurge din partea de jos a mașinii de espresso.	Tava de colectare este plină.	Goliți periodic tava de colectare a picăturilor și curățați-o.
	Aparatul prezintă o defecțiune.	Deconectați aparatul de la priză și contactați cel mai apropiat centru de service autorizat pentru reparare.

<b>Problemă</b>	<b>Cauză posibilă</b>	<b>Soluție posibilă</b>
Apă se scurge prin lateralul filtrului.	Pe muchia filtrului este cafea măcinată.	Îndepărtați resturile de cafea măcinată de pe muchia filtrului înainte de a introduce suportul de filtru în capul de fierbere.
	Filtrul este prea plin.	Nu umpleți cu cafea măcinată care depășește muchia filtrului. Umpleți cu cafea măcinată uniform și nivelați cu muchia filtrului, după care apăsați cafeaua măcinată cu compactorul.
	Suportul de filtru nu este blocat corect în capul de fierbere.	Asigurați-vă că suportul de filtru este introdus corect în capul de fierbere în poziția „INSERT” (Introducere), după care rotiți mânerul înspre dreapta până când ajunge în poziția „BLOCAT”.
Cafeaua are un gust acru.	Prima clătire și utilizarea aburului nu au fost executate înainte de prima utilizare.	Urmați instrucțiunile din capitolul ÎNAINTE DE PRIMA UTILIZARE.
	<ul style="list-style-type: none"> <li>■ Cafeaua măcinată este expirată sau stricată.</li> <li>■ Cafeaua măcinată a fost depozitată într-un loc cald, umed timp îndelungat.</li> </ul>	<ul style="list-style-type: none"> <li>■ Utilizați cafea măcinată proaspătă.</li> <li>■ Depozitați pachetele de cafea nedesfăcute într-un loc uscat și răcoros.</li> <li>■ După desfacerea unui pachet de cafea, resigilați-l bine și depozitați-l în frigider pentru a-i menține prospețimea.</li> </ul>
	Mașina de espresso necesită îndepărtarea depunerilor minerale.	A se vedea ÎNDEPĂRTAREA DEPUNERILOR MINERALE în CURĂȚAREA ȘI ÎNGRIJIREA.

Problemă	Cauză posibilă	Soluție posibilă
Mașina de espresso nu pornește.	Aparatul nu este conectat la priza de perete.	Asigurați-vă că aparatul este conectat la priza de perete, iar ștecherul este introdus cu fermitate.
	Nu există curent electric.	Verificați alimentarea electrică.
	Aparatul se supraîncălzește.	Rotiți Selectorul de abur pe „OFF“ (Oprit) și deconectați mașina de la priza de perete. Lăsați aparatul să se răcească timp de cel puțin 10 minute. Conectați aparatul la priza de alimentare și încercați din nou.
	Aparatul prezintă o defecțiune.	Deconectați aparatul de la priză și contactați cel mai apropiat centru de service autorizat pentru a aranja repararea.
Duza de abur nu produce spumă.	Butonul Abur nu a fost apăsat sau încă clipește. /Mânerul de control al aburului este în poziția oprit.	Apăsați butonul Abur și așteptați până când butonul nu mai clipește. Rotiți butonul de control al aburului în sens invers acelor de ceas pentru a porni și a mări cantitatea de abur din duza de abur.
	Carafa este prea mare.	Utilizați o carafă pentru spumare care este suficient de înaltă și îngustă, cu un diametru minim de 7 cm, ținând cont că laptele își va dubla volumul după spumare. Nu utilizați un recipient care este prea mic sau prea mare pentru cantitatea de lapte.
	A fost utilizat lapte degresat.	Utilizați lapte nedegresat sau lapte semi-degresat.

Problemă	Cauză posibilă	Soluție posibilă
Butonul pentru o singură ceașcă și cel pentru două cești clipește rapid.	Au fost distribuiți 215 ml de apă caldă și aparatul trebuie resetat.	Readuceți butonul selector de abur pe poziția OFF (Oprit).
Butonul de abur clipește rapid.	Funcția de abur a fost utilizată timp de 180 de secunde și trebuie resetată.	
Butonul pentru o singură ceașcă/două cești și butonul de abur clipește rapid.	Butonul de control al aburului nu a fost readus în poziția OFF, dar aparatul este pornit.	Rotiți butonul de control al aburului în poziția  pentru a distribui apă caldă. Când temperatura scade, pompa se oprește automat. Readuceți butonul selector de abur pe poziția OFF (Oprit).
Butonul pentru o singură ceașcă sau pentru două cești clipește rapid.	Temperatura boilerului este prea mare.	
Toate butoanele clipește rapid.	Unitatea are o acumulare de depuneri minerale.	Eliminați depunerile minerale din mașină. (→ ÎNDEPĂRTAREA DEPUNERILOR MINERALE).

RO

## 8. GARANȚII

### Garanții și limite de responsabilitate

Produsele sunt garantate pentru o perioadă de 36 de luni de la data achiziției sau de la data livrării la domiciliul clientului. În funcție de fiecare țară în parte, această garanție acoperă între 24 până la 36 de luni de garanție legală de conformitate.

Pentru țările care au doar o garanție legală de conformitate de 24 de luni, la expirarea primei garanții și în plus față de aceasta intră în vigoare o garanție comercială de 12 luni.

### Modalități de punere în aplicare a garanției

#### Pentru garanția juridică a conformității

Vă invităm să vă adresați distribuitorului dvs. pentru mai multe informații și/sau să consultați condițiile generale de vânzare (CGV) ale acestuia.

#### Pentru garanția comercială

Vă invităm să returnați produsul la recepția magazinului de achiziție, împreună cu dovada de cumpărare (cum ar fi chitanța), cu produsul și accesoriile sale furnizate, cu ambalajul original, pentru toate țările altele decât Franța. Este important să fie disponibile informații precum data la care ați cumpărat produsul, modelul și numărul de serie sau IMEI (aceste informații apar de obicei pe produs, pe ambalaj sau pe dovada de cumpărare). În mod implicit, trebuie să aduceți produsul în magazin împreună cu accesoriile necesare funcționării sale corecte (alimentare, adaptor, etc.). În cazul în care reclamația este acoperită de garanție, serviciul post-vânzare va putea, în limitele legislației locale:

- Să repare sau să înlocuiască piesele defecte.
- Să înlocuiască produsul returnat cu un produs care are cel puțin aceleași funcții și care este echivalent în termeni de performanță.
- Să ramburseze valoarea produsului la prețul de achiziționare menționat pe documentul prezentat drept dovadă a cumpărării.

Produsele reparate sau înlocuite pot să includă componente și echipamente noi și/sau recondiționate.

## **Excluderea garanției comerciale:**

- Daunele sau problemele provocate de o utilizare incorectă, un accident, o avariere sau o conectare la o sursă electrică de intensitate sau de tensiune necorespunzătoare.
- Utilizarea sau depozitarea neconforme cu buna conservare a dispozitivului (oxidare, coroziune), utilizarea energiei, utilizarea sau instalarea neconformă cu instrucțiunile producătorului sau neglijența sau utilizarea de dispozitive periferice, software sau consumabile neadecvate.
- Utilizarea profesională sau colectivă, industrială sau comercială a produsului.
- Produsele modificate, cele al căror sigiliu de garanție sau număr de serie au fost deteriorate, alterate, distruse sau oxidate.
- Bateriile înlocuibile și accesoriile sunt garantate pentru o perioadă de 6 luni.
- Avarierea bateriei survenită din cauza unei încărcări prea lungi sau din cauza nerespectării instrucțiunilor de securitate explicate în broșură.
- Daunele estetice, care includ zgârieturi, umflături sau orice alt element de vandalism.
- Daunele cauzate de orice intervenție efectuată de o persoană neautorizată.
- Defecțiunile cauzate de uzura normală sau de învechirea normală a produsului: garnituri, filtre, accesorii, perie și furtun pentru aspirator, lămpi, lămpi pentru retroproiector, lame pentru mașini de spălat, etc.
- Actualizările programului informatic, cauzate de modificări ale parametrilor de rețea.
- Deteriorări cauzate de elemente din afara aparatului (corpuri străine, insecte etc.)
- Conținutul dispozitivelor - congelator, mașină de spălat...- (produse alimentare, îmbrăcăminte,...)
- Avarierea produsului cauzată de utilizarea unor alte programe informatice pentru a modifica, a schimba, a adapta sau a modifica programul informatic existent.
- Avarierea produsului cauzată de utilizarea acestuia fără accesoriile furnizate împreună cu produsul sau omologate de către producător.
- Piesele pentru uzura normală sau deteriorări cauzate de utilizare: anvelope, camere de aer, frâne,...

Clientul este responsabil pentru salvarea constantă a datelor conținute pe hard disk sau în memoria internă a dispozitivului său înainte de orice depunere.

Auchan nu poate fi considerat responsabil pentru pierderea sau distrugerea datelor stocate sau pentru deteriorarea software-ului care rezultă în special din restaurare sau defecțiune.

De asemenea, Auchan nu este obligat să verifice dacă utilizatorul a scos cartela SIM/SD din aparat în cazul produselor returnate.

Dispozițiile de mai sus nu reduc sau elimină în niciun fel: garanția legală menționată mai sus, precum și garanția comercială a producătorului, dacă aceasta există (a se vedea formularul de garanție).

# СОДЕРЖАНИЕ

1. ИНСТРУКЦИЯ ПО ТЕХНИКЕ БЕЗОПАСНОСТИ	С. 79
2. ТЕХНИЧЕСКИЕ ХАРАКТЕРИСТИКИ	С. 82
3. ОПИСАНИЕ УСТРОЙСТВА	С. 82
4. ПЕРЕД ПЕРВЫМ ИСПОЛЬЗОВАНИЕМ	С. 82
5. ИСПОЛЬЗОВАНИЕ	С. 82
6. ОЧИСТКА И УХОД	С. 85
7. УСТРАНЕНИЕ НЕПОЛАДОК	С. 86
8. ГАРАНТИИ	С. 89

## 1. ИНСТРУКЦИЯ ПО ТЕХНИКЕ БЕЗОПАСНОСТИ

Перед началом эксплуатации данного электроприбора внимательно прочтите нижеприведенные инструкции и сохраните их для использования в будущем.

1. ПРЕДУПРЕЖДЕНИЕ. Заливное отверстие должно быть закрыто в процессе эксплуатации.

2. Инструкции по эксплуатации устройств должны содержать следующие указания.

3. Это устройство предназначено для использования в домашнем хозяйстве и аналогичных местах, в том числе:

- в кухонных помещениях для персонала в магазинах, офисах и других рабочих местах;
- на фермах;
- клиентами отелей, мотелей и других подобных мест проживания;
- в мини-гостиницах.

4. Перед подключением устройства к розетке электросети всегда следите за тем, чтобы напряжение местного источника питания соответствовало значению, указанному на паспортной табличке устройства. Всегда подключайте устройство к розетке с заземлением.

5. Не используйте устройство с поврежденным кабелем или вилок, а также если устройство неисправно, имеет какие-либо повреждения или его роняли. Если кабель питания поврежден, то во избежание поражения электрическим током его должен заменить изготовитель, его технический представитель или другой квалифицированный специалист.

6. Отсоедините кабель питания от розетки электросети по окончании использования устройства, а также перед

проведением любых работ по очистке, обслуживанию или установке принадлежностей.

7. Никогда не погружайте устройство, кабель питания или вилку в воду или любую другую жидкость.

8. Перед первым использованием очистите все принадлежности с помощью теплой мыльной воды. Ополосните и тщательно просушите.

9. Данное устройство может использоваться детьми старше 8 лет, если они находятся под присмотром либо после соответствующего обучения правилам безопасного использования устройства и в случае понимания возможной опасности. Очистка и обслуживание устройства могут выполняться детьми старше 8 лет под присмотром взрослых. Устройство и его кабель питания должны быть недоступны для детей младше 8 лет.

10. Данное устройство могут использовать лица с ограниченными физическими, сенсорными или умственными способностями, а также не имеющие достаточного опыта и знаний, если они находятся под присмотром либо ознакомлены с правилами безопасной эксплуатации устройства и осознают связанные с ним опасности.

11. Не позволяйте детям играть с данным устройством.

12.  Маркировка этого устройства (перечеркнутый мусорный контейнер) соответствует Европейской директиве 2012/19/EU в отношении бывшего в употреблении электрического и электронного оборудования. Эта маркировка означает, что данное оборудование по окончании срока службы нельзя утилизировать вместе с другими бытовыми отходами. Пользователь обязан доставить его в организацию, которая собирает бывшее в употреблении электрическое и электронное оборудование. Такие организации, включая местные пункты сбора, магазины и местные органы власти, создают соответствующую систему для сбора оборудования. Надлежащий сбор бывшего в употреблении электрического и электронного оборудования позволяет избежать вредного воздействия на здоровье человека и окружающую среду в результате наличия опасных компонентов, а также неправильного хранения и обращения с этим оборудованием.



13. Подробная информация об очистке поверхностей, контактирующих с пищевыми продуктами, приведена в разделе «ОЧИСТКА И УХОД».

14. Будьте осторожны, чтобы не обжечься горячим паром.

15. Не прикасайтесь к горячим частям устройства (таким как паровое сопло и металлический фильтр). Используйте ручки или ручки-фиксаторы.

16. Не включайте кофе-машину без воды.

17. Не снимайте держатель металлического фильтра во время приготовления кофе или при выходе из устройства пара и горячей воды. Прежде чем снимать резервуар с водой и металлическую воронку, убедитесь, что давление в резервуаре и паровом сопле сброшено.

18. Не используйте вне помещения.

19. Неправильное использование может привести к травмам.

20. Поверхность нагревательного элемента может оставаться горячей еще некоторое время после использования.

21. Использование насадок, не рекомендованных производителем, может привести к возгоранию, поражению электрическим током или получению травмы.

22. Поместите устройство на плоскую поверхность или стол. Не допускайте перегибания кабеля питания через край стола или столешницы.

23. Следите за тем, чтобы кабель питания не касался горячих поверхностей устройства.

24. Не погружайте устройство в воду и другие жидкости.

25. Во избежание повреждения кофеварки не ставьте ее на горячую поверхность или рядом с источником тепла или открытым пламенем (например, газовой или электрической плитой или духовкой).

26. Для отключения установите все регуляторы в выключенное положение, затем извлеките вилку из розетки электросети. Всегда держитесь за вилку. Не тяните за кабель.







27. Используйте это устройство только по прямому назначению и храните в сухом месте.

28. Никогда не помещайте кофемашину в шкаф, когда она используется.

## 2. ТЕХНИЧЕСКИЕ ХАРАКТЕРИСТИКИ

Рабочее напряжение	220–240 В, 50–60 Гц
Номинальная мощность	1250–1450 Вт
Рабочее давление	20 бар
Резервуар для воды	1 л
Класс защиты	Класс I

## 3. ОПИСАНИЕ УСТРОЙСТВА

-  Кнопка питания с индикатором
-  Кнопка приготовления одной порции с индикатором
-  Кнопка приготовления двух порций с индикатором
-  Кнопка подачи пара с индикатором
- Головка группы (разблокировка  / блокировка )
- Фильтр
- Держатель фильтра
- Ручка
- Решетка поддона
- Съемный поддон
- Крышка резервуара для воды
- Ручка резервуара для воды
- Съемный резервуар для воды
- Регулятор пара (OFF ● –  / )
- Ручка парового сопла
- Паровое сопло
- Мерная/трамбовочная ложка

RU

## 4. ПЕРЕД ПЕРВЫМ ИСПОЛЬЗОВАНИЕМ

### РАСПАКОВКА

- Распакуйте устройство и удалите все упаковочные материалы.
- Убедитесь в комплектности и отсутствии повреждений устройства.
- Протрите основной корпус и очистите принадлежности в соответствии с инструкциями в разделе **ОЧИСТКА И УХОД**.
- Перед первым использованием или после хранения устройства в течение длительного периода времени выполните инструкции в разделах **ПРИГОТОВЛЕНИЕ ЭСПРЕССО** (без кофе в фильтре) и **ВСПЕНИВАНИЕ МОЛОКА ДЛЯ КАПУЧИНО** (без воды в кувшине), чтобы устройство было промыто горячей водой и из него в течение 2 минут выходил пар. Выполните эту процедуру 2–3 раза, чтобы тщательно промыть систему эспрессо и паровую систему.

## 5. ИСПОЛЬЗОВАНИЕ

Поместите эспрессо-машину на плоскую, ровную и сухую поверхность.

### 5.1. ЗАПОЛНЕНИЕ РЕЗЕРВУАРА ДЛЯ ВОДЫ

Резервуар для воды является съемным для легкой очистки.

- Выключите устройство.
- Извлеките вилку из розетки электросети.
- Наполните резервуар водой и закройте крышку. Не превышайте уровень «MAX» в резервуаре.
- Чтобы снять резервуар для очистки или наполнения, держите его с обеих сторон и тяните вверх.

- Чтобы установить резервуар для воды на место, вставьте его в машину и осторожно опустите вниз.

## 5.2. ПРИГОТОВЛЕНИЕ ЭСПРЕССО



Чтобы приготовить хорошую чашку эспрессо, промойте систему эспрессо и нагрейте чашку перед завариванием.

1. Наполните резервуар для воды до отметки «МАХ».
2. Убедитесь, что регулятор пара находится в выключенном положении, а затем надежно подключите вилку кабеля питания к розетке с заземлением.
3. Нажмите кнопку питания, чтобы включить устройство. Кнопка питания будет светиться, а кнопки приготовления одной и двух порций будут мигать, указывая на то, что бойлер нагревает воду. После завершения предварительного нагрева кнопки приготовления одной и двух порций перестанут мигать и будут светиться.

### Промывка системы эспрессо и разогрев чашки

4. Выполните шаги с 5 по 11 без добавления молотого кофе в фильтр, при выполнении шага 8 выберите кнопку приготовления двух порций.

### Приготовление эспрессо

5. Вставьте фильтр в держатель и добавьте молотый кофе. Разровняйте и утрамбуйте. Мерная/трамбовочная ложка входит в комплект поставки.
  - Одной столовой ложки молотого кофе достаточно для приготовления одной чашки эспрессо. Выберите нужное количество по вкусу.
6. Удерживая ручку держателя фильтра в разблокированном положении (  ), выровняйте выступы на держателе с прорезями в головке группы (стоя лицом к машине под углом примерно 130 градусов). Вставьте держатель и поверните ручку против часовой стрелки в положение блокировки (  ) до щелчка.
7. Поставьте теплую чашку на поддон.
8. Когда кнопки приготовления одной и двух порций перестанут мигать, нажмите одну из этих кнопок. Машина запустит процесс приготовления и автоматически остановится, когда заданный объем будет готов. Чтобы в любой момент остановить поток кофе, нажмите ранее выбранную кнопку приготовления одной или двух порций.
9. Чтобы извлечь держатель фильтра из головки группы, поверните ручку по часовой стрелке в разблокированное положение (  ).
10. Извлеките фильтр из держателя. Утилизируйте использованную кофейную гущу.
11. Промойте держатель и фильтр в горячей воде, протрите чистой сухой тканью и приступайте к приготовлению следующей чашки эспрессо.
12. Регулярно проверяйте и опорожняйте лоток во время использования.
13. После завершения работы с эспрессо-машиной нажмите кнопку питания, чтобы выключить устройство, и отсоедините его от источника питания.
14. Дайте устройству остыть перед очисткой (→ **ОЧИСТКА И УХОД**).

RU

## 5.3. ВСПЕНИВАНИЕ МОЛОКА ДЛЯ КАПУЧИНО

Добавьте вспененное молоко в эспрессо, чтобы приготовить капучино. Паровое сопло можно использовать для приготовления пара или вспенивания молока.

**СОВЕТ.** Если требуется приготовить несколько чашек капучино, сначала приготовьте эспрессо, а затем вспеньте молоко для всех порций капучино в большом кувшине. **Имейте в виду, что молоко увеличится в объеме вдвое.**

1. Приготовьте эспрессо в чашке для капучино (→ **ПРИГОТОВЛЕНИЕ ЭСПРЕССО**).
2. Для каждой чашки капучино налейте в кувшин для вспенивания 100 г (примерно 100 мл) цельного или полуобезжиренного молока. Рекомендуется использовать холодное молоко прямо из холодильника (не горячее молоко).
3. Возьмите кувшин для вспенивания и вставьте паровое сопло в молоко на глубину около 2 см.
4. Нажмите кнопку подачи пара, и она начнет мигать.
5. Когда кнопка подачи пара перестанет мигать, медленно поверните регулятор пара против часовой стрелки для вспенивания молока. Паровое сопло будет производить пар. Используйте регулятор пара для изменения давления пара.

6. После получения желаемой консистенции поверните регулятор пара по часовой стрелке в выключенное положение и извлеките кувшин для вспенивания.
7. Для очистки парового сопла выполните следующее.
  - Аккуратно протрите паровое сопло мягкой влажной тканью, чтобы предотвратить прилипание молока.
  - Поместите пустой кувшин под паровое сопло и поверните регулятор пара против часовой стрелки, чтобы подать пар в течение нескольких секунд. Затем верните регулятор в выключенное положение. Эта процедура позволяет очистить сопло от остатков молока.
8. Налейте вспененное молоко в эспрессо. Теперь можно подавать капучино.
9. После завершения работы с эспрессо-машиной нажмите кнопку питания, чтобы выключить устройство.



#### **ПРЕДУПРЕЖДЕНИЕ.**

- **Никогда не оставляйте устройство без присмотра во время использования. Выключайте устройство после каждого использования.**
- **Металлические аксессуары и поверхности устройства нагреваются во время использования и остаются горячими еще некоторое время после отключения. Не прикасайтесь к горячим поверхностям. Всегда используйте ручки или прихватки.**
- **Остерегайтесь горячей воды и выхода пара из головки группы и парового сопла во время обычного использования. Всегда держите лицо и руки на безопасном расстоянии от устройства.**

**RU**

### **5.4. ПОДАЧА ГОРЯЧЕЙ ВОДЫ**

- Нажмите кнопку подачи пара, чтобы предварительно нагреть воду.
- Когда индикатор кнопки подачи пара начнет светиться постоянно, поместите пустой кувшин под паровое сопло и осторожно поверните регулятор пара против часовой стрелки.
- После завершения поверните регулятор пара по часовой стрелке в выключенное положение.

### **5.5. НАСТРОЙКА ДОЗИРОВАНИЯ**

Количество выдаваемого эспрессо можно изменить.

- Одна порция — от 25 до 60 мл
  - Две порции — от 70 до 110 мл
1. Настройте устройство для приготовления эспрессо.
  2. Для перехода в режим настройки нажмите и удерживайте в течение 3 секунд кнопку приготовления одной порции или кнопку приготовления двух порций.
  3. Еще раз нажмите кнопку приготовления одной или двух порций, чтобы начать подачу эспрессо. Соответствующая кнопка будет мигать.
  4. По достижении нужного уровня нажмите кнопку приготовления одной или двух порций еще раз, чтобы остановить наливание и сохранить установленный уровень подачи.
  5. Для возврата к заводским настройкам дозирования нажмите и удерживайте кнопки приготовления одной и двух порций одновременно в течение 3 секунд.

### **5.6. ФУНКЦИЯ АВТОМАТИЧЕСКОГО ОТКЛЮЧЕНИЯ**

Если в течение 29 минут не будет нажата ни одна кнопка, эспрессо-машина автоматически выключится.

## 6. ОЧИСТКА И УХОД



**ПРЕДУПРЕЖДЕНИЕ.** Перед очисткой отключите устройство от электросети и дайте ему полностью остыть.



**ПРЕДУПРЕЖДЕНИЕ.** Никогда не погружайте устройство, кабель питания и вилку в воду или любую другую жидкость. Никогда не промывайте их под проточной водой.

**ВАЖНО.** Никогда не используйте для очистки устройства растворители, химические или абразивные чистящие средства, проволочные щетки, острые предметы или металлические губки.

### 6.1. ОЧИСТКА

- Регулярно опорожняйте поддон во время использования.
- Очищайте устройство и принадлежности после каждого использования.
- Регулярно очищайте резервуар для воды, чтобы обеспечить свежесть воды.
- Снимите и очистите поддон, решетку, держатель, фильтр и резервуар для воды в теплой мыльной воде с помощью мягкой губки. Тщательно высушите перед сборкой.
- Протрите все внешние поверхности мягкой тканью, смоченной в воде или мыльном растворе. Тщательно высушите.

### 6.2. УДАЛЕНИЕ НАКИПИ

Чтобы обеспечить эффективную работу эспрессо-машины, удаляйте накипь каждые 2–3 месяца либо когда все кнопки мигают, предупреждая о необходимости очистки.

RU

#### Процедура очистки от накипи

1. Используйте доступное в продаже средство удаления накипи для эспрессо-машин и следуйте инструкциям на упаковке.
2. Заполните резервуар для воды рекомендуемым количеством средства для удаления накипи и добавьте воды до отметки «MAX».
3. Поместите под головку группы достаточно большой контейнер.
4. Нажмите кнопку питания.
5. Когда кнопка питания перестанет мигать, нажмите кнопку приготовления двух порций, чтобы вылить одну чашку горячей воды для удаления накипи.
6. Нажмите кнопку подачи пара и подождите, пока она перестанет мигать.
7. Вставьте паровое сопло в кувшин, наполовину наполненный водой. Поверните регулятор пара против часовой стрелки на 2 минуты, затем отключите подачу пара.
8. Нажмите кнопку питания, чтобы выключить устройство.
9. Оставьте раствор для удаления накипи в эспрессо-машине на 5 минут.
10. Нажмите кнопку питания, чтобы включить устройство.
11. Повторяйте шаги с 5 по 7 до тех пор, пока резервуар не опустеет.

#### Процедура промывки водопроводной водой

12. Извлеките резервуар для воды из устройства. Тщательно вымойте резервуар теплой мыльной водой с помощью мягкой губки и хорошо ополосните.
13. Заполните резервуар водопроводной водой до отметки «MAX» и поместите в устройство.
14. Нажмите кнопку питания, чтобы включить устройство.
15. Повторяйте шаги с 5 по 7 до тех пор, пока резервуар не опустеет.

#### Отмена предупреждения об удалении накипи

- Одновременно нажмите и удерживайте в течение 3 секунд кнопку приготовления одной порции, кнопку приготовления двух порций и кнопку подачи пара.

## 7. УСТРАНЕНИЕ НЕПОЛАДОК

Проблема	Возможная причина	Возможное решение
Металлические части устройства заржавели.	Используемое средство для удаления накипи не подходит для эспрессо-машин. Используемое средство для удаления накипи является слишком агрессивным и вызывает коррозию металлических частей.	Используйте доступное в продаже средство для удаления накипи, подходящее для эспрессо-машин.
Вода вытекает из нижней части эспрессо-машины.	Поддон переполнен.	Регулярно опорожняйте и очищайте поддон.
	Неисправность устройства.	Отсоедините устройство от электросети и обратитесь в ближайший авторизованный сервисный центр для выполнения ремонта.
Вода вытекает по бокам фильтра.	На ободке фильтра находится кофейная гуща.	Прежде чем вставить держатель фильтра в головку группы, удалите лишний кофе с обода фильтра.
	Фильтр переполнен.	Не заполняйте фильтр кофе выше обода. Равномерно заполняйте фильтр кофе и выравнивайте его относительно обода, а затем утрамбовывайте.
	Держатель фильтра неправильно зафиксирован на головке группы.	Убедитесь, что держатель правильно вставлен в головку группы в положении вставки, а затем поверните рукоятку вправо в положение блокировки.

Проблема	Возможная причина	Возможное решение
Кофе имеет кислый вкус.	Перед первым использованием не была выполнена процедура промывки и выпаривания.	Следуйте инструкциям в разделе ПЕРЕД ПЕРВЫМ ИСПОЛЬЗОВАНИЕМ.
	<ul style="list-style-type: none"> <li>■ Кофе просрочен или испорчен.</li> <li>■ Кофе долго хранился в жарком влажном месте.</li> </ul>	<ul style="list-style-type: none"> <li>■ Используйте свежий кофе.</li> <li>■ Храните закрытый кофе в прохладном сухом месте.</li> <li>■ После открытия упаковки кофе герметично закрывайте ее и храните в холодильнике для сохранения свежести.</li> </ul>
	Необходимо выполнить процедуру удаления накипи.	См. УДАЛЕНИЕ НАКИПИ в РАЗДЕЛЕ ОЧИСТКА И УХОД.
Эспрессо-машина не включается.	Устройство не подключено к розетке электросети.	Убедитесь, что устройство подключено к розетке электросети и вилка кабеля вставлена надежно.
	Нет электропитания.	Проверьте источник питания.
	Устройство перегрелось.	Поверните регулятор пара в выключенное положение и отсоедините устройство от электросети. Дайте устройству остыть не менее 10 минут. Подключите устройство к электросети и попробуйте еще раз.
	Неисправность устройства.	Отсоедините устройство от электросети и обратитесь в ближайший авторизованный сервисный центр для выполнения ремонта.

Проблема	Возможная причина	Возможное решение
Паровое сопло не производит пену.	Кнопка подачи пара не была нажата или все еще мигает либо регулятор пара находится в выключенном положении.	Нажмите кнопку подачи пара и подождите, пока кнопка перестанет мигать. Поверните регулятор пара против часовой стрелки, чтобы включить подачу пара и увеличить его количество в паровом сопле.
	Кувшин слишком большой.	Используйте тонкий и высокий кувшин диаметром не менее 7 см и учитывайте, что после вспенивания объем молока удвоится. Не используйте кувшин, который слишком мал или слишком велик для используемого количества молока.
	Используется обезжиренное молоко.	Используйте цельное или полуобезжиренное молоко.
Кнопка приготовления одной порции и кнопка приготовления двух порций быстро мигают.	Израшено 215 мл горячей воды, необходимо перезапустить устройство.	Поверните регулятор пара в выключенное положение.
Кнопка подачи пара быстро мигает.	Функция подачи пара использовалась в течение 180 секунд, необходим перезапуск.	
Кнопка приготовления одной порции, кнопка приготовления двух порций и кнопка подачи пара быстро мигают.	Регулятор пара не был возвращен в выключенное положение, а кофемашина включена.	
Кнопка приготовления одной порции или кнопка приготовления двух порций быстро мигает.	Температура бойлера слишком высокая.	Поверните регулятор пара в положение  для подачи горячей воды. При снижении температуры насос остановится автоматически. Поверните регулятор пара в выключенное положение.
Все кнопки быстро мигают.	Требуется очистка устройства от накипи.	Выполните очистку от накипи (→ УДАЛЕНИЕ НАКИПИ).



## 8. ГАРАНТИИ

### Гарантии и ограничения ответственности

Гарантия на продукцию составляет 36 месяцев с даты покупки или с даты доставки на дом покупателю. В зависимости от страны эта гарантия включает 24–36-месячную юридическую гарантию соответствия.

В странах, где действует только 24-месячная юридическая гарантия соответствия, по истечении срока действия первой гарантии и в дополнение к ней вступает в силу 12-месячная коммерческая гарантия.

### Условия применения гарантий

#### В отношении юридической гарантии соответствия

Предлагаем вам обратиться за дополнительной информацией к вашему дистрибьютору и/или ознакомиться с его ОУП (Общими условиями продажи).

#### В отношении коммерческой гарантии

Предлагаем вам принести ваш товар в администрацию пункта продажи с документом, подтверждающим покупку (например, чеком), продуктом со всеми поставляемыми с ним аксессуарами и в оригинальной упаковке. Эта процедура действует для всех стран, кроме Франции. Важно иметь информацию о дате покупки, модели и серийном номере или номере IMEI (эта информация обычно указывается на продукте, упаковке или в документе, подтверждающем покупку). Вы должны предоставить вместе с изделием аксессуары, необходимые для его надлежащей работы (например, шнур питания, переходник и т.д.). Если ваша претензия подпадает под гарантийное покрытие, служба послепродажного обслуживания может в рамках местного законодательства произвести одно из следующих действий:

- починить или заменить неисправные детали;
- обменять возвращенную продукцию на аналогичную, обладающую, как минимум, такими же функциональными возможностями и эквивалентной производительностью;
- возместить покупателю сумму, равную цене покупки, указанной в подтверждающем покупке документе.

Отремонтированная и замененная продукция может содержать как новые, так и бывшие в употреблении детали и технические компоненты.

### Исключения из покрытия коммерческой гарантии:

- Повреждения или проблемы, вызванные неправильным использованием, несчастным случаем, модификацией или подключением к сети с несоответствующими параметрами силы тока или напряжения.
- использованием или хранением, наносящим вред сохранности продукта (окисление, коррозия), использованием энергии, эксплуатацией или установкой не в соответствии с инструкциями производителя, небрежностью или использованием неподходящих периферийных устройств, программного обеспечения или расходных материалов.
- Профессиональное или коллективное, промышленное или коммерческое использование продукта.
- Измененные продукты, у которых гарантийная пломба или серийный номер были повреждены, изменены, удалены или окислены.
- Гарантийный срок в отношении сменных аккумуляторов и аксессуаров составляет 6 месяцев.
- Отказ аккумулятора, вызванный слишком длительной зарядкой или несоблюдением правил техники безопасности, изложенных в инструкции.
- Эстетические дефекты, включая царапины, неровности и умышленно нанесенные повреждения.
- Повреждения, вызванные вмешательством неуполномоченных специалистов.
- Изъяны в результате естественного износа или старения продукта: уплотнительные

RU

прокладки, фильтры, аксессуары, щетка и шланг пылесоса, лампочки, лампы ретропроекторов, лопасти стиральных машин и т.д.

- Обновления программного обеспечения, вызванные изменениями параметров сети.
- Повреждения устройства, вызванные внешними факторами (инородные тела, насекомые и т.д.).
- Содержимое устройств: морозильник, стиральная машина... (еда, одежда,...).
- Неисправности в работе продукта вследствие использования стороннего программного обеспечения для изменения, модификации, адаптации или преобразования установленного программного обеспечения.
- Неисправности в работе продукта вследствие его использования без аксессуаров, поставляемых с ним или утвержденных Производителем.
- Детали в случае естественного износа или повреждений в ходе эксплуатации: шина, камера шины, тормоз,...

Клиент должен самостоятельно обеспечивать резервное копирование данных, содержащихся на его жестком диске или во внутренней памяти его устройства, регулярно, а также перед его сдачей.

«Ашан» не несет ответственности за потерю или уничтожение сохраненных данных или за повреждения программного обеспечения, возникшие, в частности, в результате восстановления или поломки.

Помимо того, «Ашан» не обязан проверять, были ли извлечены SIM-карты и/или карты SD из продукции, подлежащей возврату.

**RU**

Вышеуказанные положения никоим образом не уменьшают и не отменяют: указанную выше юридическую гарантию и коммерческую гарантию производителя, если таковая существует (см. гарантийный бланк).

# ЗМІСТ

1. ПРАВИЛА БЕЗПЕКИ	С. 91
2. ТЕХНІЧНІ ХАРАКТЕРИСТИКИ	С. 93
3. ОПИС ВИРОБУ	С. 94
4. ПЕРЕД ПЕРШИМ ВИКОРИСТАННЯМ	С. 94
5. ЕКСПЛУАТАЦІЯ	С. 94
6. ОЧИЩЕННЯ ТА ДОГЛЯД	С. 96
7. УСУНЕННЯ НЕСПРАВНОСТЕЙ	С. 97
8. ГАРАНТІЇ	С. 100

## 1. ПРАВИЛА БЕЗПЕКИ

Перед використанням цього електричного приладу уважно прочитайте наведені нижче вказівки та зберігайте цю інструкцію для подальшого використання.

1. ПОПЕРЕДЖЕННЯ. Під час чищення отвір для заповнення водою має бути закритим.

2. Інструкції для приладів мають включати такі відомості:

3. Цей прилад призначено для використання в домашніх або подібних умовах, як-от:

- у кухонних куточках магазинів, офісів та інших робочих середовищ;
- на фермах;
- клієнтами в готелях, мотелях та інших житлових приміщеннях;
- у закладах, що надають послуги ночівлі та сніданок.

4. Перш ніж підключити прилад до розетки, перевірте, чи струм у місцевій мережі живлення відповідає тому, що зазначено на інформаційній табличці приладу. Завжди підключайте прилад до заземленої розетки.

5. Не вмикайте пристрої з пошкодженим шнуром, штепселем, після збоїв у роботі, падіння чи будь-якого пошкодження. Якщо шнур живлення пошкоджений, то, щоб запобігти ураженню електричним струмом, його повинен замінити виробник, його технічний представник або спеціаліст аналогічної кваліфікації.

6. Від'єднайте кабель живлення від електричної мережі одразу після використання приладу та перед його очищенням, обслуговуванням або роботою з аксесуарами.

7. Ніколи не поміщайте прилад, шнур живлення або штепсель у воду або інші рідини.

8. Перед першим використанням помийте всі аксесуари теплою мильною водою. Прополощіть і ретельно висушіть.

9. Цей прилад можуть використовувати діти старші 8 років, якщо вони працюють під наглядом або були проінструктовані стосовно використання пристрою та якщо вони розуміють можливу небезпеку. Чищення та користувацьке обслуговування можуть здійснювати діти старші 8 років за умови нагляду за ними. Тримайте прилад і його шнур у місці, недоступному для дітей до 8 років.

10. Прилади можуть використовувати особи з обмеженими фізичними, сенсорними та розумовими можливостями або особи з недостатнім досвідом чи знаннями, якщо вони працюють під наглядом або були проінструктовані стосовно використання пристрою та якщо вони розуміють можливу небезпеку.

11. Дітям забороняється гратися з приладом.

12.  Маркування цього пристрою (символ перекресленого смітника) відповідає Європейській Директиві 2012/19/ЄС про «використане електричне та електронне обладнання».

Це маркування означає, що це обладнання після закінчення терміну служби не можна утилізувати разом з іншими побутовими відходами. Користувач зобов'язаний доставити його операторам, які збирають використане електричне та електронне обладнання. Оператори збору, включаючи місцеві пункти збору, магазини та місцеві органи влади, створюють відповідну систему для збору обладнання. Належний збір вживаного електричного та електронного обладнання дає змогу уникнути шкідливого впливу на здоров'я людини та довкілля внаслідок наявності небезпечних компонентів, а також неправильного зберігання цього обладнання та неналежне поводження з ним.

13. У розділі «ОЧИЩЕННЯ ТА ДОГЛЯД» можна знайти відомості про очищення поверхонь, що контактують із продуктами харчування.

14. Будьте обережні, щоб не обпектися гарячою парою.

15. Не торкайтеся гарячих деталей приладу (наприклад, парової трубки або металевого фільтра). Використовуйте руків'я та ручки.

16. Не вмикайте кавоварку без води.

17. Не знімайте металевий тримач фільтра, коли прилад готує каву або коли з нього виходить пара і гаряча вода, і перед зняттям резервуара або металевої воронки спустіть тиск у резервуарі для води та паровій трубці.

18. Не користуйтеся приладом поза приміщеннями.

19. Існує потенційний ризик травмування в разі неналежного використання.

20. Поверхня нагрівального елемента може залишатися гарячою протягом деякого часу після використання.

21. Використання аксесуарів, які не рекомендовані виробником пристрою, може призвести до пожежі, ураження електричним струмом або травмування.

22. Помістіть прилад на рівну поверхню або стіл, не допускайте звисання шнура живлення з краю столу або робочої поверхні.

23. Переконайтеся, що шнур живлення не торкається гарячих поверхонь приладу.

24. Прилад не можна занурювати у воду.

25. Не ставте кавоварку на гарячу поверхню або поруч із джерелом тепла чи відкритим вогнем (наприклад, газовою або електричною плитою чи духовкою), щоб уникнути її пошкодження.

26. Щоб вимкнути, поверніть усі елементи керування в положення «Вимк.», а потім витягніть вилку з розетки. Завжди беріться за вилку. Ніколи не тягніть за шнур.

27. Не використовуйте прилад не за призначенням і не розміщуйте його в сухому місці.









28. Ніколи не ставте кавоварку в шафу, коли вона використовується.

UA

## 2. ТЕХНІЧНІ ХАРАКТЕРИСТИКИ

Робоча напруга:	220-240 В, 50-60 Гц
Номинальна потужність:	1250–1450 Вт
Робочий тиск:	20 бар
Резервуар для води:	1 л
Клас захисту:	Клас I

### 3. ОПИС ВИРОБУ

1.  Кнопка ввімкнення/вимкнення з індикатором
2.  Кнопка приготування однієї чашки зі світловим індикатором
3.  Кнопка приготування двох чашок зі світловим індикатором
4.  Кнопка подачі пари зі світловим індикатором
5.  Головка групи (розблокувати  / заблокувати )
6. Фільтр
7. Портафільтр
8. Ручка
9. Решітка піддону для крапель
10. Знімний піддон
11. Кришка резервуара для води
12. Ручка резервуара для води
13. Знімний резервуар для води
14. Ручка регулювання пари (**OFF** ● –  / )
15. Ручка парової трубки
16. Паровий наконечник
17. Мірна ложка/темпер

### 4. ПЕРЕД ПЕРШИМ ВИКОРИСТАННЯМ

#### РОЗПАКУВАННЯ

1. Розпакуйте прилад і видаліть усі пакувальні матеріали.
2. Переконайтеся, що прилад не має видимих пошкоджень і відсутніх деталей.
3. Протріть основний блок і очистьте аксесуари, дотримуючись інструкцій у розділі «**ОЧИЩЕННЯ ТА ДОГЛЯД**».
4. Перед першим використанням або після тривалого зберігання кавомашини дотримуйтесь інструкцій у розділах **ПРИГОТУВАННЯ ЕСПРЕСО** (без меленої кави у фільтрі) та **ЗБИВАННЯ МОЛОКА ДЛЯ КАПУЧИНО** (без води в глечичку), щоб подати гарячу воду і подавати пару протягом 2 хвилин. Виконайте цю процедуру 2–3 рази, щоб ретельно промити системи подачі еспресо та пари.

### 5. ЕКСПЛУАТАЦІЯ

Помістіть кавомашину еспресо на рівну та суху поверхню.

#### 5.1. НАПОВНЕННЯ РЕЗЕРВУАРА ДЛЯ ВОДИ

Резервуар для води знімається для легкого чищення.

- Вимкніть машину.
- Вийміть вилку з розетки.
- Наповніть резервуар водою та закрийте кришку. Не перевищуйте позначку рівня MAX на резервуарі.
- Щоб зняти резервуар для очищення або заповнення водою, візьміться за резервуар з обох боків і потягніть вгору.
- Щоб знову прикріпити резервуар для води, посуньте резервуар для води назад у машину та обережно натисніть на нього.

#### 5.2. ПРИГОТУВАННЯ ЕСПРЕСО



Щоб приготувати еспресо, промийте систему еспресо та підігрійте чашку перед приготуванням.

1. Заповніть резервуар для води до позначки рівня MAX.
2. Переконайтеся, що ручка керування парою перебуває у вимкненому положенні, а потім щільно вставте шнур живлення в розетку із заземленням.
3. Натисніть кнопку ввімкнення/вимкнення, щоб увімкнути кавомашину еспресо. Кнопка живлення загориться, а кнопки приготування однієї/двох чашок блимають, показуючи, що бойлер попередньо нагріває воду. Кнопки однієї/двох чашок перестануть блимати й горітимуть після попереднього нагрівання.

### Промивання системи еспресо та підігрів чашки

4. Виконайте кроки 5–11, не додаючи мелену каву до фільтра, і виберіть кнопку двох чашок на кроці 8.

### Приготування еспресо

5. Вставте фільтр у портафільтр, додайте мелену каву. Вирівняйте мелену каву й утрамбуйте її темпером. Мірна ложка/темпер входить у комплект постачання вашої кавомашини.
  - 1 столова ложка меленої кави відповідає 1 чашці еспресо. Відрегулюйте на свій смак.
6. Тримайте ручку портафільтра в розблокованому положенні (  ), сумістіть виступи портафільтра з прорізами в головці групи (якщо дивитися на кавомашину під кутом приблизно 130 градусів), вставте портафільтр у головку групи й поверніть ручку проти годинникової стрілки в положення блокування (  ), доки вона не зафіксується на місці.
7. Поставте теплу чашку на піддон для крапель.
8. Коли кнопки однієї/двох чашок перестануть блимати, натисніть кнопку однієї або двох чашок відповідно. Машина почне екстракцію та автоматично зупиниться, коли буде екстраговано заданий об'єм. Щоб у будь-який момент зупинити подачу кави, натисніть вибрану кнопку однієї або двох чашок.
9. Щоб зняти портафільтр із головки групи, поверніть ручку за годинниковою стрілкою в положення розблокування (  ).
10. Підніміть фільтр із портафільтра. Викиньте використану кавову гущу.
11. Промийте портафільтр і фільтр гарячою водою, протріть чистою сухою тканиною та продовжуйте варити наступну чашку еспресо.
12. Під час використання регулярно перевіряйте та випорожнюйте піддон для крапель.
13. Після використання кавомашини еспресо натисніть кнопку ввімкнення/вимкнення, щоб вимкнути прилад, і від'єднайте його від розетки.
14. Перед очищенням дайте приладу охолонути (→ **ОЧИЩЕННЯ ТА ДОГЛЯД**).

## 5.3. СПІНЮВАННЯ МОЛОКА ДЛЯ ПРИГОТУВАННЯ КАПУЧИНО

Додайте спінене молоко в еспресо, щоб приготувати капучино. Парову трубку можна використовувати для приготування на пари або спінювання молока.

UA

**ПОРАДА.** Якщо вам потрібно приготувати кілька чашок капучино, спочатку приготуйте еспресо, а потім спінте молоко для чашок капучино в більшому глечичку. Майте на увазі, що об'єм молока збільшиться вдвічі.

1. Приготуйте еспресо в чашці для капучино (→ **ПРИГОТУВАННЯ ЕСПРЕСО**).
2. Налийте в глечик для спінювання близько 100 г (приблизно 100 мл) цільного або напівзнежиреного молока на кожну чашку капучино. Рекомендується використовувати холодне молоко безпосередньо з холодильника (не гаряче молоко).
3. Тримайте глечик для спінювання та вставте парову трубку в молоко приблизно на 2 см вглиб.
4. Натисніть кнопку подачі пари, і вона почне блимати.
5. Коли кнопка подачі пари перестане блимати, повільно поверніть регулятор подачі пари проти годинникової стрілки, щоб почати спінювання молока. Парова трубка вироблятиме пару. Використовуйте ручку керування парою, щоб відрегулювати тиск пари.
6. Коли бажана текстура буде отримана, поверніть ручку регулювання пари за годинниковою стрілкою в положення «Вимкнено» і витягніть глечик для спінювання.
7. Щоб очистити парову трубку:
  - Ретельно протріть паровий наконечник м'якою вологою тканиною, щоб молоко не засохло.
  - Помістіть порожній глечик під парову трубку, поверніть ручку керування парою проти годинникової стрілки, щоб на кілька секунд утворилася пара. Потім поверніть ручку в положення «ВИМКНЕНО». Ця процедура видаляє залишки молока з парової трубки.
8. Влийте в еспресо спінене молоко. Капучино готове до подачі.
9. Після використання кавомашини еспресо натисніть кнопку ввімкнення/вимкнення, щоб вимкнути прилад.



#### ПОПЕРЕДЖЕННЯ.

- Ніколи не залишайте прилад без нагляду під час його використання. Вимикайте прилад після кожного використання.
- Металеві аксесуари й металеві поверхні приладу нагріваються під час використання та залишаються гарячими деякий час після використання. Не торкайтесь гарячих поверхонь. Завжди використовуйте ручки та регулятори.
- Остерігайтесь гарячої води та пари, що виходить із головки групи та парової трубки під час звичайного використання. Під час використання машини завжди тримайте обличчя та руки на безпечній відстані.

### 5.4. ПОДАЧА ГАРЯЧОЇ ВОДИ

- Натисніть кнопку подачі пари, щоб підігріти воду.
- Коли індикатор кнопки подачі пари загориться, помістіть парову трубку в порожній глечик і обережно поверніть ручку керування подачею пари проти годинникової стрілки.
- Коли закінчите, поверніть ручку регулятора подачі пари за годинниковою стрілкою в положення «ВИМКНЕНО».

### 5.5. УСТАНОВЛЕННЯ КІЛЬКОСТІ ПОДАЧІ

Кількість еспресо, що подається, можна змінювати.

- Одна чашка – від 25 мл до 60 мл
  - Дві чашки – від 70 мл до 110 мл
1. Налаштуйте кавомашину на приготування еспресо.
  2. Натисніть і утримуйте протягом 3 секунд кнопку однієї чашки або двох чашок, щоб увійти в режим налаштування.
  3. Натисніть кнопку приготування однієї або двох чашок знову, щоб почати подачу еспресо. Відповідна кнопка блиматиме.
  4. Коли бажаного рівня буде досягнуто, знову натисніть кнопку приготування однієї або двох чашок, щоб припинити наливання та зберегти новий рівень подачі.
  5. Щоб повернутися до встановленого на заводі об'єму подачі, одночасно натисніть і утримуйте кнопки однієї та двох чашок протягом 3 секунд.

### 5.6. ФУНКЦІЯ АВТОМАТИЧНОГО ВИМКНЕННЯ

Кавоварка еспресо автоматично вимикається, якщо протягом 29 хвилин не натиснуто жодної кнопки.

## 6. ОЧИЩЕННЯ ТА ДОГЛЯД



**ПОПЕРЕДЖЕННЯ.** Перед очищенням від'єднайте прилад від розетки та дайте йому повністю охолонути.



**ПОПЕРЕДЖЕННЯ.** Ніколи не занурюйте прилад, шнур живлення або вилку у воду або будь-яку рідину. Ніколи не промивайте їх під краном.

**ВАЖЛИВО.** Ніколи не використовуйте розчинники або абразивні чистячі засоби, дротяні щітки, гострі предмети або металеві губки для чищення приладу.

### 6.1. ОЧИЩЕННЯ

- Під час використання регулярно спорожняйте піддон для крапель.
- Очищайте прилад і аксесуари після кожного використання.
- Регулярно очищайте резервуар для води, щоб забезпечити чистоту води.
- Зніміть і помийте піддон для збирання крапель, решітку, портафільтр, фільтр і резервуар для води в теплій мильній воді за допомогою м'якої губки. Перед збиранням ретельно просушіть.
- Протріть усі зовнішні поверхні м'якою тканиною, змоченою водою або мильним розчином. Ретельно висушіть.



## 6.2. ВИДАЛЕННЯ НАКИПУ

Щоб машина працювала ефективно, виконуйте очищення від накипу кожні 2–3 місяці або коли всі кнопки загоряються і блимають, попереджаючи про необхідність видалення накипу з кавомашини.

### Процедура видалення накипу

1. Ви можете використовувати наявні в продажу засоби для видалення накипу, дотримуючись інструкцій на упаковці засобу.
2. Залийте рекомендовану кількість засобу для видалення накипу в резервуар для води і заповніть решту резервуара водопровідною водою до позначки рівня MAX.
3. Розташуйте достатньо велику ємність під головку групи.
4. Натисніть кнопку живлення.
5. Коли кнопка ввімкнення/вимкнення перестане блимати, натисніть кнопку приготування двох чашок, щоб подати гарячу воду для видалення накипу.
6. Натисніть кнопку пари і зачекайте, доки вона перестане блимати.
7. Вставте парову трубку в глечик, наполовину наповнений водою. Поверніть ручку керування подачею пари проти годинникової стрілки на 2 хвилини, а потім вимкніть її.
8. Натисніть кнопку ввімкнення/вимкнення, щоб вимкнути машину.
9. Залиште розчин для видалення накипу в кавомашині еспресо на 5 хвилин.
10. Натисніть кнопку ввімкнення/вимкнення, щоб увімкнути машину.
11. Повторіть кроки 5–7, доки резервуар для води не спорожніє.

### Процедура промивання водопровідною водою

12. Зніміть резервуар для води з кавомашини. Ретельно промийте резервуар для води теплою мильною водою за допомогою м'якої губки та добре сполосніть.
13. Наповніть резервуар водопровідною водою до позначки рівня MAX і знову встановіть його на машину.
14. Натисніть кнопку ввімкнення/вимкнення, щоб увімкнути машину.
15. Повторіть кроки 5–7, доки резервуар для води не стане порожнім.

UA

### Скасування попередження про видалення накипу

- Одночасно натисніть і утримуйте кнопку приготування однієї чашки, кнопку приготування двох чашок і кнопку подачі пари протягом 3 секунд.

## 7. УСУНЕННЯ НЕСПРАВНОСТЕЙ

Проблема	Можлива причина	Можливе рішення
На металевих частинах приладу є іржа.	Використовуваний засіб для видалення накипу не підходить для кавоварок еспресо. Засіб для видалення накипу був занадто міцний і роз'їдав металеві деталі.	Використовуйте наявний у продажу засіб для видалення накипу, що підходить для кавоварок еспресо.
Вода тече з нижньої частини кавомашини еспресо.	Піддон переповнений.	Регулярно спорожняйте й очищайте піддон.
	Несправність у приладі.	Від'єднайте прилад від розетки та зверніться до найближчого авторизованого сервісного центру, щоб домовитися про ремонт.

Проблема	Можлива причина	Можливе рішення
Вода просочується з боків фільтра.	По краях обода фільтра є мелена кава.	Видаліть зайву мелену каву навколо краю фільтра, перш ніж вставляти портафільтр у заварювальну головку.
	Фільтр переповнений.	Не насипайте мелену каву вище обода фільтра. Рівномірно насипайте мелену каву та вирівняйте її по краю фільтра, а потім утримуйте каву темпером.
	Портафільтр неправильно зафіксований у заварювальній головці.	Переконайтеся, що портафільтр правильно вставлений у заварювальну головку в положенні «INSERT» (ВСТАВЛЕННЯ), а потім поверніть ручку вправо в положення «LOCKED» (ЗАБЛОКОВАНО).
Кава має кислий смак.	Перша операція промивання і подачі пари не проводилася перед початком використання.	Дотримуйтеся вказівок у розділі «ПЕРЕД ПЕРШИМ ВИКОРИСТАННЯМ».
	<ul style="list-style-type: none"> <li>■ Термін придатності меленої кави минув, або вона зіпсувалася.</li> <li>■ Мелена кава довгий час зберігалася в спекотному, вологому місці.</li> </ul>	<ul style="list-style-type: none"> <li>■ Використовуйте свіжу мелену каву.</li> <li>■ Зберігайте невідкриту каву в прохолодному сухому місці.</li> <li>■ Після відкриття упаковки кави щільно закрийте її та зберігайте в холодильнику, щоб зберегти її свіжість.</li> </ul>
	Кавоварка еспресо потребує видалення накипу.	Див. пункт «ВИДАЛЕННЯ НАКИПУ» в розділі «ОЧИЩЕННЯ ТА ДОГЛЯД».

Проблема	Можлива причина	Можливе рішення
Кавоварка еспресо не вмикається.	Прилад не підключено до розетки.	Переконайтеся, що прилад підключений до електричної розетки, і вилка вставлена щільно.
	Немає електрики.	Перевірте джерело живлення.
	Прилад перегрівся.	Поверніть ручку регулювання пари в положення «ВИМКНЕНО» і від'єднайте прилад від розетки. Дайте приладу охолонути протягом принаймні 10 хвилин. Підключіть прилад до розетки та спробуйте знову.
	Несправність у приладі.	Від'єднайте прилад від розетки та зверніться до найближчого авторизованого сервісного центру, щоб домовитися про ремонт.
Парова трубка не утворює піни.	Кнопка подачі пари не була натиснута або блимає. / Ручка регулювання пари перебуває у вимкненому положенні.	Натисніть кнопку пари і зачекайте, доки кнопка перестане блимати. Поверніть ручку регулювання пари проти годинникової стрілки, щоб увімкнути та збільшити подачу пари через парову трубку.
	Глечик занадто великий.	Використовуйте глечик для спінування достатньо тонкий і високий, діаметром принаймні 7 мм, враховуючи, що молоко після спінування подвоїться в об'ємі. Не використовуйте глечик, який занадто великий або занадто малий для кількості молока.
	Використано знежирене молоко.	Використовуйте незбиране або напівзнежирене молоко.

Проблема	Можлива причина	Можливе рішення
Кнопки приготування однієї та двох чашок швидко блимають.	Було подано 215 мл гарячої води, і кавомашину необхідно перезавантажити.	Поверніть ручку регулювання «Пара» в положення «ВИМКНЕНО».
Кнопка подачі пари швидко блимає.	Функція пари використовувалася протягом 180 секунд і потребує скидання.	
Кнопки приготування однієї/двох чашок і подачі пари швидко блимають.	Ручка регулювання пари не повернена в положення «ВИМКНЕНО», але кавомашина ввімкнена.	
Кнопка приготування однієї або двох чашок швидко блимає.	Температура в бойлері занадто висока.	Поверніть ручку регулювання пари в положення  , щоб подати гарячу воду. Коли температура знижується, насос автоматично зупиняється. Потім поверніть ручку регулювання «Пара» в положення «ВИМКНЕНО».
Усі кнопки швидко блимають.	У приладі накопився накип.	Вимкніть кавомашину. (→ ВИДАЛЕННЯ НАКИПУ).

## 8. ГАРАНТІЇ

UA

### Гарантії та обмеження відповідальності

Строк дії гарантії на продукцію становить 36 місяців із дати її придбання або доставки додому покупцю. Залежно від країни строк дії юридичної гарантії відповідності може становити від 24 до 36 місяців.

Для країн, які надають виключно юридичну гарантію відповідності строком на 24 місяці, комерційна гарантія строком на 12 місяців починає діяти після закінчення строку дії першої гарантії та є її доповненням.

### Порядок гарантійного обслуговування

#### Обслуговування згідно з юридичною гарантією відповідності

Відповідну інформацію можна отримати у свого дистриб'ютора та / або знайти в загальних умовах продажу.

#### Обслуговування згідно з комерційною гарантією

Товар можна повернути до пункту продажу разом із документом про підтвердження покупки (зокрема квитанцією), аксесуарами, що постачалися разом із ним, і оригінальною упаковкою в усіх країнах, окрім Франції. Важливо надати інформацію про дату покупки товару, його модель і серійний номер або код IMEI (ця інформація зазвичай зазначена на виробі, упаковці або в документі про підтвердження покупки). Виріб слід приносити до пунктів обслуговування разом із аксесуарами, необхідними для його належного функціонування (блок живлення, адаптер тощо). Якщо на ваш товар поширюється гарантія, в пунктах післяпродажного обслуговування вам можуть запропонувати наступне (відповідно до місцевого законодавства):

- полатодити або замінити несправні деталі;
- обміняти виріб на аналогічний, який має принаймні подібні функції та є рівноцінним із точки зору продуктивності;
- повернути вартість придбаного товару, зазначену в документі про підтвердження покупки.

Відремонтвані чи замінені вироби можуть містити нові та / або відремонтвані деталі чи обладнання.

## Винятки з комерційної гарантії.

- Пошкодження або проблеми, спричинені неналежним використанням пристрою, нещасним випадком, модифікацією або підключенням пристрою до електричної мережі з невідповідною силою струму або напругою.
- Використання або зберігання пристрою в умовах, що можуть призвести до виникнення шкідливих наслідків (окислення, корозія), неналежне використання енергії, недотримання інструкцій виробника щодо використання або встановлення, недбалість або використання неналежних периферійних пристроїв, програмного забезпечення або витратних матеріалів.
- Професійне, колективне, промислове або комерційне використання виробу.
- Модифіковані пристрої, у яких гарантійна пломба або серійний номер були пошкоджені, змінені, видалені або окислилися.
- Гарантія на змінні батареї й аксесуари становить 6 місяців.
- Несправність батареї, спричинена занадто тривалим зарядженням або недотриманням інструкцій із техніки безпеки.
- Косметичні пошкодження, зокрема подряпини, вм'ятини або навмисне псування.
- Пошкодження, спричинені втручанням некваліфікованих спеціалістів.
- Несправності, що виникли внаслідок природного зношення або старіння пристрою, зокрема таких деталей: роз'ємів, фільтрів, аксесуарів, щіток і шлангів для пилососа, ламп, ламп для проєкторів, лопатей барабана пральних машин тощо.
- Оновлення програмного забезпечення у зв'язку зі зміною мережевих налаштувань.
- Пошкодження, викликані впливом зовнішніх факторів (сторонніх тіл, комах тощо).
- Вміст пристрою – морозильної камери, пральної машини тощо – (їжа, одяг тощо).
- Збої в роботі приладу, спричинені використанням стороннього програмного забезпечення для модифікації, зміни або адаптації існуючих налаштувань.
- Збої в роботі приладу, спричинені експлуатацією без використання аксесуарів, що постачаються разом із продуктом або схвалені Виробником.
- Деталі, схильні до природного зношення або пошкодження під час використання: пневматичні шини, камери, гальма тощо.

Покупець повинен регулярно і перед кожним переміщенням пристрою здійснювати резервне копіювання даних, що містяться на його жорсткому диску або внутрішній пам'яті. Компанія «Ашан» не несе відповідальності за втрату або видалення збережених даних або пошкодження програмного забезпечення, що виникли, зокрема, внаслідок ремонту або поломки пристрою.

Окрім цього компанія «Ашан» не зобов'язана перевіряти, чи вийняв користувач картки SIM / SD із пристроїв, що повертаються.

Вищезазначені положення за жодних обставин не можуть зменшувати або відміняти дію: юридичної гарантії, згаданої вище, і комерційної гарантії виробника за наявності (див. гарантійний талон).

UA





**FR** - Service Clients Auchan France - 200 rue de la Recherche 59650  
Villeneuve d'Ascq - 03 59 30 59 30 - [www.auchan.fr](http://www.auchan.fr)  
**ES** - Alcampo, S.A. - Supermercados Sabeco, S.A. C/ Santiago de  
Compostela Sur, s/n - 28029 Madrid - e-mail: [d.calidad@alcampo.es](mailto:d.calidad@alcampo.es)  
**PT** - Serviço Auchan - Auchan Portugal Hipermercados, S.A., Travessa  
Teixeira Júnior, n.º 1, 1300 – 553 Lisboa,  
E-mail : [info.MarcaAuchan@auchan.pt](mailto:info.MarcaAuchan@auchan.pt)  
**PL** - Dystrybutor : Auchan Polska Sp. z o.o., ul. Puławska 46, 05-500  
Piaseczno - [www.auchan.pl](http://www.auchan.pl)  
**HU** - Forgalmazza: Auchan Magyarország Kft, 2040 Budaörs, Sport u. 2-4.  
- [www.auchan.hu](http://www.auchan.hu)  
**RO** - Auchan România SA, Str. Braşov nr.25, Sector 6, Cod poştal 061444,  
Bucureşti, România - [www.auchan.ro](http://www.auchan.ro)

600118432  
CM5418GB-CE



SAS OIA, 200, rue de la Recherche, Le Colibri  
BP 169, 59650 Villeneuve d'Ascq, France  
[www.auchan-retail.com/contact](http://www.auchan-retail.com/contact)

-----  
Made in China

