

Qilive



Front washing machine

9kg

Q.6585

PT Máquina de lavar frontal 9kg

EN

User manual

P. 4

PT

Manual de utilização

P. 29

EN

PT

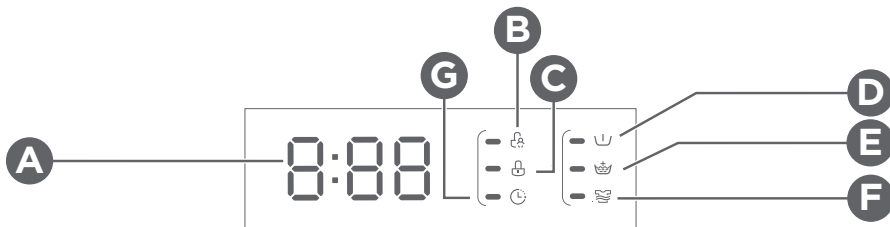
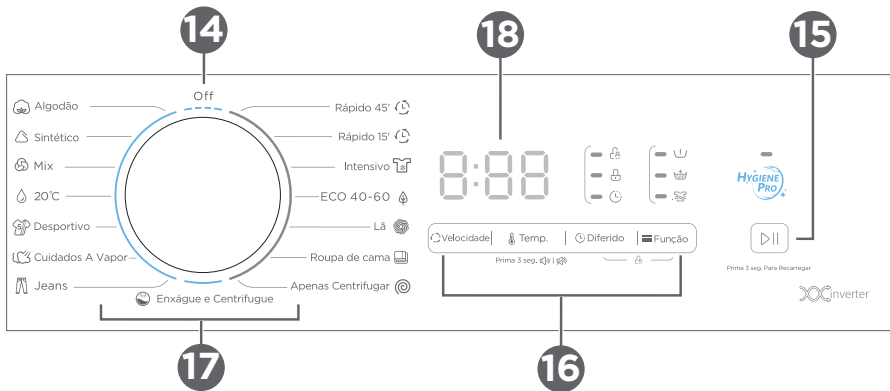
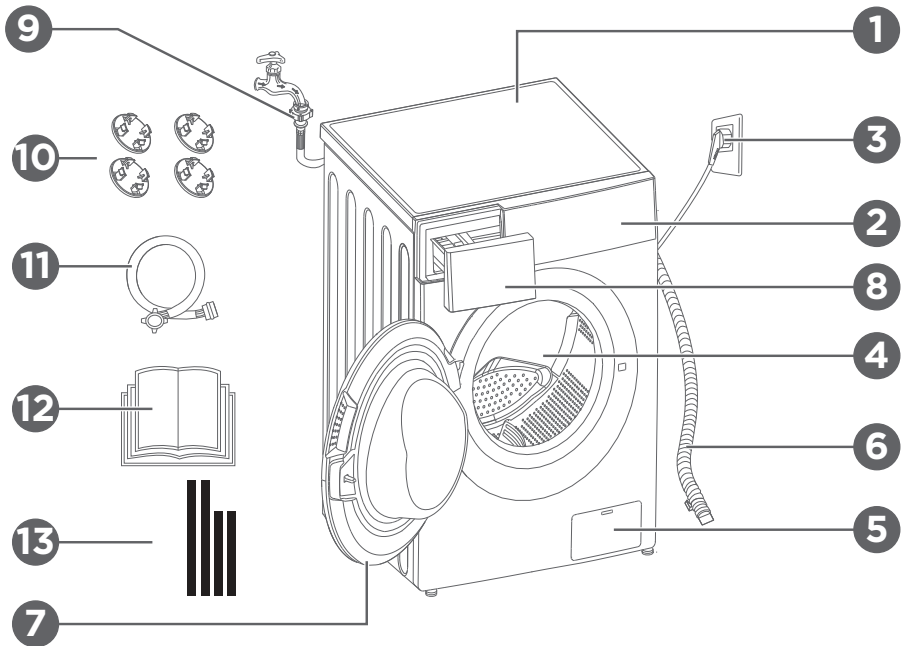

1. SAFETY INSTRUCTIONS

Before using this electrical appliance, read the instructions below carefully and keep them for future reference:

1. If the supply cord is damaged, it must be replaced by the manufacturer, its service agent or similarly qualified persons in order to avoid a hazard.
2. Before plugging the appliance into a wall socket, check that the local electric current corresponds to the current specified on the rating plate affixed to the appliance. Always plug your appliance into an earthed wall socket.
3. Unplug the mains cable from the mains when you are not using the appliance and before performing any cleaning or maintenance work.
4. Use the new hose sets supplied with the appliance. Do not reuse old hose sets.
5. Always unplug the machine and turn off the water supply after use.
6. Ensure that the water pressure of your water supply is between the stated min. inlet water pressure and the max. inlet water pressure.(in table 2.1)
7. For your safety, the power plug must be inserted into an earthed three-pole socket. Make sure that your socket is properly and reliably earthed.
8. The water connections and electrical cables must be connected by a qualified technician in accordance with the manufacturer's instructions and local safety regulations.
9. **Child safety hazard!**
10. This appliance can be used by children aged from 8 years and above and persons with reduced physical, sensory or mental capabilities or lack of experience and knowledge if they have been given supervision or instruction concerning use of the appliance in a safe way and understand the hazards involved. Cleaning and user maintenance shall not be made by children without

supervision.

11. Children of less than 3 years should be kept away unless continuously supervised. Children shall not play with the appliance.

12. Pets and children may climb into the machine. Check the machine carefully before use.

13. The glass door may get very hot during use. Keep children and pets away from the machine during use.

14. Risk of suffocation! Keep all packaging materials out of the reach of children and babies!

15. Make sure that you can reach the mains plug of the appliance after installation.

16. Risk of explosion!

17. Do not wash or dry items that have been dabbed with or cleaned, washed or soaked in combustible or explosive substances (such as wax, oil, paint, gasoline, degreasers, dry-cleaning solvents and kerosene) This may cause a fire or explosion.

18. The maximum mass of dry clothes to be washed in the appliance is 9.0 kg.

Installation

1. The appliance is for indoor use only.

2. This appliance is not designed for built in.

3. The venting openings must not be obstructed by carpet.

4. The washing machine must not be installed in bathrooms or very wet rooms or rooms containing explosive or caustic gases.

5. Models with a single inlet valve should be connected to the cold water supply. Models with double inlet valves should be correctly connected to the hot water and cold water supply.

6. The mains plug must be accessible after installation.

7. To prevent damage to the product, remove all

EN

packaging and transport bolts before use.

8. This product is for home use only and is only designed for machine-washable textiles.

9. This appliance is intended to be used in household and similar applications such as:

- staff kitchen areas in shops, offices and other working environments;
- farm houses;
- by clients in hotels, motels and other residential type environments;
- bed and breakfast type environments;
- areas for communal use in blocks of flats.

10. Do not lean against the machine door.

11. Handling precautions:

12. Transport bolts must be reinstalled by a technician.

13. Accumulated water must be drained out of the machine.

14. Handle the machine carefully. Never hold any protruding parts of the machine while lifting. Do not use the machine door as a handle when moving the appliance.

15. This appliance is heavy. Exercise care during transport.

16. Do not close the door with excessive force. If it is difficult to close the door, check if the clothes are fully inserted into the drum and evenly distributed.

17. Do not use the machine to wash carpets.

18. The washing machine must be calibrated before use.

19. Before washing clothes for the first time, the washing machine should be run for one full cycle with no clothes inside.

20. Do not place flammable, explosive or toxic solvents into the machine (e.g. gasoline or alcohol) or use them as detergents. Only use detergents which are suitable for machine washing.

21. Make sure that all pockets are emptied. Sharp and

rigid items such as coins, jewelry, nails, screws or stones may cause serious damage to the machine.

22. Check whether the water inside the drum has been drained before opening the door. Do not open the door if there is any water visible.

23. Take care not to burn yourself when the product is draining hot water.

24. Never refill the water by hand during washing.

25. If you wish to tumble dry fabrics which contain vegetable or cooking oil or which have been contaminated by hair care products, wash them in hot water with extra detergent before placing them in a tumble dryer. This will reduce, but not eliminate the hazard.

26. Adequate ventilation must be provided to prevent the flow of gases into the room from appliances burning other fuels (including open fires).

27. Items that have been soiled with substances such as cooking oil, acetone, alcohol, petrol, kerosene, spot removers, turpentine, waxes and wax removers should be washed in hot water with an extra amount of detergent before being dried in the appliance.

28. Items such as foam rubber (latex foam), shower caps, waterproof textiles, rubber backed articles and clothes or pillows with foam rubber pads should not be dried in the machine.

29. Fabric softeners or similar products should be used as specified in the instructions.

30. The door of the appliance can be opened during the cycle, after the drum has emptied the water from the machine. This takes approximately 15 seconds.

31. Before using the appliance, remove all objects from pockets such as lighters and matches.

EN



The marking of this device (symbol of a crossed-out dustbin) complies with European Directive 2012/19/EU relating to "used electrical and electronic equipment".

This marking means that this equipment, at the end of its useful life, cannot be disposed of with other household waste. The user is required to deliver it to operators who collect used electrical and electronic equipment. Collection operators, including local collection points, shops and local authorities, create an appropriate system for collecting equipment. Appropriate collection of used electrical and electronic equipment helps avoid harmful impacts on human health and the environment, resulting from the presence of hazardous components, as well as from improper storage and treatment of this equipment.

2. TECHNICAL DATA

2.1. TECHNICAL SPECIFICATIONS

Power supply	220-240 V~, 50 Hz
Rated power	1950 W
Max. current	10 A
Standard water pressure	0.05 MPa~1 MPa
Washing capacity	9.0 kg
Dimensions (W x D x H in mm)	600x540x850
Net weight	65 kg

2.2. PRODUCT FICHE

Energy test program: Intensive 60/40°C. Speed: Maximum speed; Other specifications as default.

Supplier's name or trade mark:Auchan

Supplier's address ^(b): SAS OIA, 200, rue de la Recherche, Le Colibri BP 169, 59650 Villeneuve d'Ascq, France

EN

Model identifier: 600147398

General product parameters:

Parameter	Value		Parameter	Value	
Rated capacity ^(a) (kg)	9.0		Dimensions in cm	Height	85
				Width	60
				Depth	54
EEIW ^(a)	51.9		Energy efficiency class ^(a)	A	
Washing efficiency index ^(a)	1.031		Rinsing effectiveness (g/kg) ^(a)	5.0	
Energy consumption in kWh per cycle, based on the eco 40-60 programme. Actual energy consumption will depend on how the appliance is used.	0.494		Water consumption in litres per cycle, based on the eco 40-60 programme. Actual water consumption will depend on how the appliance is used and on the hardness of the water.	50	
Maximum temperature inside the treated textile (°C)	Rated capacity	33	Remaining moisture content 0 (%)	53.9	
	Half	29			
	Quarter	23			
Spin speed ft (rpm)	Rated capacity	1351	Spin-drying efficiency class ^(a)	B	
	Half	1351			
	Quarter	1351			
Programme duration O (h:min)	Rated capacity	3:48	Type	Free-standing	
	Half	2:54			
	Quarter	2:54			
Airborne acoustical noise emissions in the spinning phase ^(a) (dB(A) re 1 pW)	72		Airborne acoustical noise emission class ^(a) (spinning phase)	A	

Off-mode (W)	0.50	Standby mode (W)	1.00
Delay start (W) (if applicable)	4.00	Networked standby (W) (if applicable)	N/A

Minimum duration of the guarantee offered by the supplier ^(b).

This product has been designed to release silver ions during the washing cycle	No
--	----

Additional information:

Weblink to the supplier's website, where the information in point 9 of Annex II to Commission Regulation (EU) 2019/2023 ⁽¹⁾ ^(b) can be found:

^(a) for the eco 40-60 programme.

^(b) changes to these items shall not be considered relevant for the purposes of paragraph 4 of Article 4 of Regulation (EU) 2017/1369.







































^(c) if the product database automatically generates the definitive content of this cell, the supplier shall not enter these data.

2.3. PROGRAMMES

You can choose from the following programme according to the laundry type.

Programmes	
Cotton	Hard-wearing textiles, heat-resistant textiles made of cotton or linen.
Synthetic	For washing synthetic articles (e.g. shirts, coats, blended fabrics). When washing knitwear, the detergent quantity should be reduced to prevent an excessive amount of bubbles from forming.
Mix	Mixed loads consisting of garments made of cotton and synthetics.
20°C	20°C default, can choose cold water.
Sportswear	For washing active and sportswear.
Steam care	For washing baby clothing. This programme cleans and rinses more intensively to protect your baby's skin.
Jeans	Special programme for denim clothing.
Rinse & Spin	Rinse and spin only.
Spin Only	Spin only with a selectable spin speed.
Bulky	Specially designed for washing duvet coats.
Wool	Hand or machine-washable wool or rich-wool textiles. Especially gentle wash programme to prevent shrinkage with longer programme pauses (textiles are left to rest in wash liquor)
ECO 40-60	Default 40°C (not selectable), suitable for laundry washing at 40°C to 60°C
Intensive	The washing time is increased to remove stubborn dirt.
Quick 15'	For quickly washing a small load of lightly soiled garments within 15 minutes.
Rapid 45'	For quickly washing a small load of lightly soiled garments within 45 minutes.

The table shows which cycle offers which options for adjustment. If an adjustment is not possible for a cycle, the symbol will flash in the display. Figures in bold correspond to the factory setting.

Cycle	Adjust the temperature in °C	Adjust spin speed in rpm	Additional functions
Wash cycles		1400	
Cotton	40	1400	   
Synthetic	40	1200	   
Mix	40	800	   
20°C	20	1000	 
Sportswear	20	800	  
Steam care	40	1000	   
Jeans	60	800	  
Rinse & Spin	--	1000	 
Spin Only	--	1000	
Bulky	40	1000	   
Wool	40	600	 
ECO 40-60	--	--	
Intensive	40	800	
Quick 15'	Cold	800	
Rapid 45'	20	800	 

EN

Programme	Load(kg)	Display Time
	9.0	9.0
Cotton	9.0	3:49
Synthetic	4.5	3:28
Mix	9.0	1:30
20°C	4.5	1:11
Sportswear	4.5	0:57
Steam care	4.5	1:58
Jeans	9.0	1:56
Rinse & Spin	9.0	0:30
Spin Only	9.0	0:12
Bulky	9.0	1:48
Wool	2.0	1:07
ECO 40-60	9.0	3:48
Intensive	9.0	3:48
Quick 15'	2.0	0:15
Rapid 45'	2.0	0:45

Washing Programmes Table

EN

Programme	Nominal capacity Washing/Drying in kg ⁽¹⁾	Cycle duration in h: min	Energy consumption in kWh/cycle	Water consumption in L/cycle	Highest washing temperature °C ⁽²⁾	Residual moisture in % /spin speed in rpm ⁽³⁾
Cotton	9.0	3:54	1.620	78	60	70
Synthetic	4.5	3:28	0.774	48	40	35
Mix	9.0	1:30	0.830	78	40	70
20°C	4.5	1:11	0.206	48	20	65
Sportswear	4.5	0:57	0.182	48	20	70
Steam care	4.5	1:58	0.616	48	40	65
Jeans	9.0	1:56	1.414	78	60	70
Rinse & Spin	9.0	0:30	0.060	26	/	65
Spin Only	9.0	0:12	0.040	/	/	65
Bulky	9.0	1:48	0.862	78	40	65
Wool	2.0	1:07	0.410	60	40	80
Intensive	9.0	3:48	1.072	78	40	70
Quick 15'	2.0	0:15	0.030	31	Cold	70
Rapid 45'	2.0	0:45	0.342	31	20	70
ECO 40-60	4.5	2:54	0.498	49	29	53.9
	9.0	3:48	0.808	67	33	53.9
	2.5	2:54	0.225	36	23	53.9

Concerning EN 60456:2016/prA2019 with (EU)2019/2014, (EU)2019/2023; EU energy efficiency class: A

Energy test program: ECO 40-60. Other specifications as default.

Half load for 9.0 kg machine:4.5 kg. Quarter load for 9.0 kg machine: 2.5 kg.

Note!

- The parameters in this table are for the user's reference only. The actual parameters may be different from the parameters in the table.

⁽¹⁾ Maximum amount of dry textiles that can be treated in the respective cycle.

⁽²⁾ The highest temperature reached by the laundry in the wash cycle for at least 5 minutes.

⁽³⁾ Residual moisture after the wash cycle in water content percent and the spin speed at which this was achieved.

The ECO 40-60 programme is able to clean normally soiled cotton laundry declared to be washable at 40°C or 60°C, together in the same cycle. This programme is used to assess the compliance with the regulation (EU) 2019/2023.

The most efficient programmes in terms of energy consumption are generally those that perform at lower temperatures and longer duration.

Loading the household washing machine up to the capacity indicated for the respective programmes will contribute to energy and water savings.

Noise and remaining moisture content are influenced by the spinning speed: the higher the spinning speed in the spinning phase, the higher the noise and the lower the remaining moisture content.

- If there is any break in the power supply while the machine is operating, a special memory stores the selected programme. The machine will continue the programme when the power supply is re-established.
- The door cannot be opened during the washing cycle.

3. PRODUCT DESCRIPTION

3.1. FRONT VIEW

The product diagram is for reference only and may differ from the actual product.

- | | |
|----------------------|------------------------|
| 1. Top cover | 6. Drain hose |
| 2. Control panel | 7. Door |
| 3. Power supply cord | 8. Detergent dispenser |
| 4. Drum | 9. Water supply hose |
| 5. Service filter | |

3.2. ACCESSORIES

- | | |
|------------------------------|--------------------------------|
| 10. Transport hole plug | 12. Owner's manual |
| 11. Supply hose (cold water) | 13. Acoustic sponge (optional) |

3.3. CONTROL PANEL

14. **Off:** Switches the product on or off.
15. **Start/Pause:** Press the button to start or pause the washing cycle.
16. **Option:** This allows you to select an additional function; it will light up when selected.
17. **Programmes:** Choose a suitable according to the laundry type.
18. **Display:** The display shows the settings, estimated remaining time, options and status messages for your washing machine. The display will remain on during the entire cycle.

3.4. DISPLAY

A. Display
Wash time
Delay time
Speed
Error
End
Temp.

B. Child lock
C. Door lock
D. Pre wash
E. Extra rinse
F. Extra wash
G. Delay

3.5. DETERGENT DISPENSER

- I Pre-wash detergent
- II Main wash detergent
- ☼ Softener

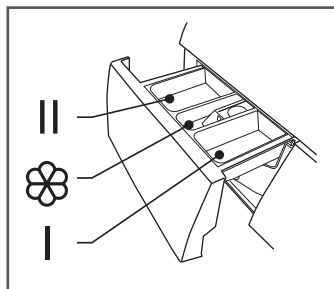

Note: Detergent only needs to be added in “compartment I” if you have selected the “pre-washing” function (not available on all machines).

Programme	I	II	☼
Cotton	○	●	○
Synthetic	○	●	○
Mix	○	●	○
Sportswear	○	●	○
Steam care	○	●	○
Jeans	○	●	○
Rinse & Spin			○
Eco 40-60		●	○
Spin Only			
Bulky	○	●	○
Wool		●	○
Quick 15'		●	○
Rapid 45'		●	○
20 °C		●	○
Intensive		●	○

● Must ○ Optional

Note!

- When using powdered detergent, it is recommended to add some water to the detergent box to prevent the inlet of the detergent box from becoming blocked and overflowing when the machine is filling with water.
- For optimal washing results and to reduce water and energy consumption, choose a suitable type of detergent for the selected washing temperature.

3.6 DETERGENT RECOMMENDATION

Recommended washing detergent	Washing temp.	Type of laundry and textile
Heavy -duty detergent with bleaching agents and optical brighteners.	40/60	White laundry made from boil-proof cotton or linen
Colour detergent without bleaching agent and optical brighteners.	20/40	Coloured laundry made from cotton or linen
Colour or mild detergent without optical brighteners	20/40	Coloured laundry made from easy care fibres or synthetic material
Mild washing detergent	20	Delicate textiles, silk, viscose
Special wool detergent	20/40	Wool

Note

Agglomerating or ropy detergent or additive can be diluted in some water before pouring it into the detergent dispenser, to avoid its inlet to get blocked and thus cause a water overflow.

Please choose the suitable type of detergent to get a maximum of washing performance and a minimum of water and energy consumption.

To achieve the best cleaning result a proper detergent dosing is important.

Use a reduced detergent amount if the drum is not filled completely.

Always adjust the amount of detergent to the water hardness, if your tap water is soft, use less detergent.

Dose according to how dirty your laundry is, less dirty clothes require less detergent.

Highly concentrated (compact detergent) requires particularly accurate dosing.

Following symptoms are a sign of detergent overdosing:

- heavy foam formation
- poor washing and rinsing result

Following symptoms are a sign of detergent underdosing:

- laundry turns grey
- built-up of limescale deposits on the drum, the heating element and/or the laundry

4. INSTALLATION

4.1. INSTALLATION AREA

Warning!

- The product must be placed in a stable location to prevent it from moving during use.
- Ensure that the appliance is not standing on the power cord.

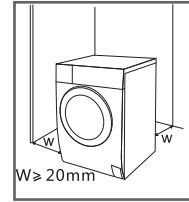

Before installing the machine, follow the steps below to select a suitable location:

1. Choose a rigid, dry, and level surface.
2. Avoid direct sunlight.
3. Ensure that there is sufficient ventilation.
4. Ensure that the room temperature is above 0°C.
5. The installation location must be far away from heat resources such as coal or gas.

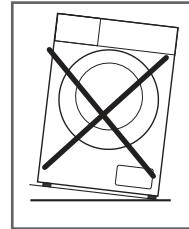

4.2. UNPACKING THE WASHING MACHINE

Warning!

- Packaging material (e.g. film, polystyrene foam) can be dangerous for children.
- Risk of suffocation! Keep all packaging materials out of the reach of children.

1. Remove the cardboard box and polystyrene foam.
2. Lift the washing machine and remove the base packing. Make sure the small triangle foam is removed with the bottom piece together. If not, lay the unit down on its side, and then remove the small piece of foam from the bottom of the unit.
3. Remove the tape securing the power supply cord and drain hose.
4. Remove the inlet hose from the drum.

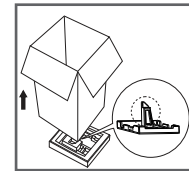

4.2.1. REMOVE THE TRANSPORT BOLTS

Warning!

- Before using the product, the transport bolts must be removed from the rear side of the appliance.
- Keep the transport bolts in a safe place for future use (you will require these if you need to transport the appliance to a new location).

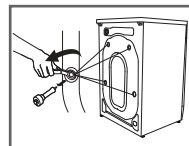

Follow the steps below to remove the bolts:

1. Loosen the 4 bolts with a spanner and then remove them.
2. Stop the holes with the transport hole plugs.
3. Store the transport bolts in a safe place for future use.

4.3. LEVELLING THE WASHING MACHINE

Warning!

- The lock nuts on all four feet must be screwed tightly against the housing.
1. Check if the legs are securely attached to the housing. If not, turn them to their original positions and tighten the nuts.
 2. Loosen the lock nut and turn the foot until it is in close contact with the floor.
 3. Adjust the legs and lock them with a spanner, making sure that the machine is steady.

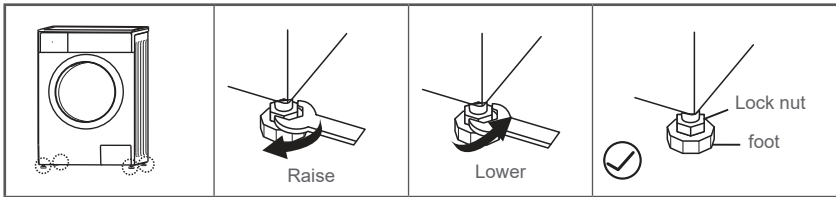

4.4. CONNECTING THE WASHING MACHINE

4.4.1. CONNECTING THE WATER SUPPLY HOSE

Warning!

- To prevent leakage or water damage, follow the instructions in this chapter!
- Do not bend, crush, modify or sever the water inlet hose.
- If the model is equipped with a hot valve, connect it to the hot water tap with the hot water supply hose. Energy consumption will decrease automatically for some programs.

Connect the inlet pipe as indicated (connection between screw tap and inlet hose).

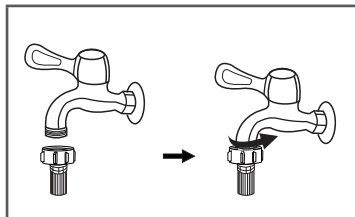

Tap with thread and inlet hose

Connect the other end of the inlet pipe to the inlet valve on the rear of the product and fasten the pipe tightly in a clockwise direction.

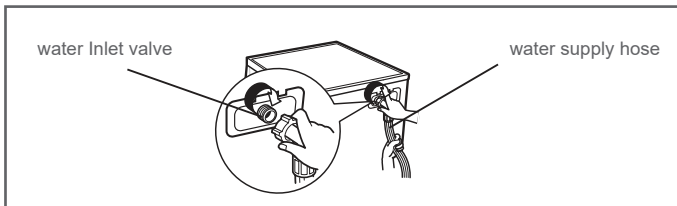

4.4.2. DRAIN HOSE

Warning!

- Do not bend or stretch the drain hose.
- Position the drain hose properly, otherwise damage may be caused due to water leakage.

There are two ways to position the end of the drain hose:

1. Place it directly into the water trough.
2. Connect it to the branch drain pipe of the trough.

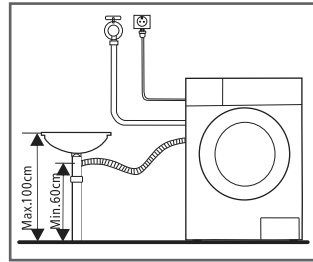
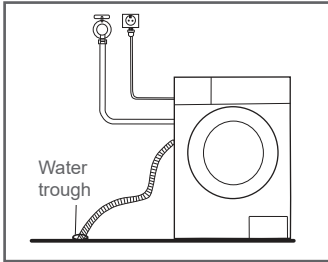

Note!

- If the machine has drain hose support, install the drain hose as follows:

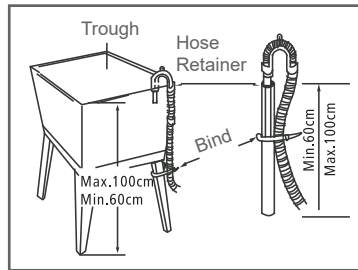
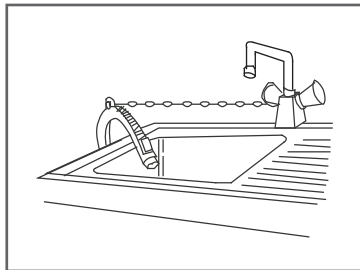

Warning!

- When installing the drain hose, fix it properly with a hose tie.
- If the drain hose is too long, do not force it into the washing machine, as this will result in abnormal noises.

4.4.3. ACOUSTIC SPONGE

Warning!

- Please make sure to assemble the acoustic sponges, which can effectively reduce the noise caused by the machine while working, in order to provide you with a more peaceful and quiet living environment..

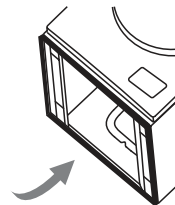
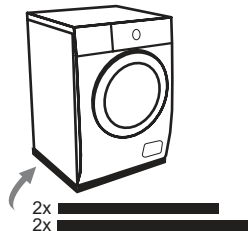

5. USE

5.1. QUICK START

Caution!

- Before washing, make sure the washing machine is properly installed.
- Before washing for the first time, the washing machine should be run for a full cycle without clothes as follows.

Calibration

It is recommended to calibrate the washing machine before first use.

1. Empty the washing machine.
2. Plug in the washing machine.
3. Power on the washing machine. Press and hold “Speed” and “Delay” at the same time for 10 seconds until “t19” appears on the display.
4. Press Start/Pause to start the washing machine and wait until “*****” appears on the display.

5.1.1. BEFORE WASHING

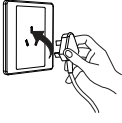
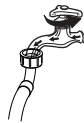
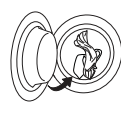
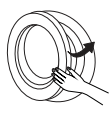
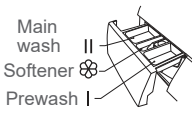
				 <p>Main wash II Softener III Prewash I</p>
Plug in	Open tap	Load	Close door	Add detergent



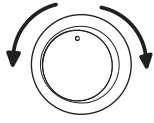
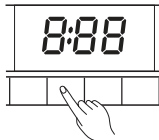
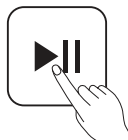

Note: Detergent only needs to be added in “compartment I” if you have selected the pre-washing function (not available on all machines).

5.1.2. WASHING

		
Select Programme	Select function or default	Start

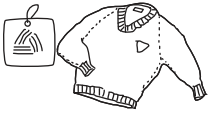
Note:

- If default is selected, step 2 can be skipped.
- The function button chart is for reference only; actual functions may vary depending on the product.
- The washer should be used at ambient temperatures of 0-40°C. If used under 0°C, the inlet valve and draining system may be damaged. If the machine is located in a room with an ambient temperature of 0°C or less, it should be moved to an area with a higher ambient temperature to ensure the water supply hose and drain hose are not frozen before use.
- Check the clothing labels and detergent instructions before washing. Use non-foaming or low-foaming detergent suitable for washing machines.

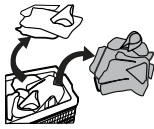
		
Check the label	Empty the pockets	Knot long strips, zip or button
		
Put small clothes into a wash bag	Turn easy-pilling and long-pile fabric inside out	Separate clothes with different textures

Warning!

- When washing single items of clothing, it may cause the washing machine to become unbalanced. To ensure optimal draining, wash several items of clothing together.
- Do not wash clothes which have come into contact with kerosene, gasoline, alcohol or other flammable materials.

5.1.2.1. OPTIONS

Prewash: The Prewash function completes an extra wash before the main wash. This function is designed to wash away the dust that rises to surface of the clothes. When selecting this mode, you need to add detergent to compartment (I).



Extra Rinse: The laundry will undergo an extra rinse.



Extra Wash: Select this option for very dirty clothes. This option increases the washing time and intensity to remove stubborn dirt.



HYGIENE PRO: When the Hygiene Pro light is on, this function is automatically activated. The Self-Clean function will be automatically activated during every washing cycle. The Hygiene Pro system helps to keep your laundry consistently clean.

Programme	Option		
	Prewash	Extra Rinse	Extra Wash
Cotton	○	○	○
Synthetic	○	○	○
Mix	○	○	○
20 °C		○	
Sportswear	○	○	
Steam care	○	○	○
Jeans	○	○	
Rinse & Spin		○	
Spin Only			
Bulky	○	○	○
Wool		○	
Eco 40-60			
Intensive			
Quick 15'			
Rapid 45'		○	

○ Optional

5.1.2.2. SPEED

Speed

Press this button to change the speed.

Programme	Default speed (rpm)	Programme	Default speed (rpm)
	1400		1400
Cotton	1400	Spin Only	1000
Synthetic	1200	Duvet	1000
Mix	800	Wool	600
20 °C	1000	Eco 40-60	–
Sportswear	800	Intensive	800
Steam care	1000	Quick 15'	800
Jeans	800	Rapid 45'	800
Rinse & Spin	1000		

5.1.2.3. TEMPERATURE

Temp.

Press this button to regulate the temperature: Cold, 20°C, 30°C, 40°C, 60°C, 90°C

EN

5.1.2.4. DELAY

Setting the Delay function:

1. Select a programme.
2. Press the delay button to set the time (the delay time is 0 - 24 h).
3. Press the start/pause button to commence the delay operation.



Select the Programme



Set the time



Start

Cancelling the Delay function:

Press the delay button until the display shows 0 hours. The button should be pressed before the programme has started. If the programme has already started, press the on/off button to reset the programme.

Caution!

- If there is any interruption to the power supply while the washing machine is operating, a special memory will store the selected programme. After the power is restored, the program will continue.

5.1.2.5. CHILD LOCK



To avoid mis operation by children.



Choose the Programme



Start



Press and hold the [Delay] and [Funct.] buttons for 3 seconds until the buzzer beeps.

Caution!

- The "Child Lock" can only be released by pressing and holding the two buttons. The "Child Lock" will lock all buttons except the power button and the "Child Lock" button.
- Release the "Child Lock" before selecting a program and starting a washing cycle.

5.1.2.6. RELOAD



This operation can be executed during a washing cycle. When the drum is still rolling and there is a large amount of hot water in the drum, the door cannot be opened by force. To add clothes in the middle of a washing cycle, follow the steps below:

1. Press and hold the [Start/Pause] button for 3 seconds and wait until the drum stops rotating.

2. Unlock the door lock.
3. Reload the clothes, close the door and press [Start/Pause] again.



Press [Start/Pause]
for 3 seconds



Reload the
clothes



Start

Caution!

Do not use the reload function when the water level is over the edge of the inner tub or the temperature is high.

5.1.2.7. MUTING THE BUZZER



Start



Press the [Temp.] button for 3 seconds to mute the buzzer.

To activate the buzzer function, press the button again for 3 seconds. The setting will be retained until the next reset.

Caution!

- When the buzzer is muted, no sounds will be played.

5.1.3. AFTER WASHING

The buzzer will beep or “End” will appear on the display.

5.1.4. USAGE COUNTER

1. Unplug the equipment for 10s and reconnect again.
2. Power on and within 10s, please press “Speed” and Funct” on control panel simultaneously and continuously for around 5s until the device display shows digits--the value can indicate the times of equipment usage.
3. Repeat step 1 again and customer can resume to normal operation.

6. MAINTENANCE AND CLEANING

Warning!

- Before performing maintenance tasks, unplug the machine and turn off the tap.

6.1. CLEANING THE HOUSING

Regular maintenance can extend the working life of the appliance. The surface of the appliance can be cleaned with diluted, non-abrasive neutral detergents when necessary. If there is any water overflow, use a wet cloth to wipe it off immediately. Do not allow the housing to come into contact with sharp items.

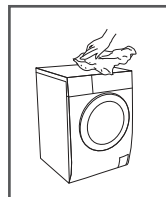

Note!

Do not use formic acid and its diluted solvents or equivalent, such as alcohol, solvents or chemical products.

6.2. CLEANING THE DRUM

Rust inside the drum caused by metal items should be removed immediately with chlorine-free detergents. Never use steel wool.

Note!

Do not place any garments in the washing machine while cleaning the drum.

6.3. CLEANING THE DOOR SEAL AND GLASS

Wipe the glass and seal after each washing cycle to remove lint and stains. The build-up of lint can cause leaks. Remove any coins, buttons and other objects from the seal after each wash.

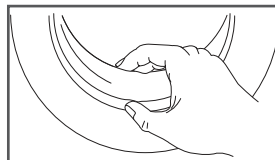

6.4. CLEANING THE INLET FILTER

Note!

- The inlet filter must be cleaned if the water flow becomes restricted.
- Clean the inlet filter every 3 months to ensure the normal operation of the appliance.

6.4.1. CLEANING THE FILTER IN THE TAP

1. Turn off the tap.
2. Remove the water supply hose from the tap.
3. Clean the filter.
4. Reconnect the water supply hose.

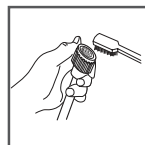
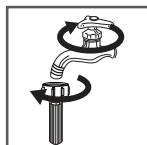

6.4.2. CLEANING THE FILTER IN THE WASHING MACHINE:

1. Unscrew the inlet pipe from the rear side of the machine.
2. Pull out the filter with long nose pliers and replace it after washing.
3. Use the brush to clean the filter.
4. Reconnect the inlet pipe.

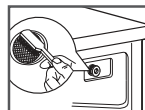

Note!

- You can pull the filter out of the pipe for cleaning.
- Reconnect and turn on the tap.

6.4.3. CLEANING THE DETERGENT DISPENSER

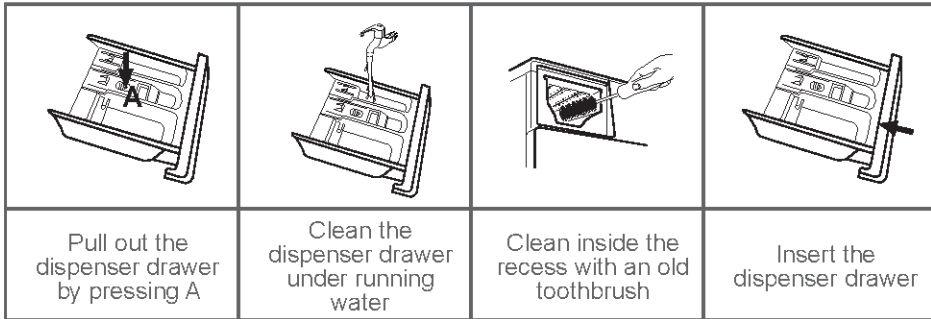

1. Press the button on the softener cover inside the dispenser drawer in position A (see arrow in figure 1).
2. Lift the clip and remove the softener cover. Wash all grooves under running water.
3. Replace the softener cover and push the drawer back into position.

**Note!**

- Do not use alcohol, solvents or chemical products to clean the machine.
- Clean the detergent dispenser every 3 months to ensure the normal operation of the appliance.

6.4.4. CLEANING THE DRAIN PUMP FILTER**Warning!**

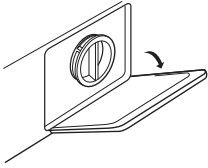
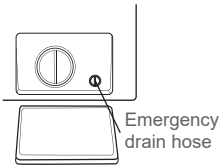
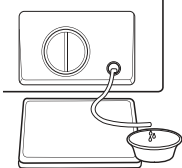
- Be careful of hot water!
- Allow the detergent solution to cool down.
- Unplug the machine before washing to avoid an electrical shock.
- The drain pump filter removes yarn and small foreign matter from the water.
- Clean the filter periodically every 3 months to ensure the normal operation of the appliance.

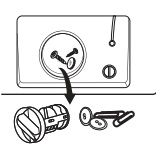
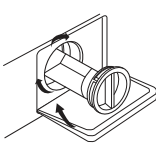
	 Emergency drain hose	
Open the service door	Pull out the emergency drain hose with a 90-degree turn and remove the cover cap	Replace the emergency drain hose after the water has drained
		
Open the filter by turning it counter-clockwise	Remove foreign matter	Replace the filter and close the service door

Caution!

- Make sure that the filter and the emergency drain hose are replaced properly, otherwise water may leak.
- If your washing machine does not have an emergency drain hose, skip steps 2 and 3.
- When the appliance has just been used there may be hot water in the pump, depending on the programme. Never remove the pump cover during a wash cycle. Always wait until the appliance has finished the cycle, is empty and has cooled down. When replacing the cover, ensure it is securely tightened.

6.5. TROUBLESHOOTING

The appliance does not start or stops during operation.

Try to find a solution to the problem. If this is not possible, contact customer service.

Description	Reason	Solution
Washing machine does not start	Door is not closed properly	Restart after the door is closed Check if the clothes are stuck
Door cannot be opened	Safety protection is working	Disconnect the power, then restart
Water leakage	Connection between inlet pipe and outlet hose is not tight	Check and fasten water pipes Clean outlet hose
Detergent residues in detergent dispenser	Detergent is damp or clumped together	Clean the detergent dispenser
Display does not light up	CPU or harness is disconnected	Check for power failure and properly connected plug
Abnormal noise		Check if the fixing bolts have been removed Check for level floor

Error Display	Cause	Solution
E30	Door is not closed properly	Restart after the door is closed Check if the clothes are stuck
E10	Water inlet problem while washing	Check if the water pressure is too low Straighten the water pipe Check if inlet valve filter is blocked
E21	Draining takes too long	Check if the drain hose is blocked
E12	Water overflow	Restart washing machine
EXX	Other	If the problem cannot be solved, call customer service

Note!

After checking, switch the washing machine on again. If the problem persists, contact customer service.

6.6. SPARE PARTS

Spare parts of your appliance are available for a minimum of 10 years. In case of questions, please contact our customer service.

WARNING:

- Risk of electric shock.
- Never try to repair an appliance which is defective or presumed to be defective. You may put your own and the future users' lives in danger. Only authorised specialist is allowed to carry out the repair work.
- Improper repair will void the warranty and subsequent damage cannot be recognised.

1. INSTRUÇÕES DE SEGURANÇA

Antes de usar este aparelho elétrico, leia com atenção as instruções apresentadas abaixo e guarde-as para futuras referências.

1. Se o fio da alimentação ficar danificado, deverá ser substituído pelo fabricante, pelo seu agente de reparações, ou por uma pessoa igualmente qualificada, de modo a evitar qualquer perigo.

2. Antes de ligar o aparelho a uma tomada, certifique-se de que a alimentação corresponde à indicada na placa das especificações do aparelho. Ligue sempre o aparelho a uma tomada com ligação à terra.

3. Retire a ficha da tomada quando não usar o aparelho e antes de efetuar qualquer trabalho de limpeza ou manutenção.

4. Use os conjuntos de mangueiras novas fornecidos com o aparelho. Não reutilize mangueiras velhas.

5. Retire sempre a ficha da tomada e desligue o abastecimento de água após a utilização.

6. Certifique-se de que a pressão do seu abastecimento de água se encontra entre a pressão de entrada mínima indicada e a pressão de entrada máxima.

7. Para sua segurança, a ficha da alimentação tem de ser inserida numa tomada com ligação à terra. Certifique-se de que a sua tomada está devidamente ligada à terra.

8. As ligações da água e fios elétricos têm de ser ligados por um técnico qualificado, de acordo com as instruções do fabricante e as normas locais de segurança.

9. **Perigo para a segurança das crianças!**

10. Este aparelho pode ser utilizado por crianças com mais de 8 anos de idade e pessoas com capacidades físicas, sensoriais ou mentais reduzidas, ou falta de experiência e conhecimentos, se forem supervisionadas e ensinadas quanto à utilização do aparelho de um

modo seguro, e compreenderem os perigos envolvidos. A limpeza e manutenção não deverão ser feitas por crianças sem supervisão.

11. As crianças com menos de 3 anos de idade deverão ser mantidas afastadas, a não ser que sejam constantemente supervisionadas. As crianças não deverão brincar com o aparelho.

PT

12. Crianças e animais podem subir para dentro da máquina. Verifique cuidadosamente a máquina antes da utilização.

13. A porta de vidro pode ficar muito quente durante a utilização. Mantenha as crianças e animais afastados da máquina durante a utilização.

14. Existe o perigo de sufocação! Mantenha todo o material de empacotamento fora do alcance das crianças e bebês!

15. Certifique-se de que chega à ficha do aparelho após a instalação.

16. Risco de explosão!

17. Não lave nem seque artigos que tenham sido embebidos ou limpos e lavados com substâncias combustíveis ou explosivas (como cera, óleo, tinta, gasolina, desinfetantes, solventes e querosene). Isto pode dar origem a fogo ou explosão.

18. O peso máximo das roupas secas a serem lavadas no aparelho é de 9,0 kg.

Instalação

1. O aparelho destina-se apenas a uso no interior.
2. Este aparelho não foi criado para ser encastrado.
3. As aberturas de ventilação não podem ser obstruídas por uma carpete.
4. A máquina de lavar não pode ser instalada em casas de banho ou divisões muito húmidas ou que contenham gases explosivos ou cáusticos.
5. Modelos com apenas uma válvula de admissão

deverão ser ligados ao abastecimento de água fria. Modelos com dupla válvula de admissão deverão ser devidamente ligados à água quente e fria.

6. A ficha tem de ficar acessível após a instalação.

7. Para evitar danos no produto, retire todo o material de empacotamento e parafusos de transporte antes da utilização.

8. Este produto foi criado apenas para uso doméstico e para lavar tecidos que possam ser lavados à máquina.

9. Este aparelho foi criado para ser usado em aplicações domésticas e semelhantes, como:

- Áreas de cozinha para funcionários em lojas, escritórios e outros ambientes de trabalho;
- Casas de campo;
- Por clientes de hotéis, motéis e outros ambientes de carácter residencial;
- Ambientes do tipo residenciais com pequeno-almoço;
- Áreas de uso comum em prédios.

10. Não se incline contra a porta da máquina.

11. Precauções de manuseamento:

12. Os parafusos de transporte têm de ser reinstalados por um técnico.

13. A água acumulada tem de ser drenada da máquina.

14. Manuseie cuidadosamente a máquina. Nunca segure partes salientes da máquina enquanto a levanta. Não use a porta da máquina como pega quando mover o aparelho.

15. Este aparelho é pesado. Tenha cuidado durante o transporte.

16. Não feche a porta com força excessiva. Se for difícil fechar a porta, certifique-se de que a roupa está completamente inserida no tambor e distribuída uniformemente.

17. Não use a máquina para lavar carpetes.

18.A máquina de lavar tem de ser calibrada antes da utilização.

19.Antes de lavar roupa pela primeira vez, a máquina de lavar deverá funcionar um ciclo completo sem roupa no interior.

20.Não coloque solventes inflamáveis, explosivos ou tóxicos (como gasolina ou álcool) dentro da máquina, nem os use como detergente. Use apenas detergentes adequados para uma lavagem à máquina.

21.Certifique-se de que todos os bolsos estão vazios. Artigos rijos e afiados, como moedas, joias, pregos, parafusos ou pedras podem causar danos sérios na máquina.

22.Verifique se a água no interior do tambor foi drenada antes de abrir a porta. Não abra a porta se houver água visível.

23.Tenha cuidado para não se queimar quando o produto estiver a drenar água quente.

24.Nunca encha com água à mão durante a lavagem.

25.Se desejar secar tecidos que contenham vegetais ou óleo de cozinha, ou que tenham sido contaminados por produtos para o cabelo, lave com água quente e detergente extra antes de os colocar na máquina de secar. Isto reduz, mas não elimina os perigos.

26.Tem de ser fornecida uma ventilação adequada para evitar o fluxo de gases para a divisão de aparelhos que queimem outros combustíveis (incluindo chamas sem proteção).

27.Artigos sujos com substâncias como óleo de cozinha, acetona, álcool, gasolina, querosene, antinódoas, aguarrás, ceras e removedores de cera deverão ser lavados com água quente e uma quantidade extra de detergente antes de serem secados no aparelho.

28.Artigos como borracha de espuma (espuma de látex), toucas de banho, tecidos à prova de água, artigos

com cobertura de borracha e roupa ou almofadas com acolchoamento de borracha não deverão ser secados na máquina.

29. Amaciadores de tecido ou outros produtos semelhantes deverão ser usados conforme especificado nas instruções.

30. A porta do aparelho pode ser aberta durante o ciclo, após o tambor ter esvaziado a água na máquina. Isto leva cerca de 15 segundos.

31. A parte final do ciclo de lavagem e secagem ocorre sem calor (ciclo de arrefecimento), para garantir que os artigos são deixados a uma temperatura em que não possam ser danificados.

32. Antes de usar o aparelho, retire todos os objetos dos bolsos, como isqueiros e fósforos.

33. AVISO: Nunca pare uma máquina de lavar antes do final do ciclo de secagem, a não ser que todos os artigos sejam retirados rapidamente e espalhados de forma a dissipar o calor.



A marcação deste aparelho (símbolo de um caixote do lixo com uma cruz) está em conformidade com a Diretiva europeia 2012/19/UE sobre os «equipamentos elétricos e eletrónicos usados». Esta marcação indica que este equipamento, após o fim da sua vida útil, não pode ser eliminado com outros resíduos domésticos. O utilizador deve entregá-lo aos operadores de recolha de equipamentos elétricos e eletrónicos usados. Os operadores de recolha, que incluem pontos de recolha locais, lojas e autoridades locais, criam um sistema apropriado que permite a recolha do equipamento. Uma recolha apropriada dos equipamentos elétricos e eletrónicos usados permite evitar os impactos nefastos para a saúde humana e para o ambiente resultantes da presença de componentes perigosos, bem como de um

armazenamento e tratamento inadequados destes equipamentos.

2. INFORMAÇÃO TÉCNICA

2.1. CARACTERÍSTICAS TÉCNICAS

PT

Alimentação	220-240 V~, 50 Hz
Potência nominal	1950 W
Corrente máx.	10 A
Pressão padrão da água	0.05 MPa~1 MPa
Capacidade de lavagem	9.0 kg
Dimensões (C x D x A em mm)	600x540x850
Peso líquido	65 kg

2.2. FICHA DO PRODUTO

Programa de teste energético: Intensivo 60/40 °C. Velocidade: Velocidade máxima;
Outras especificações predefinidas.

Nome do fornecedor ou marca comercial:Auchan

Morada do fornecedor ^(b): SAS OIA, 200, rue de la Recherche, Le Colibri BP
169, 59650 Villeneuve d'Ascq, France

Identificador do modelo: 600147398

Parâmetros gerais do produto:

Parâmetro	Valor	Parâmetro	Valor	
Capacidade nominal ^(a) (kg)	9.0	Dimensões em cm	Altura	85
			Largura	60
			Profundidade	54
EEIW ^(a)	51.9	Classe de eficiência energética ^(a)	A	
Índice de eficiência de lavagem ^(a)	1.031	Eficácia de enxaguamento (g/kg) ^(a)	5,0	

Consumo de energia em kWh por ciclo, com base no programa eco 40-60. O atual consumo de energia depende do modo como o aparelho é usado.	0.494		Consumo de água em litros por ciclo, com base no programa eco 40-60. O atual consumo de água depende do modo como o aparelho é usado e da dureza da água.	50
Temperatura máxima no interior do tecido tratado (°C)	Capacidade nominal	33	Teor de umidade restante ponderado _(b) %	53.9
	Metade	29		
	Um quarto	23		
Velocidade de centrifugação (rpm)	Capacidade nominal	1351	Classe de eficiência de secagem por centrifugação ^(a)	B
	Metade	1351		
	Um quarto	1351		
Duração do programa O (h:min)	Capacidade nominal	3:48	Tipo	Sem suporte
	Metade	2:54		
	Um quarto	2:54		
Emissão de ruído na fase de centrifugação (a) (dB(A) re 1 pW)	72		Classe de emissões de ruído acústico ^(a) (fase de centrifugação)	A

PT

Modo desligado (W)	0,50	Modo inativo (W)	1,00
Início diferido (W) (se aplicável)	4,00	Inativo em rede (W) (se aplicável)	N/A

Duração mínima da garantia oferecida pelo fornecedor ^(b).

Este produto foi criado para libertar iões prateados durante o ciclo de lavagem	Não
---	-----

Informação adicional:

Link do website do fornecedor, onde se encontra a informação no ponto 9 do Anexo II para o Regulamento da Comissão (UE) 2019/2023 ⁽¹⁾ ^(b):

^(a) para o programa eco 40-60.

^(b) alterações a estes artigos não serão consideradas relevantes relativamente ao parágrafo 4 do Artigo 4 do Regulamento (UE) 2017/1369.

^(c) se a base de dados do produto gerar automaticamente o valor definitivo desta célula, o fornecedor não deverá inserir estes dados.

2.3. PROGRAMAS

Pode seleccionar a partir do seguinte programa, de acordo com o tipo de roupa.

Programas	
Algodão	Tecidos fortes, resistentes ao calor, fabricados com algodão ou linho.
Sintético	Para lavar artigos sintéticos (camisolas, casacos, tecidos misturados). Quando lavar produtos tricotados, a quantidade de detergente deverá ser reduzida, para evitar a formação de uma quantidade excessiva de bolhas.
Mix	Cargas mistas de roupas de algodão e sintéticas.
20°C	20 °C predefinido. Pode seleccionar água fria.
Desportivo	Para lavar roupa desportiva.
Cuidados A Vapor	Para lavar roupa de bebé. Este programa lava e enxagua de forma mais intensa, para proteger a pele do bebé.
Jeans	Programa especial para roupa de ganga.
Enxágue e Centrifugue	Enxagua e centrifuga apenas.
Apenas Centrifugar	Centrifuga apenas a uma velocidade seleccionável.
Roupa de cama	Criado especialmente para lavar capas de edredão.
Lã	Lã lavável à máquina ou à mão ou tecidos com grande percentagem de lã. Programa de lavagem especialmente gentil para evitar que encolha, com pausas mais compridas (os tecidos são deixados embebidos na água).
ECO 40-60	Predefinição de 40 °C (não seleccionável), adequado para lavagem da roupa a 40 °C a 60 °C.
Intensivo	O tempo de lavagem aumenta, para eliminar nódoas difíceis.
Rápido 15'	Lavagem rápida de pequenas quantidades de roupa ligeiramente suja, no espaço de 15 minutos.
Rápido 45'	Lavagem rápida de pequenas quantidades de roupa ligeiramente suja, no espaço de 45 minutos.

A tabela mostra quais os ciclos que oferecem as opções a serem ajustadas. Se um ajuste não puder ser efetuado num ciclo, o símbolo pisca no visor. As imagens a **negrito** correspondem às predefinições de fábrica.

Ciclo	Ajuste da temperatura em °C	Ajuste da velocidade de centrifugação em rpm	Funções adicionais
Ciclos de lavagem		1400	
Algodão	40	1400	
Sintético	40	1200	
Mix	40	800	
20 °C	20	1000	
Desportivo	20	800	
Cuidados A Vapor	40	1000	
Jeans	60	800	
Enxágue e Centrifugue	--	1000	
Apenas Centrifugar	--	1000	
Roupa de cama	40	1000	
Lã	40	600	
ECO 40-60	--	--	
Intensivo	40	800	
Rápido 15'	Cold	800	
Rápido 45'	20	800	

Programa	Carga (kg)	Tempo de exibição
	9.0	9.0
Algodão	9.0	3:49
Sintético	4.5	3:28
Mix	9.0	1:30
20 °C	4.5	1:11
Desportivo	4.5	0:57
Cuidados A Vapor	4.5	1:58
Jeans	9.0	1:56
Enxágue e Centrifugue	9.0	0:30
Apenas Centrifugar	9.0	0:12
Roupa de cama	9.0	1:48
Lã	2.0	1:07
ECO 40-60	9.0	3:48
Intensivo	9.0	3:48
Rápido 15'	2.0	0:15
Rápido 45'	2.0	0:45

Tabela de programas de lavagem

Programa	Capacidade nominal de lavagem/secagem em kg ⁽¹⁾	Duração do ciclo em h:min	Consumo de energia em kWh / ciclo	Consumo de água em litros / ciclo	Temperatura de lavagem mais elevada em °C ⁽²⁾	Humidade residual em % / Velocidade de centrifugação em rpm ⁽³⁾
Algodão	9,0	3:54	1,620	78	60	70
Sintético	4,5	3:28	0,774	48	40	35
Mix	9,0	1:30	0,830	78	40	70
20 °C	4,5	1:11	0,206	48	20	65
Desportivo	4,5	0:57	0,182	48	20	70
Cuidados A Vapor	4,5	1:58	0,616	48	40	65
Jeans	9,0	1:56	1,414	78	60	70
Enxágue e Centrifugue	9,0	0:30	0,060	26	/	65
Apenas Centrifugar	9,0	0:12	0,040	/	/	65
Roupa de cama	9,0	1:48	0,862	78	40	65
Lã	2,0	1:07	0,410	60	40	80
Intensivo	9,0	3:48	1,072	78	40	70
Rápido 15'	2,0	0:15	0,030	31	Cold	70
Rápido 45'	2,0	0:45	0,342	31	20	70
ECO 40-60	4,5	2:54	0,498	49	29	53,9
	9,0	3:48	0,808	67	33	53,9
	2,5	2:54	0,225	36	23	53,9

Relativamente à EN 60456:2016/prA2019 com (UE)2019/2014, (UE)2019/2023; Classe de eficiência energética UE: A

Programa de teste energético: ECO 40-60. Outras especificações conforme predefinido.

Meia carga para máquina de 9,0 kg: 4,5kg. Um quarto de carga para máquina de 9,0 kg: 2,5kg.

Nota!

- Os parâmetros nesta tabela servem apenas para referência do utilizador. Os parâmetros atuais podem ser diferentes dos parâmetros apresentados na tabela.

⁽¹⁾ Quantidade máxima de tecidos secos que podem ser tratados no respetivo ciclo

⁽²⁾ A temperatura mais alta atingida pela roupa no ciclo de lavagem durante, pelo menos, 5 minutos.

⁽³⁾ Humidade residual após o ciclo de lavagem em percentagem de água e velocidade de centrifugação em que foi obtida.

O programa ECO 40-60 é capaz de lavar roupa com sujidade normal que possa ser

lavada a 40 °C ou 60 °C, junta no mesmo ciclo. Este programa é usado para avaliar a conformidade com a norma (UE) 2019/2023.

Os programas mais eficientes em termos de consumo de energia são habitualmente os que funcionam a mais baixas temperaturas e durante mais tempo.

Carregar a máquina de lavar e secar até à capacidade indicada para os respetivos programas contribui para poupar energia e água.

Os ruídos e a humidade restante são influenciados pela velocidade de centrifugação: quanto maior for a velocidade de centrifugação na fase de centrifugação, maior será o ruído e menor será a humidade restante.

PT

- Se houver alguma falha de eletricidade durante o funcionamento da máquina de lavar, uma memória especial guarda o programa selecionado. A máquina continua o programa quando a eletricidade voltar.
- A porta não pode ser aberta durante o ciclo de lavagem.

3. DESCRIÇÃO DO PRODUTO

3.1. VISTA DIANTEIRA

A imagem do produto serve apenas de referência e pode diferir do produto atual.

- | | |
|--------------------------|---------------------------------------|
| 1. Cobertura superior | 7. Porta |
| 2. Painel de controlo | 8. Dispensador de detergente |
| 3. Fio da alimentação | 9. Mangueira de abastecimento da água |
| 4. Tambor | |
| 5. Filtro de serviço | |
| 6. Mangueira de drenagem | |

3.2. ACESSÓRIOS

- | | |
|--|---------------------------------|
| 10. Tampa do orifício de transporte | 12. Manual do utilizador |
| 11. Mangueira de abastecimento (água fria) | 13. Esponja acústica (opcional) |

3.3. PAINEL DE CONTROLO

14. **Desligado:** Liga e desliga o produto.
15. **Iniciar/Pausa:** Prima este botão para iniciar ou pausar o ciclo de lavagem.
16. **Opção:** Permite selecionar uma função adicional. Acende quando for selecionada.
17. **Programas:** Seleciona um programa adequado de acordo com o tipo de roupa.
18. **Visor:** O visor apresenta as definições, tempo restante estimado, opções e mensagens de estado da sua máquina de lavar roupa. O visor permanece ligado durante todo o ciclo.

3.4. VISOR

- | | |
|-------------------------------|-----------------------|
| A. Visor | crianças |
| Tempo de lavagem | C. Bloqueio da porta |
| Tempo até ao início diferido | D. Pré-lavagem |
| Velocidade | E. Enxaguamento extra |
| Erro | F. Lavagem extra |
| Fim | G. Início diferido |
| Temperatura | |
| B. Bloqueio de segurança para | |

PT

3.5. DISPENSADOR DE DETERGENTE

- I Detergente de pré-lavagem
- II Detergente da lavagem principal
- ☼ Amaciador

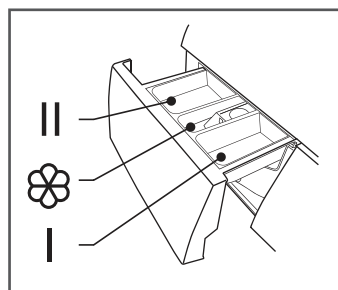

Nota: Só precisa de adicionar detergente no "compartimento I" se tiver selecionado a função de "pré-lavagem" (não está disponível em todas as máquinas).

Programa	I	II	☼
Algodão	○	●	○
Sintético	○	●	○
Mix	○	●	○
Desportivo	○	●	○
Cuidados A Vapor	○	●	○
Jeans	○	●	○
Enxágue e Centrifugue			○
ECO 40-60		●	○
Apenas Centrifugar			
Roupa de cama	○	●	○
Lã		●	○
Rápido 15'		●	○
Rápido 45'		●	○
20 °C		●	○
Intensivo		●	○

- Obrigatório
- Opcional

Nota!

- Quando usar detergente em pó, recomendamos que adicione alguma água na caixa do detergente para evitar que a entrada de detergente fique bloqueada e que derrame quando a máquina se estiver a encher com água.
- Para resultados de lavagem ótimos e para reduzir o consumo de água e de energia, selecione um tipo de detergente adequado para a temperatura de lavagem selecionada.

3.6. RECOMENDAÇÃO DE DETERGENTE

PT

Detergente de lavagem recomendado	Temperatura de lavagem	Tipo de roupa e de tecido
Detergente forte com agentes de branqueamento e branqueadores óticos.	40/60	Roupa branca de algodão ou linho à prova de fervura
Detergente de cor sem agentes de branqueamento nem branqueadores óticos.	20/40	Roupa de cor de algodão ou linho
Detergente de cor ou neutro sem agentes de branqueamento	20/40	Roupa de cor com fibras fáceis de cuidar ou material sintético
Detergente de lavagem neutro	20	Tecidos delicados, seda, viscose
Detergente especial para lãs	20/40	Lã

Nota

Detergente aglomerador ou viscoso, ou aditivos, podem ser diluídos em água antes de serem vertidos no dispensador de detergente, para evitar que a entrada fique bloqueada e cause um transbordo de água.

Selecione o tipo de detergente adequado para obter o máximo de desempenho de lavagem e um mínimo de consumo de água ou de energia.

Para obter os melhores resultados de limpeza, é importante uma dosagem adequada de detergente.

Use uma quantidade reduzida de detergente se o tambor não estiver completamente cheio.

Ajuste sempre a quantidade de detergente à dureza da água. Se a água da sua torneira for suave, use menos detergente.

Doseie de acordo com a sujidade da roupa. As roupas menos sujas requerem menos detergente.

Roupa muito suja requer uma dosagem particularmente precisa.

Os seguintes sintomas são um sinal de excesso de detergente:

- Grande formação de espuma
- Resultados fracos de lavagem e enxaguamento

Os seguintes sintomas são um sinal de pouco detergente:

- A roupa fica cinzenta
- Aparecimento de depósitos de calcário no tambor, elemento de aquecimento ou na roupa

4. INSTALAÇÃO

4.1. ÁREA DE INSTALAÇÃO

Aviso!

- O produto tem de ser colocado num local estável para evitar que se mova durante a utilização.
- Certifique-se de que o aparelho não fica em cima do fio da alimentação.

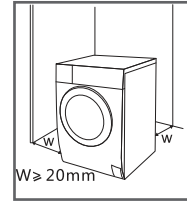

PT

Antes de instalar a máquina, siga os passos apresentados abaixo para selecionar um local adequado:

1. Selecione uma superfície rígida, seca e nivelada.
2. Evite a exposição à luz direta do sol.
3. Certifique-se de que há ventilação suficiente.
4. Certifique-se de que a temperatura ambiente é superior a 0 °C.
5. O local de instalação tem de ser afastado de fontes de calor, como as de carvão ou de gás.

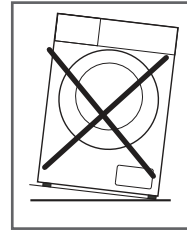

4.2. DESEMPACOTAR A MÁQUINA DE LAVAR

Aviso!

- O material de empacotamento (películas, espuma de polistireno) pode ser perigoso para as crianças.
- Existe o perigo de sufocação! Mantenha todo o material de empacotamento fora do alcance das crianças.

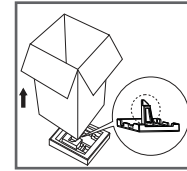

1. Retire a caixa de cartão e a espuma de polistireno.
2. Levante a máquina de lavar e retire o conjunto da base. Certifique-se de que o pequeno triângulo de espuma é retirado juntamente com a peça inferior. Se não for o caso, coloque a unidade de lado e retire a pequena peça de espuma do fundo da unidade.
3. Retire a fita que fixa o fio da alimentação e a mangueira de drenagem.
4. Retire a mangueira de entrada do tambor.

4.2.1. RETIRE OS PARAFUSOS DE TRANSPORTE.

Aviso!

- Antes de usar o produto, os parafusos de transporte têm de ser retirados da parte traseira do aparelho.
- Mantenha os parafusos de transporte num local seguro para utilizações futuras (precisa deles se tiver de transportar o aparelho para um novo local).

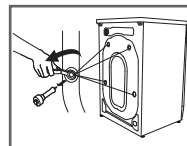

Siga os passos apresentados abaixo para retirar os parafusos:

1. Desaperte os 4 parafusos com uma chave e depois retire-os.
2. Feche os orifícios com as tampas de transporte.
3. Guarde os parafusos de transporte num local seguro para uma utilização futura.

4.3. NIVELAR A MÁQUINA DE LAVAR

Aviso!

- As porcas de fixação de todos os quatro pés têm de ser bem enroscadas contra a estrutura.
- 1. Verifique se as pernas ficam bem fixadas na estrutura. Se não for o caso, coloque-as na posição original e aperte as porcas.
- 2. Desaperte a porca de fixação e rode o pé até ficar em contacto com o chão.
- 3. Ajuste as pernas e fixe com uma chave, certificando-se de que a máquina fica estável.

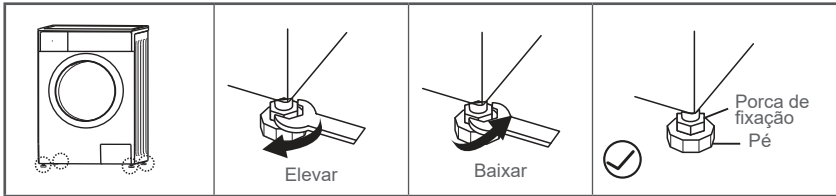

PT

4.4. LIGAR A MÁQUINA DE LAVAR

4.4.1. LIGAR A MANGUEIRA DA ALIMENTAÇÃO DA ÁGUA

Aviso!

- Para evitar derrames ou danos derivados da água, siga as instruções neste capítulo!
- Não dobre, esmague, modifique nem corte a mangueira de entrada da água.
- Se o modelo vier equipado com uma válvula de água quente, ligue-a na torneira de água quente com a mangueira de abastecimento da água. O consumo energético diminui automaticamente nalguns programas.

Ligue o tubo de entrada conforme indicado (ligação entre a torneira e a mangueira de entrada).

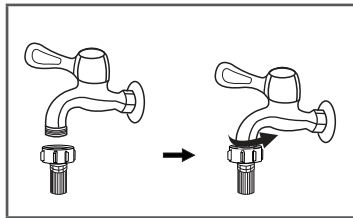

Torneira com rosca e mangueira de entrada

Ligue a outra extremidade do tubo de entrada na válvula de admissão na parte traseira do produto, e aperte bem o tubo no sentido dos ponteiros do relógio.

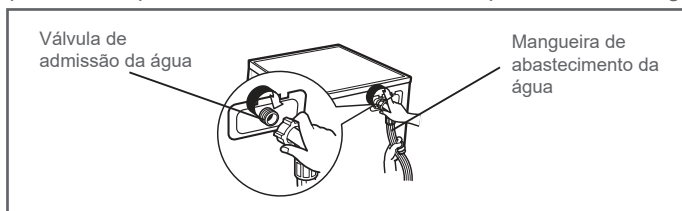

PT

4.4.2. MANGUEIRA DE DRENAGEM

Aviso!

- Não dobre nem estique a mangueira de drenagem
- Coloque a mangueira de drenagem corretamente, caso contrário, pode sofrer danos devido a fugas de água.

Existem dois modos de posicionar a extremidade da mangueira de drenagem:

1. Coloque-a diretamente na passagem de água.
2. Ligue-a ao tubo de drenagem da passagem de água.

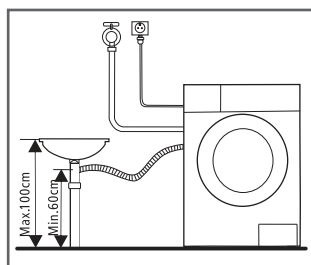
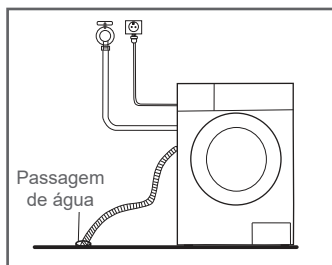

Nota!

- Se a máquina tiver um suporte para a mangueira de drenagem, instale a mangueira de drenagem do seguinte modo:

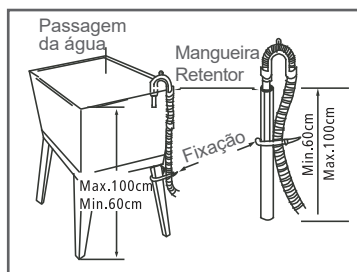
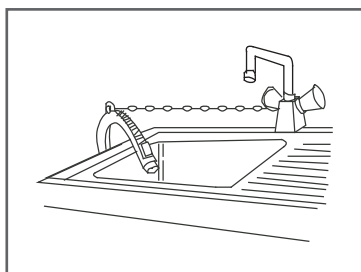

Aviso!

- Quando instalar a mangueira de drenagem, fixe-a corretamente com um fixador para mangueiras.
- Se a mangueira de drenagem for demasiado comprida, não a force para a máquina de lavar, pois isso dará origem a ruídos anormais.

5. UTILIZAÇÃO

5.1. INÍCIO RÁPIDO

Cuidado!

- Antes da lavagem, certifique-se de que a máquina de lavar está devidamente instalada.
- Antes de lavar roupa pela primeira vez, a máquina de lavar deverá funcionar um ciclo completo sem roupa no interior, conforme apresentado a seguir.





Calibragem

Recomendamos que efetue a calibragem da máquina de lavar antes da primeira utilização.

1. Esvazie a máquina de lavar.
2. Ligue a máquina de lavar à alimentação.
3. Coloque a máquina de lavar em funcionamento. Prima e mantenha premido "Velocidade" e "Diferido" em simultâneo durante 10 segundos até que "t19" apareça no visor.
4. Prima "Iniciar/Pausa" para iniciar o ciclo de lavagem, e espere até que "****" apareça no visor.

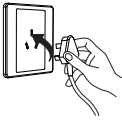
PT

5.1.1. ANTES DA LAVAGEM

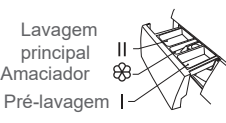
				
Ligue	Abra a torneira	Insira	Fechre a porta	Adicione detergente

Nota: Só precisa de adicionar detergente no "compartimento I" se tiver selecionado a função de "pré-lavagem" (não está disponível em todas as máquinas).

5.1.2. LAVAGEM

		
Selecione o programa	Selecione a função ou predefinição	Inicie

Nota:

- Se selecionar a predefinição, pode saltar o passo 2.
- A tabela do botão de funções serve apenas de referência. As funções podem variar, dependendo do produto.
- A máquina de lavar deverá ser usada à temperatura ambiente entre 0-40 °C.

Se for usada abaixo dos 0 °C, a válvula de admissão e o sistema de drenagem podem ficar danificados. Se a máquina se encontrar numa divisão com uma temperatura ambiente de 0 °C ou menos, deverá ser movida para uma área com uma temperatura ambiente superior, para se certificar de que a mangueira de abastecimento da água e a mangueira de drenagem não congelam antes da utilização.

- Verifique as etiquetas nas peças de roupa e as instruções no detergente antes da lavagem. Use detergente com pouca ou nenhuma espuma para máquinas de lavar.

PT

		
<p>Verifique a etiqueta</p>	<p>Esvazie os bolsos</p>	<p>Ate atacadores compridos, feche os fechos ou botões</p>
		
<p>Coloque roupas pequenas num saco de lavagem</p>	<p>Vire tecidos de pelo comprido do avesso</p>	<p>Separe as roupas com diferentes texturas</p>

Aviso!

- Quando lavar apenas uma peça de roupa, pode fazer com que a máquina de lavar fique desequilibrada. Para garantir uma drenagem ótima, lave várias peças de roupa em simultâneo.
- Não lave roupa que tenha entrado em contacto com querosene, gasolina, álcool ou outros materiais inflamáveis.

5.1.2.1. OPÇÕES



Pré-lavagem A função de pré-lavagem completa uma lavagem extra antes da lavagem principal. Esta função foi criada para lavar o pó que aparece na superfície das roupas. Quando selecionar este modo, tem de adicionar detergente no compartimento (I).



Enxaguamento extra: A roupa passa por um enxaguamento extra.



Lavagem extra: Selecione esta opção para roupas muito sujas. Esta opção aumenta o tempo de lavagem e intensidade para eliminar nódoas difíceis.



HIGIENE PRO: Quando a luz de Higiene Pro acender, esta função é ativada automaticamente. A função de autolimpeza é ativada automaticamente durante cada ciclo de lavagem. O sistema Higiene Pro ajuda a manter a sua roupa consistentemente limpa.

PT

Programa	Opção		
	Pré-lavagem	Enxaguamento extra	Lavagem extra
Algodão	<input type="radio"/>	<input type="radio"/>	<input type="radio"/>
Sintético	<input type="radio"/>	<input type="radio"/>	<input type="radio"/>
Mix	<input type="radio"/>	<input type="radio"/>	<input type="radio"/>
20 °C		<input type="radio"/>	
Desportivo	<input type="radio"/>	<input type="radio"/>	
Cuidados A Vapor	<input type="radio"/>	<input type="radio"/>	<input type="radio"/>
Jeans	<input type="radio"/>	<input type="radio"/>	
Enxágue e Centrifugue		<input type="radio"/>	
Apenas Centrifugar			
Roupa de cama	<input type="radio"/>	<input type="radio"/>	<input type="radio"/>
Lã		<input type="radio"/>	
ECO 40-60			
Intensivo			
Rápido 15'			
Rápido 45'		<input type="radio"/>	

○ Opcional

5.1.2.2. VELOCIDADE

Speed

Prima este botão para alterar a velocidade.

PT

Programa	Velocidade predefinida (rpm)	Programa	Velocidade predefinida (rpm)
	1400		1400
Algodão	1400	Apenas Centrifugar	1000
Sintético	1200	Roupa de cama	1000
Mix	800	Lã	600
20 °C	1000	ECO 40-60	—
Desportivo	800	Intensivo	800
Cuidados A Vapor	1000	Rápido 15'	800
Jeans	800	Rápido 45'	800
Enxágue e Centrifuge	1000		

5.1.2.3. TEMPERATURA

Temp.

Prima este botão para regular a temperatura: Frio, 20 °C, 30 °C, 40 °C, 60 °C, 90 °C

5.1.2.4. INÍCIO DIFERIDO

Configurar a função de início diferido:

1. Selecione um programa.
2. Prima o botão de início diferido para definir o tempo (o tempo até ao início diferido é de 0 - 24 h).
3. Prima o botão "Iniciar/Pausa" para iniciar o funcionamento do início diferido.



Selecione o programa



Delay

Acerte o tempo



Inicie

Cancelar a função de início diferido:

Prima o botão de início diferido até que o visor apresente 0 horas. O botão deverá ser premido antes do início do programa. Se o programa já tiver começado, prima o botão de ligar/desligar para reiniciar o programa.

Cuidado!

- Se houver alguma falha de eletricidade durante o funcionamento da máquina de lavar, uma memória especial guarda o programa selecionado. Quando a eletricidade voltar, o programa continua.

5.1.2.5. SISTEMA DE BLOQUEIO PARA CRIANÇAS



Para evitar uma má utilização por parte de crianças.



Selecione o programa



Inicie

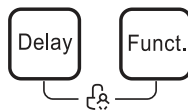

Prima e mantenha premidos os botões [Diferido] e [Func] durante 3 segundos até ouvir o som de aviso.

PT

Cuidado!

- O “bloqueio de segurança para crianças” só pode ser libertado premindo e mantendo premidos os dois botões. O “bloqueio de segurança para crianças” bloqueia todos os botões exceto o da energia e o botão do “bloqueio”.
- Liberte o “bloqueio de segurança para crianças” antes de selecionar um programa e iniciar um ciclo de lavagem.

5.1.2.6. RECARREGAR



Esta operação pode ser executada durante um ciclo de lavagem. Quando o tambor ainda estiver a rodar e houver uma grande quantidade de água quente no tambor, a porta não pode ser forçada a abrir. Para adicionar roupa a meio de um ciclo de lavagem, siga os passos apresentados abaixo:

1. Prima o botão [Iniciar/Pausa] durante 3 segundos e espere que o tambor pare de rodar.
2. Desbloqueie o bloqueio da porta.
3. Adicione peças de roupa, feche a porta e prima de novo [Iniciar/Pausa].



Prima [Iniciar/Pausa] durante 3 segundos



Adicione peças de roupa



Inicie

Cuidado!

Não use a função de recarregar quando o nível da água estiver acima da extremidade da cuba interior, ou se a temperatura for elevada.

5.1.2.7. DESLIGAR O SOM DE AVISO



Inicie



Prima e mantenha premido o botão [Temp.] durante cerca de 3 segundos para desligar o som de aviso.

PT

Para ativar o som de aviso, prima de novo o botão durante 3 segundos. A definição é guardada para o reiniciar seguinte.

Cuidado!

- Quando o som de aviso é desligado, não é emitido qualquer som.

5.1.3. APÓS A LAVAGEM

O som de aviso é ativado ou “End” é apresentado no visor.

6. LIMPEZA E MANUTENÇÃO

Aviso!

- Antes de efetuar tarefas de manutenção, desligue a máquina da alimentação e feche a torneira.

6.1. LIMPEZA DA ESTRUTURA

Uma manutenção regular pode prolongar o tempo de vida do aparelho. Quando necessário, a superfície do aparelho pode ser limpa com detergentes neutros não abrasivos diluídos. Se houver um derrame de água, use um pano húmido para limpar imediatamente. Não permita que a estrutura entre em contacto com artigos afiados.

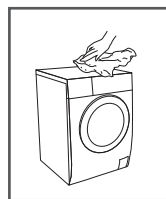

Nota!

Não use ácido fórmico nem solventes diluentes ou algo semelhante, como álcool, solventes ou produtos químicos.

6.2. LIMPAR O TAMBOR

A ferrugem no interior do tambor causada por artigos de metal deverá ser eliminada imediatamente com detergentes sem cloro.

Nunca use lâ de aço.

Nota!

Não coloque peças de roupa na máquina de lavar enquanto limpa o tambor.

6.3. LIMPEZA DO VEDANTE DA PORTA E VIDRO

Limpe o vidro e vedante após cada ciclo de lavagem, para eliminar o linho e manchas. O amontoar de linho pode dar origem a fugas. Retire moedas, botões e outros objetos do vedante após cada lavagem.

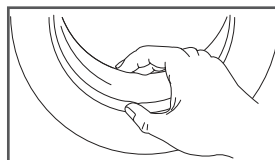

6.4. LIMPEZA DO FILTRO DE ENTRADA

Nota!

- O filtro de entrada tem de ser limpo se o fluxo de água ficar obstruído.
- Limpe o filtro de entrada a cada 3 meses para garantir um funcionamento normal do aparelho.

6.4.1. LIMPEZA DO FILTRO NA TORNEIRA

1. Feche a torneira.
2. Retire a mangueira de abastecimento de água da torneira.
3. Limpe o filtro.
4. Volte a ligar a mangueira de abastecimento de água.

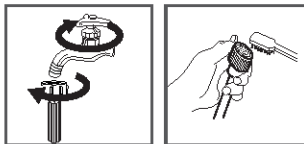

6.4.2. LIMPAR O FILTRO NA MÁQUINA DE LAVAR LOIÇA:

1. Desenrosque o tubo de entrada na parte traseira da máquina.
2. Retire o filtro com um alicate de nariz comprido e volte a colocá-lo após a lavagem.
3. Utilize a escova para limpar o filtro.
4. Volte a ligar o tubo de entrada.



Nota!

- Pode retirar o filtro do tubo para proceder à limpeza.
- Volte a ligar e abra a torneira.

6.4.3. LIMPAR O DISPENSADOR DE DETERGENTE

1. Prima o botão na cobertura do amaciador no interior da gaveta do dispensador na posição A (consulte a seta na Imagem 1).
2. Levante o clipe e retire a cobertura do amaciador. Lave todas as ranhuras com água corrente.
3. Volte a colocar a cobertura do amaciador e volte a colocar a gaveta na respetiva posição.



Nota!



- Não use álcool, solventes ou produtos químicos para limpar a máquina.
- Limpe o dispensador de detergente a cada 3 meses para garantir um funcionamento normal do aparelho.

6.4.4. LIMPAR O FILTRO DA BOMBA DE DRENAGEM

Aviso!

- Tenha cuidado com a água quente!
- Permita à solução de detergente arrefecer.
- Desligue a máquina da alimentação antes da lavagem, para evitar um choque elétrico.
- O filtro da bomba de drenagem elimina fios e pequenos objetos da água.
- Limpe o filtro periodicamente a cada 3 meses para garantir o funcionamento normal do aparelho.

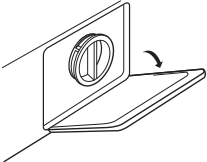
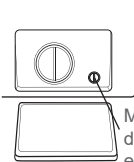
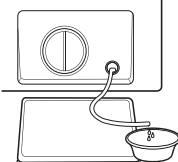
PT

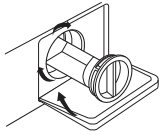
	 <p>Mangueira de drenagem de emergência</p>	
<p>Abra a porta de serviço</p>	<p>Retire a mangueira de drenagem de emergência com uma volta de 90 graus e retire a tampa da cobertura</p>	<p>Volte a colocar a mangueira de drenagem de emergência após a água ter sido drenada</p>
		
<p>Abra o filtro, rodando-o no sentido inverso ao dos ponteiros do relógio</p>	<p>Retire os objetos estranhos</p>	<p>Volte a colocar o filtro e feche a porta de serviço</p>

Cuidado!

- Certifique-se de que o filtro e a mangueira de drenagem de emergência são colocados corretamente, caso contrário, a água pode verter.
- Se a sua máquina de lavar não tiver uma mangueira de drenagem de emergência, salte os passos 2 e 3.
- Quando o aparelho tiver sido usado, poderá haver água quente na bomba, dependendo do programa. Nunca retire a cobertura da bomba durante um ciclo de lavagem. Espere sempre que o aparelho termine o ciclo, que fique vazio e tenha arrefecido. Quando voltar a colocar a cobertura, certifique-se de que fica bem apertada.

6.5. RESOLUÇÃO DE PROBLEMAS

O aparelho não inicia, e pára durante o funcionamento.
Tente encontrar uma solução para o problema. Se isto não for possível, contacte o nosso serviço de apoio ao cliente.

Descrição	Motivo	Solução
A máquina de lavar não liga.	A porta não está devidamente fechada.	Reinicie após ter fechado a porta. Verifique se as roupas estão presas.
A porta não pode ser aberta.	A proteção de segurança foi ativada.	Desligue da alimentação e reinicie.
Fugas de água.	A ligação entre o tubo de entrada e a mangueira de saída não está bem feita.	Verifique e aperte os tubos da água. Limpe a mangueira de saída.
Resíduos de detergente no dispensador de detergente.	O detergente está húmido ou amontoado.	Limpe o dispensador de detergente.
O visor não acende.	CPU ou fio desligados.	Verifique se houve uma falha de eletricidade e ligue corretamente a ficha.
Ruído anormal.		Verifique se os parafusos de fixação foram retirados. Verifique o desnivelamento do piso.

Apresentação de erro	Causa	Solução
E30	A porta não está devidamente fechada.	Reinicie após ter fechado a porta. Verifique se as roupas estão presas.
E10	Problema de entrada de água durante a lavagem.	Verifique se a pressão da água está muito baixa. Estique o tubo da água. Verifique se o filtro da válvula de admissão está bloqueado.
E21	A drenagem leva demasiado tempo.	Verifique se a mangueira de drenagem está bloqueada.
E12	Derrames de água.	Reinicie a máquina de lavar.
EXX	Outros	Se o problema não puder ser resolvido, contacte o serviço de apoio ao cliente.

Nota!

Após a verificação, volte a ligar a máquina de lavar. Se o problema persistir, contacte o serviço de apoio ao cliente.

6.6. PEÇAS SOBRESSELENTES

Existem peças sobresselentes para o seu aparelho, pelo menos durante 10 anos. Caso tenha dúvidas, contacte o nosso serviço de apoio ao cliente.

AVISO:

- Risco de choque elétrico.
- Nunca tente reparar um aparelho defeituoso ou que ache que tenha algum defeito. Pode colocar a sua vida e a de futuros utilizadores em perigo. Apenas um especialista autorizado pode efetuar reparações.
- Reparações inadequadas anulam a garantia e os danos que daí possam advir podem não ser detetados.

PT

PT

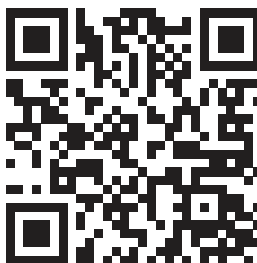

600147398
MFG90-JUU1415BP/C14E-EU(NA)



SAS OIA, 200, rue de la Recherche, Le Colibri
BP 169, 59650 Villeneuve d'Ascq, France
www.auchan-retail.com/contact

Made in China

